

*Sentria II*TM

Owner's Manual

*For Those
Who Appreciate
Quality, Reliability
& Performance*

KIRBY[®]
HOME CARE SYSTEM

Gratulerar!

Bästa Kirby-kund,

Gratulerar till ditt inköp. Du är nu ägare till ett överlägset, komplett hemvårdssystem, som är utformat för att hjälpa dig att hålla ditt hem och dess inredning i bästa skick under lång tid. Och viktigast av allt, upprepad användning av ditt Kirby® *Sentria*TM-system kommer att ge dig det slag av ren hemmiljö som du vill ha och förtjänar.

Denna handbok för användning och vård har utvecklats för att hjälpa dig att få ut det mesta av ditt *Sentria*-hemvårdssystem och ha nytta och nöje av dess många fördelar och funktioner. DVD-skivan (om tillgänglig) kommer att ge dig stegvisa anvisningar för hur du använder din maskin. Din lokala återförsäljare finns tillgänglig om du skulle ha några ytterligare frågor.

Kirby-företaget, som kännetecknats av nytänkande och kvalitet i över 90 år, säljer genom hembesök i över 60 länder. Vi vill att du ska veta att alla kunder är viktiga för oss och att vi sätter stort värde på att ha dig som kund.

Mycket nytta och nöje av ditt *Sentria*-hemvårdssystem!

Denna handbok är avsedd att användas både med Kirby® *Sentria*TM-hemvårdssystem och Kirby® *Sentria II*TM hemvårdssystem.

Kontakta din lokala auktoriserade distributör om du behöver hjälp.

The Kirby Company, 1920 West 114th Street, Cleveland, Ohio 44102, U.S.A.

Reservdelar och tillbehör: imd@kirbywhq.com

Kundkontakt: **(00 800 547 292 72)** consumer@kirbywhq.com

www.kirby.com

Kirby, Micron Magic och Tech Drive är registrerade varumärken som tillhör The Scott Fetzer Company.

Sentria är ett varumärke som tillhör The Scott Fetzer Company.

Viktiga säkerhetsinstruktioner

The *Sentria*[™]-modellen G10D är upptagen och certifierad av Underwriters Laboratories Inc. för både amerikanska och kanadensiska säkerhetsstandarder, som en dubbelisolerad hushållsmaskin. Modellerna 2930** och 2950** Mattschamponeringssystem, Modell 2931** och 2951** Golvvårdssystem, Modell 2935** Zippbrush, Modell 2932** Turbo Accessory System är också upptagna och certifierade som Extra tillbehör för användning med denna Kirby[®]-modell. Utanför Nordamerika är 230/240 volt-modellen G10E och 100 volt-modellen G10J produkter som är godkända av nationella prövningsmyndigheter där så befinner sig lämpligt.

VID ANVÄNDNING AV ELEKTRISKA HUSHÅLLSMASKINER.

GÖR DIG BEKANT MED ALLA VIKTIGA SÄKERHETSANVISNINGAR INNAN DU ANVÄNDER DITT *SENTRIA* HEMVÅRDSSYSTEM.

VARNING - FÖR ATT MINSKA RISKEN FÖR ELDSVÅDA, ELEKTRISK CHOCK ELLER SKADA:

- Lämna aldrig maskinen oövervakad eller igång när den är ansluten till nätet. Dra ur stickkontakten när maskinen inte används och före utförande av serviceåtgärder.
- Använd inte maskinen utomhus. Använd den endast på torra ytor eller med Kirby mattschamponeringssystem.
- Låt aldrig maskinen användas som leksak. Stor uppmärksamhet krävs när maskinen används av eller i närheten av småbarn. Låt inte barn använda dammsugaren utan övervakning.
- Använd maskinen endast på det sätt som beskrivs i denna instruktionsbok. Använd enbart av tillverkaren rekommenderade tillbehör.
- Använd inte maskinen om dess sladd eller stickkontakt är skadad. Om maskinen inte fungerar som den skall, om den har tappats, skadats, lämnats utomhus eller dränkts i vatten skall den lämnas in för service.
- Drag eller bär inte maskinen i dess sladd, använd inte sladden som handtag, stäng inte dörrar med sladden i kläm och dra den inte över skarpa kanter eller runt hörn. Kör inte dammsugaren över sladden. Håll den på avstånd från uppvärmda ytor.
- Lossa inte stickkontakten genom att dra i sladden. Fatta i stället själva stickkontakten och dra ut ur vägguttaget.
- Hantera inte stickkontakten eller maskinen med våta händer.
- Placera inga föremål för maskinens öppningar. Använd inte maskinen om någon öppning är tilltäppt. Håll maskinens öppningar fria från damm, ludd, hår och allt som kan minska luftflödet.
- Håll hår, löst sittande kläder, fingrar och andra kroppsdelar på avstånd från öppningar och rörliga delar.
- Håll motoraxeln fri från ludd, hår och skräp.
- Får ej användas för att suga upp något som brinner, glöder eller ryker, såsom cigaretter, tändstickor, glödande partiklar eller het aska.
- Får ej användas för att suga upp lättantändliga material.
- Använd inte maskinen utan dammpåse och/eller filter på plats.
- Stäng AV enheten innan nätsladden dras ur.
- Var extra försiktig vid rengöring i trappor.
- Använd inte maskinen för att suga upp eldfarliga eller explosiva vätskor som bensin och använd inte maskinen i slutna utrymmen där det kan finnas eldfarliga eller explosiva gaser.
- Vid användning av mattschamponeringssystemet får inte eldfarliga eller explosiva vätskor användas för rengöring av mattor eller golv.
- Vid användning av golvvårdssystemet får endast original Kirby rengöringsprodukter användas eller kommersiellt tillgängliga golvrengöringsmedel eller bonvax avsett för användning med maskiner.
- Dra ut stickkontakten ur vägguttaget och låt motorn stanna helt innan maskinen rengöres, serviceåtgärd utförs eller före byte av tillbehör.
- Denna hushållsmaskin är dubbelisolerad. Servicearbete måste utföras av fabriksauktoriserad återförsäljare eller av fabriken auktoriserat servicecenter och med användning av Kirby originaldelar för att bevara maskinens säkerhet och för att garantera skall gälla.
- Håll alla Kirby-kemikalier borta från barns räckhåll. Dessa kemikalier kan ge upphov till irritation eller obehag vid förtäring eller ögonkontakt.
- Använd inte eldfarliga eller explosiva vätskor i sprutpistolstillbehöret.
- Använd inte insektsbekämpningsmedel eller kemiska produkter i sprutpistolstillbehöret som kan påverka eller skada människors andningsorgan, ögon eller hud.
- Använd alltid skyddsglasögon vid turboslipning.
- Denna produkt är inte avsedd att användas av personer (gäller även barn) med nedsatt fysisk/mental förmåga eller brist på erfarenhet och kunskap, om de inte övervakas eller instrueras, angående användningen av produkten, av en person med ansvar för deras säkerhet.

SPARA DESSA ANVISNINGAR ENDAST FÖR ANVÄNDNING I HUSHÅLL

Innehållsförteckning

Viktiga säkerhetsanvisningar	2
Om denna instruktionsbok	4
Kirby® Micron Magic® HEPA-filtrering	5
Del 1—Till att börja med	6
Hur du manövrerar ditt system/Handtagets spärrhake/Lyfta systemet	7
Toe-Touch Control/Justering av rengöringshöjden/TechDrive® Power Assist	8
Installation/Byte av engångsfilterpåse	9
Påshållare/Mini Em-Tor/Remlyftaren	10
Del 2—Upprätt och bärbar dammsugare	12
Hantering av sladd i upprätt läge	13
Upprätt dammsugare	14
Vanlig upprätt sugdammsugare	15
Bärbar dammsugare	16
Del 3—Golvdammsugare och tillbehör	18
Montering av slangen	19
Förlängningsrör/Ytmunstycke/Dammborste	20
Möbelmunstycke/Munstycke för springor/Tak- och väggborste	21
Universalmunstycke/Sugjusteringshandtag	22
Användning av <i>Sentria</i> för blåsning	23
Bärbar sprutpistol	25
Portable Shampooer	27
Del 4—Tillvalstillbehör	29
Mattschamponeringssystemet	30
Miracle Waxer/Golvpolerare	37
Golvvårdssats – Golvbonare	39
Golvvårdssats – Mattfluffaren	41
Turbo Accessory System	42
Zippbrush	45
Del 5—Tips för användning och underhåll	46
Byte av borstmunstycksrem	47
Justering av borstrullens höjd	48
Byte av övriga delar	50
Frågor och svar/Felsökning	51
Andra Kirby rengöringsprodukter	56
Register	58
Sprängskiss av <i>Sentria</i> -modellen och tillbehör	60

Om du har några frågor rörande ditt köp eller handhavandet av ditt Kirby hemvårdssystem, kontakta din lokala auktoriserade distributör:

ELLER

Kontakta Kirbys kundkontaktavdelning via:

e-post	consumer@kirbywhq.com	brev	Consumer Relations
telefon	00 800 547 292 72		1920 West 114th Street
fax	001-216-529-6146		Cleveland, Ohio 44102

Vår kontorstid är 8.00 till 17.00 östkusttid i USA, måndag till fredag.

Om denna instruktionsbok



Denna instruktionsbok har organiserats så att den ska vara lätt att läsa och följa. Den är upplagd i avsnitt som är baserade på de olika sätt på vilka du kan använda ditt Kirby® **Sentria™** hemvårdssystem. Varje avsnitt innehåller enkla stegvisa illustrationer som hjälper dig att se vad du behöver göra för att använda ditt **Sentria** hemvårdssystem och de många verktygen och extra tillbehören på rätt sätt.

Observera att illustrationerna och beskrivningarna av alla delar i ditt **Sentria**-hemvårdssystem finns längst bak i handboken. Titta på dessa illustrationer och motsvarande nummer när du läser handboken.

Förutom innehållsförteckningen på sid. 3 finner du även ett register på sid. 58 som gör det lätt för dig att finna önskad information.

Vi hoppas innerligt att denna handbok kommer att hjälpa dig att få många års användning i världsklass av ditt **Sentria**-hemvårdssystem från Kirby

MICRON MAGIC[®]

•••• HEPA FILTRATION

With *MicroAllergen* Technology

Beställ Kirby Micron Magic HEPA originalfilterpåsar med MicroAllergen-teknik från din lokala auktoriserade Kirby-återförsäljare.

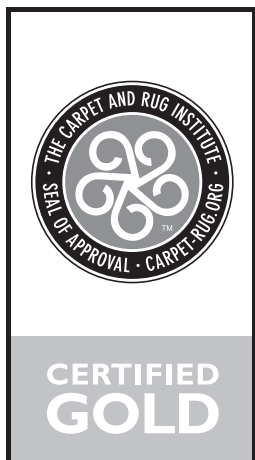

Carpet and Rug Institute (CRI) har belönat Kirby hemvårdssystem med sitt sigill "Gold Level" för uppfyllande av organisationens krav på avlägsnande av smuts, inneslutning av damm och bibehållande av utseende.

KIRBY[®]

För dem som uppskattar kvaliteten, tillförlitligheten och prestandan

Till att börja med

DEL ETT

Detta avsnitt innehåller allmän information som du behöver när du börjar använda ditt *Sentria*[™]-system. Det inkluderar information om:

Flytta och bära ditt system

Hur man använder handtagets spärrhake

Hur man använder Toe-Touch Control[™]

Justering av rengöringshöjden

Använda Tech Drive[®]-drivhjälp

Hur man använder TechDrive[®] Power Assist

Tömma Mini Em-Tor -uppsamlaren

Remlyftarens funktion

Läs noga detta avsnitt (samt alla andra avsnitt) innan du använder ditt *Sentria* hemvårdssystem.

Till att börja med



FLYTTA SYSTEMET

Ditt *Sentria*-system är utrustat med Tech Drive®-drivhjälp. När du skjuter din enhet med motorn FRÅN måste Tech Drive-pedalen ⑪ vara i läget FRÅN (frånkopplad)

Koppla FRÅN Tech Drive-drivhjälp genom att trycka ned sidan med den grå bokstaven "N" (N står för Neutral) på Tech Drive-pedalen N/D. (Se sid. 8 för ytterligare information.)



HANDTAGETS SPÄRRHAKE

Handtagets spärrhake ⑩ gör det möjligt att lyfta *Sentria*-systemets främre del över trösklar och mattor. För att göra detta flyttar du spärrhandtaget mot påsen. Handtaget sänks då endast delvis. Detta gör att du kan trycka ned det låsta handtaget och lyfta den främre delen av enheten.

LÅSA I UPPRÄTT LÄGE

Flytta handtagets spärrhake bort från påsen. Detta låser handtaget när enheten lyfts från golvet.

OBS! Handtagets spärrhake ska alltid vara i mittläge när du dammsuger.



LYFTA SYSTEMET

Använd antingen det nedre bärhandtaget i mitten av handtaget eller det övre bärhandtaget ovanför påsen för att lyfta och bära systemet.



TOE-TOUCH CONTROL

Toe-Touch Control ⑧, ⑨ är placerat över framhjulet och används för att höja och sänka *Sentria*-systemets främre del.

Trampa på den nedre Toe-Touch-pedalen ⑨ för att höja maskinen. □



WARNING:

Lossa aldrig spärrhandtaget utan att hålla i handtaget. Handtaget är fjäderbelastat och kan snabbt svängas uppåt när spärren lossas.

Till att börja med



JUSTERING AV RENGÖRINGSHÖJD

Slå på enheten och välj önskad rengöringshöjd. Tryck på den övre Toe-Touch-pedalen ⑧ upprepat antal gånger tills enheten når det lägsta läget.

Tryck på den nedre Toe-Touch-pedalen, ett hack i taget, för att höja munstycket till önskad höjd.

Lyssna efter ett klickljud för varje hack. Räkna klickljuden till önskad inställning.



Höj enhet

Lägsta inställning

1 klick upp

2 klick upp

3 klick upp

4 + klick upp

Användning

Rekommendation: Mattor

Val: Mattor med kort lugg och hårda golv

Val: Mattor med lång lugg och mjuka mattor

Borttagning av djurhår

Slang och fästdetaljer



AKTIVERA TECH DRIVE-DRIVHJÄLP (DRIVLÄGE)

Ditt *Sentria*-system är utrustat med Tech Drive-drivhjälp. Denna innovativa funktion eliminerar nästan helt den kraft som behövs för att flytta *Sentria*-systemet fram och tillbaka. □

Aktivera Tech Drive-drivhjälp genom att trycka ned den röda sidan märkt med bokstaven "D" ("D" står för Drive) på Tech Drive-pedalen N/D ⑫ som är placerad strax under strömbrytaren ⑬.

Du kan, om du vill, använda *Sentria*-systemet utan Tech Drive-drivhjälp. Ställ i så fall Tech Drive-pedalen i läget Neutral. □



KOPPLA FRÅN TECH DRIVE-DRIVHJÄLP (NEUTRALLÄGE)

Du kan köra *Sentria™*-systemet med motorn AV eller dammsuga utan drivhjälpen genom att ställa Tech Drive i läget Neutral.

Ställ Tech Drive-drivhjälp i läget Neutral genom att trycka ned sidan med den grå bokstaven "N" (N står för Neutral) på Tech Drive-pedalen N/D ⑪. □

⚠ VIKTIGT:

Undvik möjliga skador på mjuka vinyl- eller linoleumgolvplattor och märken på bonade och behandlade golv utan mattor genom att koppla ur Tech Drive-pedalen.

DETTA *SENTRIA*® HEMVÅRDSSYSTEM ANVÄNDER SIG AV KIRBY'S FÖRBÄTTRADE "TYP F" FILTERPÅSAR FÖR ENGÅNGSBRUK.

Funktionell passform • Enkel att installera



Avlägsna en använd filterpåse för engångsbruk.

Dra ner blixlåset på ytterpåsen och dra ut filterpåsen för engångsbruk och den övre adaptern.

Fäll upp kartongflikarna som fäster filterpåsen för engångsbruk i den övre adaptern. Håll i kartongflikarna och dra bort kartongskivan på filterpåsen för engångsbruk från övre adaptern.



Installera en ny filterpåse för engångsbruk.

- 1 Se till att ytterpåsen är öppen och att den övre adaptern har dragits fram. Vila underdelen på kartongskivan mot den undre fliken på den övre adaptern.

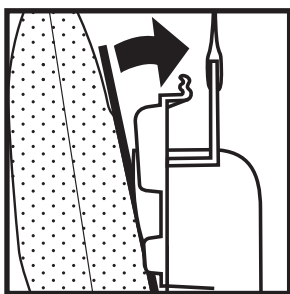

- 2 Sväng kartongskivan upp mot den plana ytan på den övre adaptern.

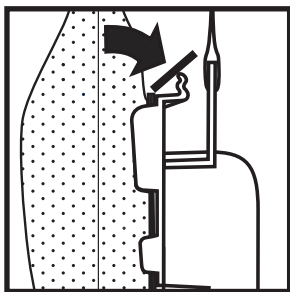

- 3 Böj kartongflikarna på kartongskivans överdel mot hållarna på den övre adapters ovandel.

Stoppa till sist in den övre adaptern och den nya filterpåsen för engångsbruk i ytterpåsen och dra upp dragkedjan helt.

Obs! Du måste installera en filterpåse för engångsbruk innan du börjar dammsuga. Byt alltid ut filterpåsen för engångsbruk när smuts och damm når FULL-märket på filterpåsen för engångsbruk. Annars påverkas funktionen.

Använd endast äkta Kirby® filterpåsar för engångsbruk av "Typ F".



WARNING:

Dra ur nätsladden och se till att motorn och fläkten har stannat innan du byter filterpåsen för engångsbruk.

Till att börja med

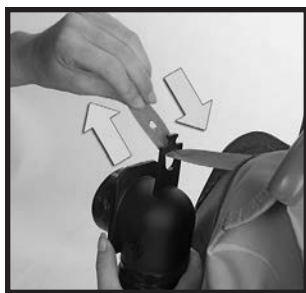

PÅSHÅLLARE

4 Se till att påshållaren ④ är fasthäftad vid den övre anslutningen ⑤. Påshållarens funktion är att hålla engångsfilterpåsen i läge så att filterpåsen skall fungera på rätt sätt.

Om den inte är fasthäftad, träd hållaren genom det lilla hålet på den övre anslutningen. Sätt därefter fast påshållaren på den övre anslutningens tapp.

För slutligen in anslutningen och den nya filterpåsen i den yttre tygpåsen ① och tillslut helt med blixtlåset för att få bästa effekt.

OBS! För att filtreringssystemet ska fungera effektivt bör man endast använda Kirby® Micron Magic® HEPA-filterpåsar. Om den yttre påsen är skadad ska den omedelbart bytas ut. □



TÖMMA MINI EM-TOR -UPPSAMLAREN

Mini Em-Tor-uppsamlaren ⑥ är avsedd för att fånga upp större, tunga partiklar som sedan töms genom att du avlägsnar Mini Em-Tor-uppsamlaren.

1 Avlägsna enheten genom att fatta tag i handtaget på Mini Em-Tor-uppsamlaren och sedan vrida handtaget bort från huvuddelen av systemet så långt det går, varefter enheten kan lyftas av.

Påsens överdel lossas från handtaget genom att man trycker på påslossarknappen ⑩. När du har avlägsnat Mini Em-Tor-uppsamlaren och hela påsanordningen ska du placera den främre öppningen på Mini Em-Tor-uppsamlaren över en tidning och sedan skaka den, så att partiklarna töms ut. ►



2 Min Em-Tor-uppsamlaren monteras åter på plats genom att hela påsanordningen sätts tillbaka, varvid låstungen ② vid påsens överdel passas in i urtaget under låsknappen för påsen ⑬.

Rikta till sist in den upphöjda indikatorpilen på Mini Em-Tor-uppsamlaren med indikatorpilen på luftutsläppet ⑱. Vrid Mini Em-Tor-uppsamlaren mot *Sentria*-systemet och lås den i läge.

Obs! Mini Em-Tor-uppsamlaren måste vara ordentligt fastlåst för att enheten ska fungera. □



REMLYFTARENS FUNKTION

Remlyftaren ⑳ på ditt *Sentria*-system har två funktioner:

- 1) Att koppla in och ur borstrullen. När borstrullen är fränkopplad kan du använda *Sentria*-systemet som en vanlig dammsugare (sidan 15)
- 2) För att göra det möjligt att ta bort sugmunstycket när du konverterar ditt *Sentria*-system så att du kan använda det med de olika verktygen och extra tillbehören.

Undvik att skada remmen genom att stänga AV *Sentria*-systemet innan du använder remlyftaren. ►



WARNING:

Plocka inte upp tunga föremål såsom mynt, skruvar, stenar eller liknande föremål. Dessa kan skada fläkten.

Till att börja med



REMLYFTAREN (forts.)

1 För att komma åt remlyftaren måste du först fälla upp strålkastarhuven ⑳. ➤



2 Fäll upp handtaget på remlyftaren ㉑. Använd handtaget för att vrida remlyftaren helt till vänster (moturs) så långt det går och de röda pilarna är mittför varandra. Härvid sträcks remmen och den dras av från motoraxeln. Fäll tillbaka handtaget på remlyftaren till den stängda positionen.

Om du använder *Sentria™*-systemet som en vanlig dammsugare ska du fälla ned strålkastarhuven. Borstrullen är nu urkopplad och roterar inte när strömbrytaren slås på. ➤



3 Remmen späns till toppen av munstycket enligt bild. ➤



4 Koppla åter in remmen så att borstrullen roterar genom att fälla upp strålkastarhuven och använda handtaget för att vrida remlyftaren helt åt höger (medurs) tills de gröna pilarna är inriktade mot varandra. Fäll sedan ner strålkastarhuven.

Borstrullen kommer nu att rotera när strömbrytaren är påslagen.

OBS! Remmen bör inte vara spänd när enheten förvaras under längre tid. Se till att de gröna pilarna är mittför varandra vid förvaring. ➤

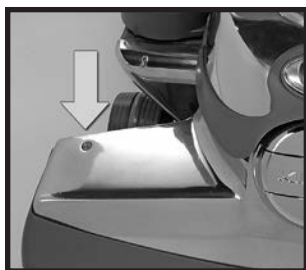

5 Ditt *Sentria*-system är utrustat med en kontrollampa för borstrullens prestanda ㉒, som är placerad överst till höger om sugmunstycket. Denna lampa visar om borstrullen roterar som den ska.

Om borstrullens kontrollampa blinkar eller om den inte tänds när man använder sugmunstycket kan det hända att borstrullens drivrem inte fungerar som den ska. Antingen är remmen inte inkopplad eller också behöver den bytas.

För byte av borstrullsrem, även kallad munstycksrem, se sidan 46. □

Upprätt och bärbar dammsugare

DEL TVÅ

Ditt *Sentria™*-hemvårdssystem är mycket mångsidigt. Detta avsnitt behandlar följande:

Hantering av sladden i upprätt läge

Använda ditt *Sentria*-system som en upprätt dammsugare

Hur du använder din uppräta maskin som en vanlig sug-dammsugare

Rengöring av hårda golv

Använda ditt *Sentria*-system som en bärbar dammsugare

Rengöring av madrasser och mattbelagda trappor

Upprätt och bärbar dammsugare



HANTERING AV SLADDEN I UPPRÄTT LÄGE

Sentria-systemets handtag för upprätt användning har flera krokar och fästen som håller fast sladden, så att den inte ligger på golvet, utan är fäst vid handtaget vid upprätt användning.

- 1 När du använder *Sentria*-systemet i upprätt läge ska du fästa nätsladden i de två sladdhållarna som sitter på baksidan av handtaget. ►

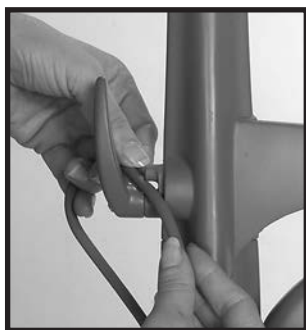

- 2 Se till att den övre sladdkroken är vänd uppåt och dra sladden mot enhetens baksida och för in sladden i den c-formade hållaren i den övre sladdkroken. Du kan nu vira sladden runt den övre och den nedre kroken för förvaring. När du ska använda maskinen frigör du snabbt sladden genom att vrida den övre sladdkroken nedåt. Den c-formade hållaren är avsedd att hålla fast sladden och förhindra att den första slingan faller i golvet.

Obs! Sladden kan endast läggas in i eller tas bort från den c-formade hållaren när den övre sladdkroken befinner sig i upprätt läge (kl 12). ◻

Upprätt och bärbar dammsugare



UPPRÄTT DAMMSUGARE

Innan du börjar dammsuga är det viktigt att du har munstycket ⑮ justerat till rätt höjd. Detta ger bästa rengöringseffekt.

Rätt höjd kan uppnås på följande sätt: ►



1 Slå på *Sentria™*-systemet genom att trycka på strömbrytaren ⑬. ►



2 Tryck den övre Toe-Touch-pedalen ⑧ upprepat antal gånger för att sänka munstycket till det lägsta läget. ►



3 Tryck på den nedre Toe-Touch-pedalen ⑨ ett hack i taget för att höja munstycket till önskad höjd. Lyssna efter ett klickljud för varje hack. Räkna klickljuden till önskad inställning.

Höj enhet

Lägsta inställning

1 klick upp

2 klick upp

3 klick upp

4+ klick upp

Användning

Rekommendation: Mattor

Val: Mattor med kort lugg och hårda golv

Val: Mattor med lång lugg och mjuka mattor

Borttagning av djurhår

Slang och fästdetaljer ►

Upprätt och bärbar dammsugare



- 4** Du kan, om du vill, aktivera Tech Drive-drivhjälp genom att trycka ned den röda sidan märkt med bokstaven “D” (“D” står för Driv) på Tech Drive-pedalen N/D ⑫ som är placerad strax under strömbrytaren ⑬. ►



- 5** Stäng AV *Sentria™*-systemet genom att trycka ned den nedersta Toe-Touch Control-pedalen ⑨ hela vägen i botten tills munstycket är helt upphöjt.

Koppla från Tech Drive-drivhjälp genom att trycka ned sidan med den grå bokstaven “N” (N står för Neutral) på Tech Drive-pedalen N/D ⑪.

Stäng AV *Sentria*-systemet genom att trycka på strömbrytaren ⑬ och dra sedan ur sladden. ◻



VANLIG SUG-DAMMSUGARE

Med vanlig sugdammsugning kan man dammsuga hårda golv och ömtåliga mattor utan att använda borstrullen.

Obs! När du använder enheten som vanlig dammsugare utan plattan för hårda golv, på mattor eller på bara golv, ska du sänka ned munstycket så nära golvet som möjligt utan att det vidrör golvet.

- 1** Stäng AV *Sentria*-systemet och höj upp strålkastarhuvun ⑳. ►



- 2** Fäll upp handtaget på remlyftaren ㉑. Använd det för att vrida remlyftaren så långt det går åt vänster (moturs) tills de röda pilarna är mitt för varandra (se sid. 10). Fäll tillbaka handtaget på remlyftaren till den stängda positionen.

Fäll därefter ned strålkastarhuvun.

Borstrullen är nu frångkopplad och *Sentria*-systemet kan nu användas som en vanlig dammsugare. ◻



WARNING:

Tech Drive- pedalen måste vara i neutralt läge när rengöraren används på hårda golvytor.

Upprätt och bärbar dammsugare



PLATTAN FÖR HÅRDA GOLV (extra tillbehör)

Montera den extra plattan för hårda golv på *Sentria*TM-systemet för att damma av bara golv. Se till att enheten är AV och höj upp sugmunstycket (25) så högt det går genom att trycka på den nedre Toe-Touch Control-pedalen (9). Sätt fast plattan för hårda golv på munstyckets öppning med hjälp av plattans fjädrade clips. Sänk därefter sugmunstycket genom att trampa på den övre Toe-Touch Control-pedalen (8) ett hack i taget tills dess borsten snuddar vid golvet.

Obs! Plattan för hårda golv ska endast användas när enheten är i läget för vanlig dammsugare. □



OMSTÄLLNING TILL BÄRBAR DAMMSUGARE

Förutom att den är en utmärkt upprätt dammsugare kan *Sentria*-systemet enkelt konverteras till en bärbar maskin för rengöring av madrasser och mattbelagda trappor.

1 Konvertera *Sentria*-systemet till en bärbar dammsugare genom att se till att enheten är AV, att sladden är frånkopplad och att Tech Drive[®]-pedalen är i det neutrala läget.

Lossa sedan den yttre tygpåsens övre ände från påshållaren genom att trycka på påslossarknappen (16) och dra ut påsen. ►



2 Avlägsna nätsladden från handtaget. Tryck med det upprätta handtaget (17) i vertikalläge på handtagsknappen (14) som du finner vid handtagets nederdel och dra handtaget rakt uppåt ur slitsen. (För tydlighetens skull visas ej påsen.) ►



3 Anbringa det bärbara handtaget (15) i slitsen där det upprätta handtaget satt. Tryck ner det bärbara handtaget i slitsen tills det sitter fast. ►



WARNING:

Innan plattan för hårda golv monteras ska maskinens stickkontakt dras ur vägguttaget och motor och borstrulle ska ha stannat.

Upprätt och bärbar dammsugare



OMSTÄLLNING TILL BÄRBAR DAMMSUGARE (forts.)

4 Vik filterpåsen ① på mitten och för in påsens låstunga ② i slitsen på det bärbara handtaget tills ett knäpp hörs.

Maskinen är nu klar att användas som bärbar dammsugare. □

OBS! Använd inte maskinen i bärbart funktionsläge på stoppmöbler.



MATTBELAGDA TRAPPOR

Placera *Sentria™*-systemet på ett av de mattbelagda trappstegen medan du stödjer dess baksida. Slå på enheten när den är på plats och se till att Tech Drive®-pedalen är i den neutrala positionen.

Kör dammsugaren fram och åter så att borstrullen sopar mattan och lossar smutsen. □



MADRASSRENGÖRING

Rengöring av madrassytor görs på samma sätt som mattbelagda trappor, förutom att du måste koppla från borstrullen. (Om madrassen har klädda knappar kan det annars hända att borstrullen drar loss dem.)

Obs! Bär inte den bärbara enheten medan motorn är igång. Placera enheten på den yta som ska rengöras och slå sedan på enheten. Stäng av enheten när du ska flytta den till ett annat ställe.



För vanlig sugdammsugning, fäll upp strålkastarhuven ② och fäll ut det L-formade handtaget på remlyftaren ②. Använd det för att vrida remlyftaren helt till vänster (moturs) tills de röda pilarna är mitt för varandra. Detta förhindrar borstrullen från att rotera.

Fäll tillbaka handtaget på remlyftaren till den stängda positionen och sänk ned strålkastarhuven. Använd Toe-Touch Control™ för att justera sugmunstycket till sin lägsta inställning. □



WARNING:

Minska risken för skador i det bärbara läget genom att se till att hålla undan håret och kläderna från *Sentria™*-systemet medan det körs.

Se också till att Tech Drive®-pedalen befinner sig i den neutrala positionen när du dammsuger trappor eller madrasser. Borstrullen ska också vara fränkopplad vid dammsugning av madrasser.

Golvdammsugare och tillbehör

DEL TRE

Ditt Kirby® *Sentria™*-system levereras med flera olika tillbehör som gör maskinen mycket mångsidig. Detta avsnitt behandlar följande:

Avlägsnande av sugmunstycket för att omvandla till golvdammsugare

Använda tillbehören

Användning av sugreglagehandtaget

Använda som en blåsenhet

Användning av den bärbara spray-enheten och Portable Shampooer

Golvdammsugare och tillbehör



MONTERING AV SLANG

Vid användning av de olika tillbehören skall slangen monteras på dammsugarens främre del i stället för sugmunstycket ⑫.

OBS! Vid anslutning av slangen kan man välja mellan det upprätta handtaget ⑰ eller det bärbara handtaget ⑮. För montering av det bärbara handtaget, se sid. 16.

1 För att montera slangen måste först sugmunstycket tas av. Gör detta genom att trycka ned den nedersta Toe-Touch Control-pedalen ⑨ hela vägen i botten tills munstycket är helt upphöjt. Koppla från Tech Drive®-drivhjälp genom att trycka ned sidan med den grå bokstaven "N" (N står för Neutral) på Tech Drive-pedalen N/D ⑪. Stäng AV *Sentria*™-systemet genom att trycka på strömbrytaren ⑬ och dra sedan ur sladden. ➤



2 Fäll upp strålkastarhuvun ㉑ och fäll ut det L-formade handtaget på remlyftaren ⑳. Använd det för att vrida remlyftaren helt till vänster (moturs) tills de röda pilarna är mitt för varandra.

3 Lossa munstycket genom att vrida tillbehörlåset ㉒ så långt det går åt vänster (moturs). Munstycket bör tippa framåt när låset släpper. Sugmunstycket bör tippa framåt när det frigörs. Lyft bort munstycket från *Sentria*-systemet. ➤



4 Det finns två krokarna intill kopplingsändan på slangen. Placera krokarna över ändarna på låspinnen ㉔ och tryck sedan upp slangöppningen mot *Sentria*-systemet. ➤



5 Lås fast slangkopplingen i läge genom att vrida tillbehörlåset ㉒ så långt det går åt höger (medurs). (Tillbehörlåset håller fast slangen mot enheten). Sänk därefter strålkastarhuvun.

När slangen är monterad justerar enheten automatiskt till hög hastighet för användning med slang.

OBS! Om *Sentria*-systemet inte går igång när strömbrytaren slås PÅ, se sidan 51. ◻

⚠ VARNING:

Vid normal användning kan friktion mellan remmen och motoraxeln gör att motoraxeln i metall blir mycket varm. Vidrör ej.

⚠ VARNING:

Håll motoraxeln fri från ludd, hår och skräp.

Golvdammsugare och tillbehör



MONTERING AV TILLBEHÖR PÅ SLANGEN

Montera tillbehör på slangens genom att trycka in och vrida den mindre slangänden in i verktyget. □



FÖRLÄNGNINGSRÖREN

Ett eller två förlängningsrör kan fästas vid slangens för större räckvidd och för effektiv användning av olika tillbehör. □



YTMUNSTYCKET

Ytmunstycket kan användas på bara golv eller för ytlig rengöring av mattor och under låga möbler.

Gummitrissor på munstycket gör att det glider mjukt över hårda golv utan att repa, men ändå dammsuger man med maximal kraft. □



DAMNINGSBORSTE

Damningsborsten kan anslutas på slangens eller förlängningsrörens för avdamning av alla ytor, inklusive konturerade eller oregelbundna ytor. □

Golvdammsugare och tillbehör



MÖBELMUNSTYCKET

Möbelmunstycket är avsett för rengöring av stoppade möbler, mattbelagda trappsteg, kläder och bilar invändigt. □



MUNSTYCKE FÖR TRÅNGA UTRYMMEN OCH MED LÖSTAGBAR BORSTE

Utän den löstagbara borsten kan munstycket för trånga utrymmen användas för rengöring i springor, sprickor, hörn, spår och trånga öppningar.

Tryck fast den löstagbara borsten på munstyckets ände för att avlägsna smuts i hörn, runt stoppningsknappar, mellan slingor i värmeradiatorer och i spår för skjutfönster. □



VÄGG & TAKBORSTEN

Montera vägg- och takborsten på sugreglagehandtaget för dammsugning av väggar, tak, gardiner och andra ytor. Fäst sedan sugreglagehandtaget vid ett eller två förlängningsrör som bilden visar. Förutom att ge möjlighet att reglera sugkraften ger sugreglagehandtaget rätt vinkel för bekväm dammsugning av väggar och tak.

Tips: För dammsugning ovanpå dörrfoder eller böcker i en bokhylla, vrid vägg- och takborsten 180°. □

Golvdammsugare och tillbehör



UNIVERSALMUNSTYCKE

Används för rengöring av mattor och bilgolv.



REGLERING AV LUFTFLÖDET MED SUGREGLAGEHANDTAGET

Vid användning av tillbehör kan man ibland vilja reglera sugkraften, exempelvis vid rengöring av gardiner eller ömtåliga lampskärmar.

Sugreglagehandtaget har en ventil med vilken sugkraften kan regleras. För reglaget fram och tillbaka tills önskad sugeffekt uppnås.

Sugreglagehandtaget kan användas ensamt eller tillsammans med slang eller förlängningsrör. □



PLACERING AV SUGREGLAGEHANDTAGET

Sugreglagehandtaget kan användas på förlängningsrörets ände för att nå högt eller i början av ett förlängningsrör för att nå nedåt. □

Golvdammsugare och tillbehör



OMSTÄLLNING FÖR BLÅSNING

Ditt *Sentria*-system kan även användas för blåsning. Sugmunstrycket ②⑤ måste då först avlägsnas.

Obs! När du använder *Sentria*-systemet som blåsenhet kan du välja mellan upprätt handtag ①⑦ och bärbart handtag ①⑤.

1 Stäng AV strömmen, ställ Tech Drive®-drivhjälp i läget Neutral (se sidan 8 för information), dra ut enhetens kontakt från vägguttaget och tryck på den nedre Toe-Touch Control-pedalen ⑨ hela vägen i botten tills munstycket är helt upphöjt. ➤



2 Höj upp strålkastarhuvens ②① och fäll upp handtaget på remlyftaren ②⑦. Använd det för att vrida remlyftaren helt till vänster (moturs) tills de röda pilarna är mitt för varandra. ➤



3 Lossa munstycket ②⑤ genom att vrida tillbehörlåset ②② så långt det går åt vänster (moturs). Sugmunstycket bör tippa framåt när det frigörs. Lyft bort munstycket från *Sentria*-systemet. ➤



4 När du använder blåstillbehören måste luftintagsskyddet vara monterat på framsidan av enheten.

Fäst luftintagsskyddet på låspinnen ②④ på samma sätt som slangens. Lås sedan fast det genom att vrida tillbehörlåset ②② så långt det går åt höger (medsols). Sänk därefter strålkastarhuvens. ➤

Golvdammsugare och tillbehör



OMSTÄLLNING FÖR BLÅSNING (forts.)

5 Avlägsna hela påsanordningen genom att fatta tag i handtaget på Mini Em-Tor -uppsamlaren ⑥ och vrida den utåt och bort från *Sentria*-systemet så långt det går. Lyft sedan av den.

Lossa den yttre tygpåsen från påshållaren genom att trycka in knappen för frigöring av påsen ⑩ och sedan dra ned överdelen av påsen. ➤



6 Placera slangens större del över luftutsläppet ⑱. Rikta in indikatorpilen på luftutsläppet på mot pilen på slangkopplingen och vrid kopplingen åt höger (medurs) för att låsa fast den.

Om *Sentria*-systemet inte fungerar, se sidan 51. ☐



ANVÄNDA SOM BLÅSENHET

Ditt *Sentria*-system kan nu användas som blåsenhet.

Genom att montera uppblåsnings- och lufttömningsverktyget på slangens kan man blåsa upp leksaker, luftmadrasser och andra uppblåsbara artiklar avsedda för lågt lufttryck upp till 0,07 kg/cm². ➤



Töm ut luft ur uppblåsbara artiklar genom att ansluta slangens till framsidan på enheten och anslut verktyget för uppblåsning och lufttömning till slangens. Montera därefter påsanordningen på luftutsläppet (se sid. 10).

Du kan nu använda ditt *Sentria*-system för att tömma ut luft.

Golvdammsugare och tillbehör



SPRUTPISTOLEN

Sprutpistolen kan endast användas med maskinen inställd för blåsning. Den utgör ett utmärkt verktyg för många typer av **vattenbaserade** vätskor på vilka ytor som helst. Spray-effekten kan justeras från mycket fin till grov.



OMSTÄLLNING FÖR ATT SPRAYA

1 Skruva av behållaren från sprutpistolen och fyll den till tre fjärdedelar med icke eldfärdig vätska. Se till att sprutpistolens sugrör är monterat. ➤



2 Skruva på behållaren ordentligt på sprutpistolen och anslut slangen omkopplad för blåsning.

Se till att ditt *Sentria™*-system är omställt för blåsning, dvs att slangen är kopplad till utblåset ⑲. □



ANVÄNDNING AV SPRUTPISTOLEN

1 Håll sprutpistolen vågrätt och rikta den mot ett ark tidningspapper. Slå PÅ *Sentria*-systemet och tryck på avtryckaren på den bärbara sprutpistolen och spreja en icke brännbar vätska på ett tidningspapper för att kontrollera sprutmönstret.

OBS! Om sprutmunstycket måste tippas vid användning ska mindre mängd vätska fyllas i behållaren. Man undviker därigenom större droppar i sprejdimman. ➤

VARNING:

Använd aldrig lösningsmedelsbaserad färg av något slag i sprutpistolen. Den öppna förbindelsen med motorn kan antända eldfarliga och lättflyktiga lösningsmedel.

Golvdammsugare och tillbehör



ANVÄNDNING AV SPRUTPISTOLEN (forts.)

2 Med munstycket pekande bort från dig kan sprayen justeras genom reglaget på sprutpistolens avtryckare. ►



3 Spraya önskad yta med långsamma, svepande rörelser. Tryck alltid in avtryckaren helt så att maximalt flöde erhålls. Detta ger dig bästa kontroll vid sprayning. ◻



RENGÖRING AV SPRUTPISTOLEN

1 Töm omedelbart efter användning sprutans behållare och tvätta den i varmt tvålsvatten. ►



2 Sprutpistolens kapillärrör bör också lossas och tvättas. (Glöm inte att åter montera röret efter rengöring.) ►



WARNING:

Rengör aldrig sprutan med eldfarligt rengöringsmedel. Den öppna förbindelsen med motorn kan antända sprayen.

Golvdammsugare och tillbehör



RENGÖRING AV SPRUTPISTOLEN (forts.)

3 Spraymunstycket fram på sprutpistolen kan också dras ut så att pistolen och själva munstycket kan rengöras invändigt.

Munstycket lossas genom att trycka in två hakar framtill på munstycket och dra ut detsamma. (Hakarna måste riktas in med hål framtill på munstycket när detta åter monteras.)

Fyll sedan behållaren med vatten. Spraya vatten tills sprutpistolen är ren. Montera ihop sprutpistolen efter rengöring så att inga delar kommer bort. □



FÖRBEREDELSE FÖR SCHAMPONERING

Schamponeringstillbehöret kan endast användas med maskinen inställd för blåsning. Tillbehöret är avsett för snabb och enkel rengöring av mattbelagda trappor och områden som är svåra att komma åt med mattschamponeringssystemet.

1 Koppla om shamponeringstillbehöret genom att sätta fast shamponeringsmunstycket på sprutpistolen. ►



2 Skruva loss behållaren från sprutpistolen och fyll den till tre fjärdedelar med Kirby® Carpet Shampoo-blandning. (Blanda enligt anvisningarna på flaskan.) För bästa resultat SKALL ENDAST KIRBY CARPET SHAMPOO ANVÄNDAS. ►



3 Skruva fast behållaren ordentligt på sprutpistolen och anslut därefter till slangen.

(Se till att ditt *Sentria™*-system är omställt för blåsning. Slangen ska vara ansluten till luftutsläppet på sidan 19. □

Golvdammsugare och tillbehör



ANVÄNDNING AV SCHAMPONERINGSTILLBEHÖRET

- 1 Före schamponering skall ytan dammsugas väl.
Gör skum genom att slå PÅ *Sentria*TM-systemet och tryck in avtryckaren på den bärbara sprutpistolen. Skum kommer då ut genom munstrycket.

Skummet kan appliceras direkt på den yta som ska rengöras eller på ett tidningsark och sedan på ytan som ska rengöras. ►



- 2 Justera sprutpistolen till rätt volym skum genom att vrida sprejreglaget på avtryckaren. ►



- 3 Arbeta in skummet i ytan med en mjuk, ren vit borste eller svamp tills det försvinner. Låt ytan torka helt.

Dammsug sedan med lämpligt rengöringsverktyg. Därvid avlägsnas det torra stoft som innehåller upplöst smuts. ◻

VIKTIGT:

Schamponeringstillbehöret rekommenderas ej för användning på tyger som silke, brokad och sammet. Vid tveksamhet, prova på osynligt ställe. Låt provstället torka och kontrollera resultatet innan du fortsätter att schamponera.

Tillvalstillbehör

DEL FYRA

De extra tillbehören från Kirby® hjälper dig att få ut så mycket som möjligt av ditt *Sentria*[™]-system. I detta avsnitt kommer följande att diskuteras:

Användning av mattschamponeringssystemet

Hur man använder golvvårdssystemet

Hur man använder Turbo Accessory System[™]

Hur man använder Zippbrush

Tillvalstillbehör



FÖRBEREDELSE AV MATTSCHAMPONERINGSSYSTEMET

Dammsug omsorgsfullt före schamponering för bästa resultat. Avlägsna sedan den yttre tygpåsen ① och sugmunstycket ② som förberedelse för schamponering.

1 Använd handtaget och vrid mattschamponeringssystemets remlyftare för munstycke åt höger (medurs) tills de gröna pilarna är inriktade mot varandra. ➤

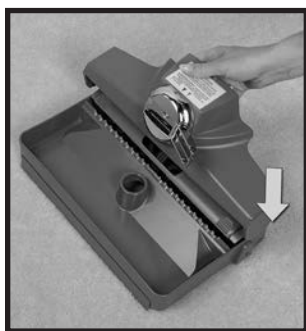

2 Montera munstycket på mattschamponeringstrågets sidoklackar som bilden visar. ➤

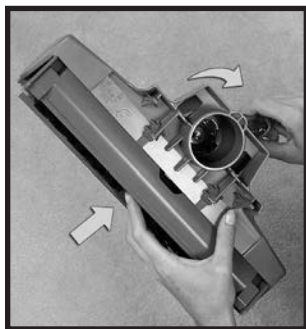

3 Tryck upp remmen med ett finger och använd handtaget på remlyftaren för att vrida den åt vänster (moturs sett framifrån) tills de röda pilarna är inriktade mot varandra. (Remlyftarens hake fångar upp och sträcker remmen.) ➤

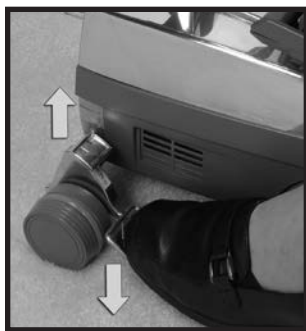

4 Tryck ned den nedre Toe-Touch Control-pedalen ⑨ till det nedersta läget, så att den främre delen på *Sentria™*-systemet höjs upp. ➤

Tillvalstillbehör



FÖRBEREDELSE AV MATTSCHAMPONERINGSSYSTEMET (forts.)

5 För hela mattschamponeringsanordningen mot *Sentria*TM-systemet, över motoraxeltappen ②③ och låt hakarna på munstyckets nedre, bakre del haka på låspinnen ②④. ➤



6 Tryck in munstycket mot enheten och vrid tillbehörlåset ②② åt höger (medurs) för att låsa fast munstycket. Aktivera remmen genom att använda handtaget och vrida mattschamponeringssystemets remlyftare för munstycke hela vägen åt höger (medurs) tills de gröna pilarna är inriktade mot varandra. Fäll därefter ner strålkastarhuvud ②①. ➤



7 Schampobehållaren är demonterbar och bör tömmas och fyllas i din vask.

OBS! Schampobehållaren avlägsnas och monteras på samma sätt som Mini Em-Tor-upsamlaren (se sidan 10 för information).

Skruva av det stora locket på schampobehållarens ovansida och vrid skumkontrollventilen åt vänster (moturs) till OFF-läget.

Håll schampobehållaren vågrätt och fyll den till full-strecket med varmt (ej hett) vatten.

Håll med hjälp av den stora koppen på behållarens ovansida tre koppar med Kirby[®] Carpet Shampoo i behållaren. Använd inte mer eftersom då för mycket skum kan bildas.

OBS! En hel behållare räcker för rengöring av en mattyta om c:a 10 m². Större mattor kräver att man fyller på schampobehållaren.

Sätt tillbaka den stora koppen i öppningen på schampobehållarens ovansida. ➤

Tillvalstillbehör



FÖRBEREDELSE AV MATTSCHAMPONERINGSSYSTEMET (forts.)

8 Undvik att spilla vätska på *Sentria™*-systemet eller golvet genom att placera öppningen i schampobehållarens nedre, främre del över luftutsläppet (19) på enheten. Tippa schampobehållaren utåt från enheten tills pilarna är inriktade mot varandra. Låt därefter schampobehållaren glida ner på låsklackarna på luftutsläppet.

Rotera schampobehållaren mot enheten (medurs) för att låsa fast den. ➤



9 Tryck in den runda vinkeln på den mindre, flexibla slangen i hålet i tråget tills den knäpps fast.

Tryck fast den andra delen väl på anslutningen vid schampobehållarens nedre, främre del. □



ANVÄNDNING AV MATTSCHAMPONERINGSSYSTEMET

1 Munstycket ställs in till rätt höjd genom att man trampar på den övre Toe-Touch Control-pedalen (8) så många gånger som behövs för att sänka munstycket till sitt lägsta läge. ➤

OBS! Om man trycker borstrullen in i mattans yta med alltför stor kraft minskas dess förmåga att rengöra mattan och remmen och borstrullen kan skadas.



2 Vrid skumkontrollventilen så långt det går åt höger (medurs) till ON-läget. Slå PÅ *Sentria*-systemet för att aktivera Tech Drive-drivhjälp (se sidan 8 för information) Skumflödet börjar omedelbart.

Om man vrider ventilen så långt det går åt höger (moturs) till OFF-läget upphör skumflödet helt.

Genom att stoppa skumflödet kan man borsta in skummet helt och hållet i mattan innan mer skum appliceras. På så sätt kan man också bearbeta svårt nedsmutsade områden. ➤

Tillvalstillbehör

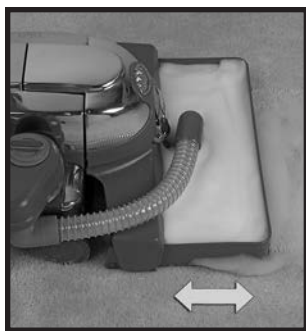

RENGÖRING AV MATTSCHAMPONERINGS- SYSTEMET (forts.)

När du för *Sentria™*-systemet fram och tillbaka börjar skummet att flöda och borsten arbetar in skummet i mattan.

Obs! Skummet ska flöda i hela trågets bredd när enheten dras bakåt. Om så ej sker skall maskinen dras tillbaka långsammare eller kontrollera och rengör vid behov skumbehållarens filter (se sid. 35).

När skummet varit på mattan minst fem minuter, sug upp skummet genom att vrida skumkontrollventilen till OFF-läget. Se till att enheten är i den lägsta nivån och skjut schamponeringsenheten över skummet tills allt skum har sugits upp. Viss mängd fukt samlas på trågets framsida. Dammsug så snart mattan är helt torr med Kirby®-maskinen upprätt. □

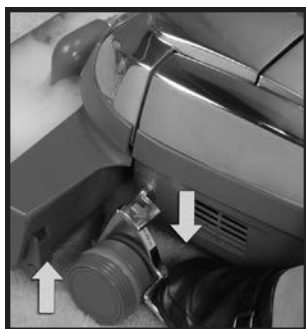

RENGÖRING AV MATTSCHAMPONERINGS- SYSTEMET

1 Tryck ned den nedre Toe-Touch Control-pedalen ⑨ till det nedersta läget, så att munstycket och tråget höjs upp och stäng sedan AV *Sentria*-systemet och dra ur kontakten. ➤



2 Stäng av skumkontrollventilen helt genom att vrida den åt vänster (motsols) till OFF-läget.
Lossa den lilla böjliga slangen från schampobehållaren och tråget. ➤



3 Fäll upp strålkastarhuven ⑪. Lossa remmen genom att vrida remlyftaren åt vänster (moturs) tills de röda pilarna är mitt för varandra. ➤

Tillvalstillbehör



RENGÖRING AV MATTSCHAMPONERINGS-SYSTEMET (forts.)

- 4** Vrid tillbehörlåset ② åt vänster (moturs).
Mattschamponerings-systemets munstycke och tråg
tippas framåt.

Lyft av munstycket och tråget från *Sentria™*-systemet och
bär dem till vasken. ►



- 5** Lossa slangen från tråget och rengör de båda delarna. ►

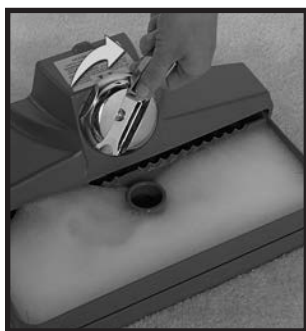

- 6** Använd handtaget och vrid remlyftaren åt höger
(medurs) tills de gröna pilarna är inriktade mot varan-
dra. Dra isär tråg och munstycke. Rengöring av tråg. ►

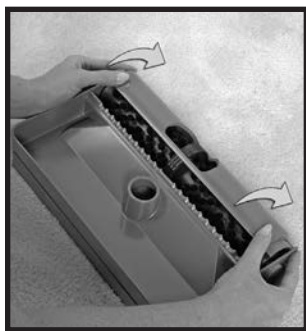

- 7** För rengöring av borsten, tryck på tumgreppen på båda
sidorna av plastskyddet och rotera skyddet uppåt och
bort från borsten.

Koppla loss skyddet genom att försiktigt dra ut trågets ändar
strax bakom borstrullen.

Tryck borstrullen nedåt och ur tråget genom att samtidigt
trycka på båda ändarna av borsten med båda tummarna.

Skölj alla delar av skydd, tråg och borste och avlägsna allt
ludd från borsten.

Skaka av vattnet från borstrullen genom att föra handen över
borsten och sedan torka av med en handduk. ►

Tillvalstillbehör



RENGÖRING AV MATTSCHAMPONERINGS-SYSTEMET (forts.)

8 Ta bort schampobehållaren från luftutsläppet ⑱ genom att vrida bort den från *Sentria™*-systemet så långt det går och sedan lyfta den uppåt. ➤



9 Lossa och rengör skumsil, lock, kopp och svampfilter. Skölj ur schampobehållaren och sätt tillbaka skumsil, lock, kopp och svampfilter.

OBS! Remmen bör ej vara sträckt vid längre tids förvaring. Se till att de gröna pilarna på munstycket är mitt för varandra vid förvaring. (Kom ihåg att rikta in de röda pilarna mot varandra innan du sätter tillbaka munstycket på enheten – se avsnittet Remlyftaren på sidan 10.) ☐

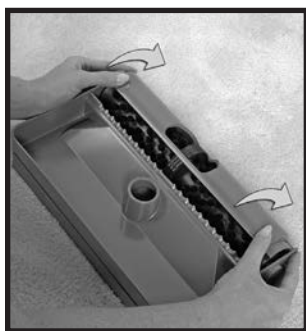

BYTE AV SLITEN DRIVREM I MATTSCHAMPONERINGSYSTEMETS MUNSTYCKE

1 För byte av drivrem i mattschamponeringssystemets munstycke, tryck på tumgreppen på båda sidorna av plastskyddet och rotera skyddet uppåt och bort från borsten. ➤

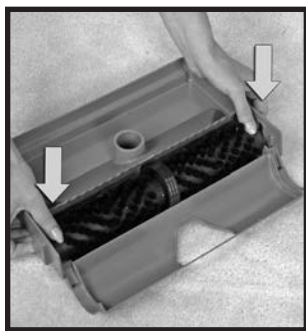

2 Tryck försiktigt ner båda ändarna av borsten med tummarna. Borsten frigörs och remmen kan bytas ut.

Se till att remmen placeras mitt på borstrullen.

OBS! Använd endast av Kirby® godkända remmar. ➤

Tillvalstillbehör



RENGÖRING AV MATTSCHAMPONERINGS-SYSTEMET (forts.)

3 Rikta in borstens metalländstycken med spåren i tråget och tryck in borsten tills den är på plats. Borsten passar i tråget endast om den är rätt monterad.

OBS! Remmen bör ej vara sträckt vid längre tids förvaring. Se till att de gröna pilarna på munstycket är mitt för varandra vid förvaring (se sid. 10 för en diskussion om remlyftaren). □

Tillvalstillbehör



ANVÄNDA KIRBY MIRACLE WAXER GOLVPOLERING

1 Montera applikatorrullen för vax genom att ansluta den övre halvan av rullens handtag till den nedre halvan (såvida detta inte redan har gjorts). Justera den övre halvan tills det fjäderbelastade stiftet i den nedre halvan sitter i hålet i närheten av den övre halvans nedre del. ►



2 Vaxrullpåsen ska vara vänd mot den krökta änden av det långa rullhandtaget. Skjut sedan vaxrullen över anslutningen nedtill på handtaget tills den sitter ordentligt fast. ►

ANVISNINGAR FÖR KIRBY MIRACLE WAX

För golv av trä, vinyl, kork och linoleum:

1. Rengör ytan noga.
2. Montera bonarmunstycket och borsten för Kirbys golvvårdssystem i enlighet med anvisningarna på sidan 38-39, "Förberedelse av golvbonare".
3. Du uppnår bäst resultat genom att applicera ett mycket tunt lager av Kirby Miracle Wax med hjälp av rullapplikatoren. Det är inte nödvändigt att helt täcka golvet med vax, eftersom vaxet kommer att spridas ut i nästa steg.
4. Tryck ned den övre Toe-Touch Control-pedalen för att sänka ned munstycket helt och sprid ut vaxet jämt över hela golvet med hjälp av Kirbys golvvårdssystemets bonarborste.
5. Låt torka i 5 minuter.
6. När vaxet är torrt ska du bona golvet med Kirbys golvvårdssystemets bonarborste.

Obs! Hårt slitna områden kan kräva två lager. Flera tunna lager ger bättre resultat än ett tjockt lager.

För marmorgolv:

Applicera ett tunt lager och sprid ut det enligt anvisningarna i steg 4. Bona omedelbart, låt inte vaxet torka.

När du har utfört ovanstående steg kan golvet bonas om när som helst med hjälp av golvvårdssystemets bonarborste. Applicera ENDAST ytterligare vax om omboning inte ger ett acceptabelt resultat.

VIKTIGT:

Använd inte Kirby Miracle Wax på gummi eller asfaltplattor. □

Tillvalstillbehör



ANVÄNDA MIRACLE WAXER GOLVPOLERING (forts.)

3 Drag rullpåsen av vaxrullen och spara förpackningspåsen.
Börja vaxa enligt anvisningarna i nedanstående ruta. ►

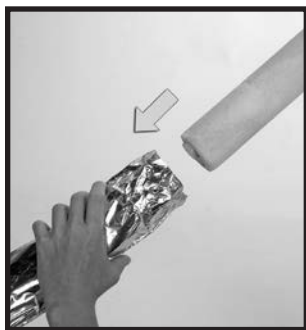

4 Avlägsna vaxrullen från det långa handtaget genom att hålla den ursprungliga påsen för vaxrullen med öppningen mot rullen. För in vax-rullen i påsen så långt det går. Undvik att vidröra vaxet med händerna. ►



5 Fatta påse och rulle med ett fast grepp och drag dem av det långa vaxrullehandtaget. Gör detta genom att trycka rullen bort från handtagets grepp mot stången så att fjädern trycks ihop. Du kan nu föra rullen över ändkapseln. Snöra åt påsen väl för att undvika förtida uttorkning. Förvara i den tub som medföljer och placera på ett säkert ställe utom räckhåll för barn och husdjur tills nästa användning. ►



6 Om så önskas kan den långa vaxrullen förberedas för förvaring genom att man trycker in det fjäderbelastade stiftet på den nedre delen av handtaget medan man trycker den övre delen mot den hakförsedda änden.

VIKTIGT: Försegla den begagnade rullen i originalförpackningens påse och tub efter varje användning för att förhindra vaxet från uttorkning. ◻

Tillvalstillbehör



FÖRBEREDELSE AV GOLVBONARE

Du kan använda ditt *Sentria™*-system som en effektiv golvbönare för golv av trä eller plattor.

Innan maskinen används som golvbönare måste bonarborsten monteras i bonarmunstycket.

1 Placera remmen mitt på borsten där rullen inte har borst. ➤



2 Vänd på bonarmunstycket och för in borstens ändrar i spåren på båda sidor av munstycket. Bonarborsten går endast att montera rätt. ➤



3 Tryck remmen upp mot borstrullen med ett finger. ➤



4 Håll fast remmen och använd handtaget på remlyftaren för att vrida den åt vänster (moturs) tills de röda pilarna är inriktade mot varandra. Remlyftarens krok fångar upp remmen och spänner den uppåt och in i munstycket. ➤



För att undvika att du förlora kontrollen vid golvböning, ställ inte enheten upprätt. Tech Drive-pedalen måste finna sig i det neutrala läget under böning.

Tillvalstillbehör



FÖRBEREDELSE AV GOLVBONARE (forts.)

5 Placera hakarna som finns på baksidan av munstycket över låspinnen ⑭ och tryck upp munstycket mot *Sentria™*-systemet.

Vrid tillbehörlåset ⑳ åt höger (medsols) för att låsa fast munstycket i läge. ➤



6 Aktivera remmen och bonarborsten genom att använda handtaget för att vrida remlyftaren hela vägen åt höger (medurs) tills de gröna pilarna är inriktade mot varandra. Sänk ned strålkastarhuvun ㉑. ➤



7 ANVÄND INTE Tech Drive®-drivhjälp tillsammans med golvbonaren.

Ställ Tech Drive-drivhjälp i det neutrala läget genom att trycka ned sidan med den grå bokstaven "N" (N står för Neutral) på Tech Drive-pedalen N/D ㉒. ➤



HUR MAN ANVÄNDER GOLVBONAREN

8 Eftersom maskinen kommer att vilja röra sig framåt när golvbonar-borsten kommer i kontakt med golvet, se till att bonarmunstycket är ställt i sitt högsta läge. Tryck den nedre Toe-Touch Control™-pedalen ⑨ så långt det går för att höja bonarmunstycket till sitt högsta läge.

Håll fast i enhetens handtag och slå PÅ *Sentria*-systemet. ➤

WARNING:

För att undvika att du förlorar kontrollen över bonaren när borsten kommer i kontakt med golvytan, håll fast i handtaget innan stickkontakten ansluts till vägguttaget och innan strömbrytaren slås på. Undvik möjliga skador på mjuka vinyl- eller linoleumgolvsplattor och märken på bonade och behandlade golv utan mattor genom att koppla ur pedalen för Tech Drive-drivhjälp.

Tillvalstillbehör



HUR MAN ANVÄNDER GOLVBONAREN (forts.)

9 Trampa på den övre Toe-Touch Control™-pedalen ⑧ för att sänka borsten ett hack i taget. Sänk borsten så långt som Toe-Touch Control-reglaget tillåter.

Kör bonaren och skjut *Sentria™*-systemet över golvet på samma sätt som vid dammsugning med jämna, stadiga rörelser.

OBS! Remmen bör ej vara sträckt vid längre tids förvaring. Se till att de gröna pilarna på munstycket är mitt för varandra vid förvaring. □



PLATTAN FÖR HÅRDA GOLV

Se sid. 16 för montering och användning av plattan för hårda golv. □



HUR MAN ANVÄNDER MATTFLUFFAREN

Din Kirby® golvbonare kan också användas som mattfluffare för att resa luggen på mattor som filtat sig.

1 Innan du börjar fluffa mattan skall munstycket höjas så långt det går genom att trampa ner den nedre Toe-Touch Control-pedalen ⑨ helt.

Placera maskinen på den matta som ska fluffas. ►



2 Anslut nätsladden. Koppla från Tech Drive®-drivhjälp genom att trycka ned sidan med den grå bokstaven "N" (N står för Neutral) på Tech Drive-pedalen N/D ⑪.

Håll handtaget med ett fast grepp och starta dammsugaren genom att trycka på strömbrytaren. ►

Tillvalstillbehör



HUR MAN ANVÄNDER MATTFLUFFAREN (forts.)

3 Sänk mattfluffarens munstycke ett hack i taget genom att trampa på den övre Toe-Touch Control™-pedalen ⑧. Upphör med att sänka borsten så snart borsten kommer i kontakt med mattan. ►



4 Koppla sedan från Tech Drive®-drivhjälp genom att trycka ned sidan med den röda bokstaven "D" på pedalen N/D. Du är nu redo att fluffa mattan genom att föra maskinen fram och åter över mattan.

- OBS!:
- Om man sänker borsten för långt är det på vissa typer av matta risk för att mattan luddar sig. Fluffa inte ömtåliga mattor.
 - Remmen bör ej vara sträckt vid längre tids förvaring. Se till att de gröna pilarna på munstycket är mitt för varandra vid förvaring. ◻

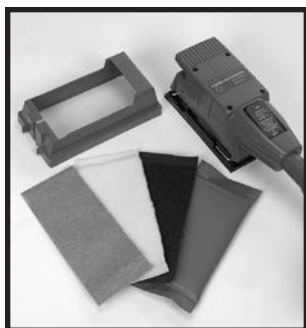

FÖRBEREDELSE AV TURBO-TILLBEHÖR

Turbo Accessory System kan användas för en mängd hushållsgöromål. Du har en slipmaskin, en poleringsmaskin och en skurmaskin.

TURBO-SLIPNING

1 Vid omkoppling av Turbo Accessory System för slipning skall först dammskyddet baktill på verktyget lossas och lyftas av. ►

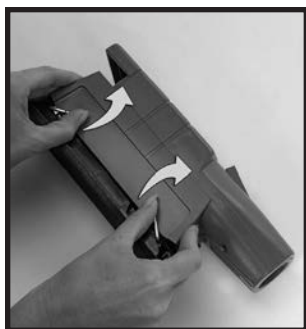

2 Tryck vreden på turboverktygets sida uppåt för att öppna sandpappershållarna. ►

WARNING:

Se till att inga nubb, stift, spikar eller dylikt sticker upp på den yta som ska slipas. De kan skada sandpapperet och Turbo-verktyget. De kan också förorsaka gnistor som kan antända damm. Efter längre tids slipning ska engångsfilterpåsen bytas eftersom uppsamlat slipdamm är fint och tenderar att sätta igen porerna i filterpåsen.

Tillvalstillbehör



FÖRBEREDELSE AV TURBO-TILLBEHÖR (forts.)

3 Välj rätt grovlek av sandpapper för det jobb som ska göras. Använd fint sandpapper för en slät yta och grövre papper för grova ytor och för färgborttagning.

För in sandpapperet i den främre slitsen och lås fast med vredet.

OBS! Sandpapper i tre grovlekar medföljer slipmaskinen. Varje stycke är ett tredjedels ark. ►



4 Spänn sandpapperet över dynan på undersidan av Turbo-verktyget och stick in änden i den bakre slitsen. Lås fast med det bakre vredet. ►



5 Placera Turbo-verktyget på ett vågrätt underlag och sätt på dammskyddet med dess öppning bakåt. ►



6 Sätt fast slangen baktill på Turbo-verktyget. Håll fast slipmaskinen i fram- och bakkanten och slå PÅ *Sentria™*-systemet. Tryck sedan på knappen märkt "ON" på slipmaskinen.

För maskinen med lätt tryck över den yta som ska slipas. Låt maskinen göra jobbet. Använd inte för mycket kraft. Maskinen fungerar bäst vid hög hastighet. ◻



Använd alltid skyddsglasögon vid turboslipning

Tillvalstillbehör



TURBO-POLERING

Montera den syntetiska lammullshättan på samma sätt som man sätter fast sandpapper (se sid. 42). Turbo-tillbehöret är nu en poleringsmaskin. Använd den för att polera hårda, vaxade ytor, såsom bordsytor, paneler och större, plana ytor. Den kan även användas för att polera bilar.

Dammskyddet används ej vid polering.



TURBO-SKURNING

Montera skurnylonduken på samma sätt som man sätter fast sandpapper (se sid. 42). Turbo-tillbehöret är nu en skurningsmaskin. Använd den för att skura hårda ytor som exempelvis kakelplattor och dylikt. (Använd ej på målade ytor.)

Dammskyddet används ej vid skurning.

Tillvalstillbehör



ANVÄNDA ZIPPBRUSH

Zippbrush ansluts till slangen och kan sedan användas för många olika slag av rengöring, inklusive rengöring av möbler och trappsteg. Den kan även användas för rengöring inuti bilar.

Du uppnår bäst resultat genom att inte trycka ned alltför hårt på Zippbrush. Låt borsten rotera med maximal hastighet genom att försiktigt föra den i sidled över den yta som ska rengöras.



RENGÖRING AV ZIPPBRUSH

- 1 Vid rengöring av Zippbrush trycker man först på knappen framtill på borsten, vilket gör att den yttre borstringen släpper.

Undvik att sätta tryck på den yttre borstringen när du trycker på knappen. ➤



- 2 Plocka ur mittborsten/luftturbinen ur verktyget och avlägsna eventuella partiklar och ludd i borsthuset. Avlägsna även eventuella partiklar som finns kvar i verktygets hålrum. ➤



- 3 Sätt tillbaka mittborsten/luftturbinen i verktyget och rotera det tills klackarna passar in i motsvarande urtag. Haka i klacken på baksidan av borstringen i den lilla öppningen i verktyget och knäpp fast den. ◻

WARNING:

Vid användning av Zippbrush skall fingrar hållas borta från den roterande borsten och tryck inte på knappen så länge verktyget är igång. Håll borsten plant mot den yta som ska rengöras eftersom borsten annars kan kasta ut partiklar. Använd inte på ömtåliga material.

Tips för användning och underhåll

DEL FEM

Ditt Kirby® *Sentria™*-system är ett mycket sofistikerat underhållssystem för hemmabruk. Som de flesta moderna hushållsmaskiner kräver det ett visst mått av rutinunderhåll för att fungera effektivt. Detta avsnitt av handboken innehåller tips för hur du använder och underhåller ditt *Sentria*-system. Som de flesta moderna hushållsmaskiner kräver det ett visst mått av rutinunderhåll för att fungera effektivt. I detta avsnitt kommer vi att diskutera följande:

Byte av munstycksrem

Justering av borstrullen för bästa prestanda

Byte av diverse delar

Servicetips

Hjälp i form av frågor och svar/ Felsökning

Tips för användning och underhåll

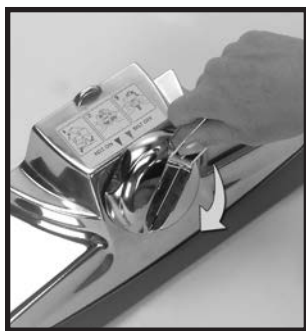

BYTE AV MUNSTYCKESREM

Efter en längre tids användning kan munstycksremmen på ditt *Sentria™*-system ha tänjts och slitits, vilket medför att remmen slirar. (Se sidan 11 – Borstrullen och strålkastarhuv) Om detta tillstånd existerar, byter du helt enkelt ut den gamla remmen mot en ny.

- 1** OBS! Använd endast av Kirby® godkända remmar.
Byt ut remmen genom att ta bort munstycket från *Sentria*-systemet. Släpp sedan efter på remspänningen genom att med hjälp av det L-formade handtaget på remlyftaren ⑳ vrida den åt höger (medsols) så långt det går tills de gröna pilarna är mitt för varandra. ➤



- 2** Lossa mattskenan ㉔ genom att vrida de två låsblecken baktill på munstycket. ➤



- 3** Dra i mattskenas bakre del för att lossa den från munstycket.
Notera borstrullens höjjusteringsläge (1, 2, or 3).
Ta ut rem och borstrulle. ➤



- 4** Avlägsna den gamla remmen och sätt dit en ny. ➤

Tips för användning och underhåll



BYTE AV MUNSTYCKESREM (forts.)

5 Se till att höjdställningen för borstrullborsten (1, 2 eller 3) är samma i båda ändarna som när borsten avlägsnades. Se nedan för en diskussion om inställning av borstrullens höjd (1, 2 eller 3). Den ena av plastborstrullens ändar är större än den andra vilket gör att borstrullen endast passar i munstycket på ett sätt.

Centrera sedan remmen på borsten. ►

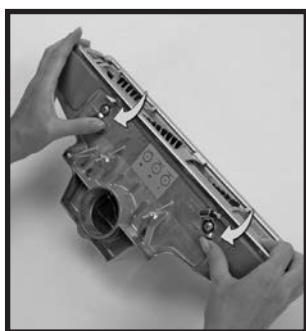

6 Montera åter mattskenan genom att först placera den framtill på bufferten och sedan dra den över bufferten baktill på sugmunstycket ②⑤. Fäst mattskenan med de två låsblecken som håller den på plats. ►



7 Vrid med hjälp av det L-formade handtaget remlyftaren ②④ åt vänster (motsols) tills de röda pilarna är mitt för varandra. Detta medför att remmen sträcks ut som förberedelse till att munstycket ska sättas tillbaka på *Sentria™*-systemet.

Du är nu redo att åter montera sugmunstycket och återställa remmen till arbetsläge. ◻



JUSTERA HÖJDEN FÖR BORSTRULLEN

Borsten på borstrullen slits med tiden. Detta minskar rengöringseffekten.

Ändarna på borstrullen är justerbara, så att du kan förlänga borsten, vilket gör att borsten blir som ny igen.

Borstrullen på ett *Sentria™*-system har tre inställningar: ett hack, två hack och tre hack. Ju högre antal hack, desto längre har borsten förlängts. Använd inställningen ett hack (1) för finare mattor, t.ex. berber. Använd inställningen två hack (2) och tre hack (3) för att förlänga borsten för att kompensera för förlitning. ►

Tips för användning och underhåll



JUSTERA HÖJDEN FÖR BORSTRULLEN (forts.)

1 Lyft bort munstycket ②⑤ från *Sentries*-systemet. ➤



2 Frigör remspänningen genom att använda handtaget på remlyftaren ②⑩ för att vrida det hela vägen åt höger (medurs) tills de gröna pilarna är inriktade mot varandra.

Lossa mattskenan genom att vrida de två låsblecken bak till på munstycket för att lossa mattskenan ②⑥ .

Lyft sedan ur borsten ur munstycket. ➤

3 Roter plastborstrullens ändstycken till den inställning som önskas, 1, 2 eller 3. Ju högre tal desto längre desto större borstingrepp.

Sett uppifrån, rotera bostrullens plaständstycken till den sida som har lämpligt antal hack synliga. Se till att borstrullens båda plaständstycken är inställda till samma antal hack. ➤



4 Sätt tillbaka borstrullen i munstycket och se till att de båda plaständarna på borstrullen sätts i samma antal hack (1, 2 eller 3).

Sätt tillbaka mattplattan genom att placera den framför stötfångaren och sedan dra den över stötfångaren bakom munstycket ②⑤. Fäst mattplattan med de två hakarna som håller fast den.

Använd handtaget och haka fast remmen på remlyftaren ②⑩ och vrid remlyftaren hela vägen åt vänster (moturs) tills de röda pilarna är inriktade mot varandra. Detta medför att remmen sträcks ut som förberedelse till att munstycket ska sättas tillbaka på *Sentries™*-systemet. □

Tips för användning och underhåll

Byte av diverse delar

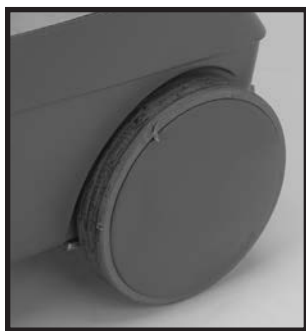

HJULSLITAGE/BYTE

Kirby®-enhetens hjul är tillverkade med en mjuk slitbana som är avsedd att förhindra slitage på mattor och förhindra skador på ej mattbelagda golv. Efter lång tids användning kommer hjulens slitbana att slitas ut och hjulet måste bytas ut.

Kontrollera då och då hjulens slitbana för att fastställa om hjulen behöver bytas. Materialet i slitbanan har en ljusare färg än plasten i själva hjulet. Om någon del av det mörkare plasthjulet visas genom hålet i slitbanan måste hjulet bytas ut. Hjulen kan inte bytas av användaren. Kontakta närmaste auktoriserade Kirby service center för omedelbart byte av hjul. □

BYTE AV NÄTSLADD

Om nätsladden som används för att ansluta *Sentria™*-systemet till vägguttaget blir skadad eller sliten – ANVÄND INTE ENHETEN. Kontakta omedelbart ett auktoriserat Kirby Service Center för utbyte.

Undvik skador på sladden genom att inte köra över den med ditt *Sentria*-system. Drag också ur stickkontakten ur vägguttaget genom att dra i kontakten i stället för sladden. □

UTBYTE AV STRÅLKASTARE

Om någon av de tre LED-lamporna på strålkastarenheten slocknar ska du kontakta din auktoriserade Kirby®-distributör för utbyte. □



Håll alltid hela borstrullen och remmens bana fri från ludd, snören, tråd, hår och andra fibrer. Detta gör att borstrullen kan fungera med högsta möjliga effektivitet.



Håll motoraxeln fri från ludd, hår och skräp. □

Tips för användning och underhåll

Hjälp i form av frågor och svar/Felsökning

F VAD ÄR EN DUBBELISOLERAD MASKIN? (Service på dubbel-isolerade hushållsmaskiner)

S En dubbelisolerad hushållsmaskin har två system för isolering i stället för jordning. Jordning erfordras inte på en dubbelisolerad hushållsmaskin och en sådan maskin bör heller inte förses med jordning. En dubbelisolerad hushållsmaskin märks med orden "DOUBLE-INSULATED" (U.S.A. och Canada). Symbolen □ (kvadrat inom kvadrat) kan också förekomma som märkning på hushållsmaskinen.

Service på dubbelisolerad hushållsmaskin kräver särskild omsorg och kunskap om systemet och bör endast utföras av kvalificerad servicepersonal.

Utbytesdelar för denna dubbelisolerade *Sentria*-modell måste vara originaldelar från Kirby® för att säkerhet och garantiskydd ska bibehållas.

F VAD SKA JAG GÖRA OM MOTORN INTE GÅR IGÅNG NÄR JAG SLÅR PÅ *Sentria*-SYSTEMET?

S Många servicesamtal är onödiga. Kontroll av några få saker kan spara mycket pengar, tid och bekymmer. Om ditt *Sentria*™-system inte fungerar på rätt sätt ska du utföra dessa kontroller innan du ringer till auktoriserad servicepersonal.

OM MOTORN INTE GÅR IGÅNG NÄR MAN SLÅR PÅ STRÖMBRYTAREN:

1. Se till att stickkontakten är ansluten till vägguttag och att uttaget är strömförande. (Kontrollera att säkringen är hel, att över-strömsskydd ej utlösts eller att problem med strömförsörjningen ej råder.)
2. Se till att sladdkontakten är helt ansluten till enheten.
3. Se efter om nätsladden har brott i eller skadad isolering. Om nätsladden är skadad, anskaffa en ny. FÖRSÖK INTE ATT REPARERA DEN. Använd inte vanliga förlängningssladdar.
4. Se till att anordningar och tillbehör är korrekt monterade framtill på motorhuset. Enheten kan ej köras utan att munstycket ⑳, slangkopplingen, luftintagsskyddet eller tillbehörsmunstycket är monterat.
5. Enheten kan ej köras utan att antingen en filterpåse/Min Em-Tor -uppsamlare ⑥, slang eller behållare för mattschamponering är korrekt monterade på luftutsläppet ⑲.
6. Filterpåsen/Mini Em-Tor-uppsamlaren, slang eller behållaren för mattschamponering måste "klicka" fast på plats för att enheten ska fungera. Om anslutningen är alltför trög och du har svårigheter att montera ovanstående, applicera en droppe vatten på packningen för att minska friktionen och underlätta monteringen.

F VAD SKA JAG GÖRA OM *Sentria*-SYSTEMET INTE SUGER UPP LUDD ELLER SMUTS FRÅN MATTAN?

A 1. Kontrollera att borstrullen snurrar när *Sentria*-system körs.

2. Om borstrullen inte snurrar fritt beror detta på att remmen slirar, är trasig eller inte sitter på motoraxeln ㉓.
3. Om remmen inte sitter på motoraxeln ㉓ ska du ta bort munstycket och följa anvisningarna på sidan 11. Se sidan 48 för information om förlängning av borsten.
4. Om remmen är i gott skick och borstrullen roterar, kontrollera om borsten är sliten och byt borstrulle vid behov.

Kontrollera slitaget genom att vända på sugmunstycket ㉔ och placera en linjal på mattskenan ㉕. Om borsten är nedanför eller precis snuddar vid linjalen ska borstrullen justeras. Se sid. 48 för detaljer.

5. Se till att munstycket är höjdjusterat så att borstrullen är i kontakt med mattan. Använd Toe-Touch Control™ för att justera till lämplig höjd. Se sid. 8.
6. Kontrollera om påsen är full.
7. Kontrollera att den övre tubens anslutning inte är igensatt

Tips för användning och underhåll

Hjälp i form av frågor och svar/Felsökning

F JAG KÄNNER LUKTEN AV BRÄNT GUMMI NÄR JAG ANVÄNDER MITT *Sentria™*-SYSTEM, VAD SKA JAG GÖRA?

- S** 1. Kontrollera att borstrullen snurrar när *Sentria*-systemet körs. Om så inte är fallet kan borstrullen ha stannat på grund av att trådar är insnodda vid dess båda ändar. Ta loss borsten och se till att den löper fritt i båda ändarna. Se sidan 46.
2. Det kan hända att remmen inte är helt inkopplad (eller urkopplad). Se till att de gröna pilarna eller röda pilarna är mitt för varandra på remlyftaren ⑳.
3. Om ett slirande bälte har orsakat en svart beläggning på motoraxeln ㉓ kan denna försiktigt avlägsnas med stålull eller sandpapper, varefter remmen byts.

F HUR DAMMSUGER JAG MIN MADRASS?

- S** 1. Konvertera ditt *Sentria*-system till en bärbar dammsugare. Se “Bärbar dammsugare” på sidan 16.
2. Koppla från Tech Drive®-drivhjälp genom att trycka ned sidan med den grå bokstaven “N” (N står för Neutral) på N/D-pedalen ①.
3. Koppla från borstrullen.
4. Anslut ditt *Sentria*-system och slå PÅ det.
5. Sänk ned munstycket genom att trycka på den övre Toe-Touch Control-pedalen ⑧ tills den befinner sig hela vägen ned.
6. Börja dammsuga.

F HUR DAMMSUGER JAG MATTBELAGDA TRAPPOR?

- S** Detta kan göras på flera olika sätt. Du kan använda:
- Den bärbara dammsugaren (se sidan 16)
 - Zippbrush (se sidan 45)
 - möbelmunstycket (se sidan 21)

F HUR DAMMSUGER JAG UNDER SÄNGAR?

- S** Du kan använda ditt *Sentria*-system i läget för golvdammsugare (se sidan 19) med ytmunstycket för att dammsuga under sängar och låga möbler.

VIKTIGT: Var alltid försiktig vid dammsugning av trappor.

Tips för användning och underhåll

Hjälp i form av frågor och svar/Felsökning

F HUR DAMMSUGER JAG MINA STOPPADE MÖBLER?

S 1. Konvertera till golvdammsugare. Se sidan 19. Använd inte sugmunstycket ②5 på möbler.

2. Använd slangen med eller utan följande tillbehör:

- Möbelmunstycket
- Munstycket för trånga utrymmen med borsten avlägsnad.
(Använd mellan dynor och i springor.)
- tillbehöret Zippbrush.

Zippbrush-tillbehöret nyttjar en roterande borste som piskar fibrerna och avlägsnar inbäddade smuts och hund- och katthår från tyget. När du använder Zippbrush är det bäst att föra den från sida till sida över ytan. Tryck inte för hårt då detta gör att borsten går långsammare. (Om borsten kärvar eller slutar rotera, rotera helt enkelt den inre borsten medurs för att få igång den och släpp. Den bör då åter börja rotera.)

Vid rengöring av stoppningsknappar, använd den smala spetsen av Zippbrush belägen på motsatt sida av slangen, för att lossa smutsen. (För ytterligare information om Zippbrush-tillbehörets funktion och underhåll, se Zippbrush-avsnittet på sidan 45).

F HUR RENGÖR JAG MINA VÄGGAR OCH TAK?

S 1. Konvertera till golvdammsugare. Se sidan 19.

2. Sätt på ett eller två förlängningsrör på slangen genom att föra in slangen i förlängningsrörets öppning och vrida det för att låsa på plats.

3. Fäst sugreglagehandtaget på förlängningsröret.

4. Fäst vägg- och takborsten på sugreglage-handtaget. Sugreglagehandtaget låter dig inte bara reglera luftflödet, utan du kan också justera vägg- och takborsten till rätt vinkel för mantlar, fönsterkarmar, väggar och tak.

F HUR GÖR JAG REN BILEN?"

S Ditt *Sentria™*-system levereras med flera olika verktyg som du kan använda för bilvård. Du kan också använda Zippbrush-tillbehöret för dammsugning av bilklädsel, golvmattor och bagage-utrymme. (Se Zippbrush-avsnittet på sidan 45 för information om användning och underhåll av detta tillbehör.

1. Konvertera till golvdammsugare. Se sidan 19.

2. Du kan använda slangen för vanlig sugning eller montera ett av flera olika verktyg.

3. Vi rekommenderar användning av möbelmunstycket (eller Zippbrush-tillbehöret) för att rengöra säten, utrymmet under säten och bagageutrymmet.

4. Använd munstycket för trånga utrymmen (med eller utan den lilla borständen för munstycket för trånga utrymmen) för små, svåråtkomliga ställen såsom området mellan vindruta och instrumentbräda och utrymmet mellan sätena.

5. Använd dammborsten för att rengöra instrumentpanelen.

6. Använd universalmunstycket för att plocka upp partiklar på golvmattor.

Tips för användning och underhåll

Hjälp i form av frågor och svar/Felsökning

F HUR RENGÖR JAG ÖVRIGA HEMINREDNINGSDETALJER?

S Böcker och bokhyllor:

1. Konvertera till golvdammsugare. Se sidan 19.
2. Montera dammborsten på slangen och "damma" böcker och bokhyllor.
3. Du kan också använda ett förlängningsrör med dammborsten eller väg- och takborsten för att damma ovanpå bokhyllor.

Lampskärmar och tavlor:

1. Konvertera till golvdammsugare. Se sidan 19.
2. Montera dammborsten på sugreglagehandtaget. Sätt sedan handtaget på slangen. Kontrollera luftflödet genom att reglera sugreglageventilen på sugreglagehandtaget innan du dammar lampskärmar. Damma glasförsedda och andra tavlor.

Svåråtkomliga och trånga utrymmen:

1. Konvertera till golvdammsugare. Se sidan 19.
2. Montera dammborsten på sugreglagehandtaget. Sätt sedan handtaget på slangen. Kontrollera luftflödet genom att reglera sugreglageventilen på sugreglagehandtaget innan du dammar din hemelektronik.
3. Anslut uppblåsnings- och lufttömningsverktyget på slangen för att damma svåråtkomliga och trånga utrymmen.

Korgmöbler och korgar:

1. Konvertera till golvdammsugare. Se sidan 19.
2. Montera dammborsten på slangen. Din dammborste fungerar bra i sprickor och springor på korgmöbler och andra oregelbundna ytor.

Gardiner och persienner:

1. Konvertera till golvdammsugare. Se sidan 19.
2. För gardiner, montera ett eller två förlängningsrör på slangen. Anslut sugreglagehandtaget på förlängningsröret och montera sedan möbelmunstycket (med plattan monterad). Kontrollera luftflödet genom att reglera sugreglageventilen på sugreglagehandtaget innan du dammar dina gardiner och persienner.

Sugreglageventilen på sugreglagehandtaget reglerar luftflödet och förhindrar dig från att dra av gardinerna från gardinstängerna.

Följ ett liknande tillvägagångssätt för persienner och använd dammborsten i stället för möbelmunstycket. Om du använder sugreglagehandtaget, se till att sugreglageventilen är helt stängd så att maximalt luftflöde erhålles.

F VAD SKA JAG GÖRA OM MIN FILTERPÅSE LUKTAR ILLA?

S Byt ut den. Byt ut engångspåsen när smutsen når upp till linjen. Låt den inte bli för full.

1. Du kan också köpa Odorific II, en fräschör som gör att ditt rum doftar rent och fräscht. Placera några droppar på en bomullstuss och lägg den i den yttre tygpåsen. Ring din återförsäljare. På sidorna 56 och 57 finner du beskrivningar på övriga Kirby® produkter.

Tips för användning och underhåll

Hjälp i form av frågor och svar/Felsökning

Din lokala auktoriserade distributör kan svara på dina frågor om ditt inköp och hur du använder ditt **Sentria™** hemvårdssystem.

Kirby Company har även kundkontaktspecialister som kan svara på frågor om **Sentria** hemvårdssystem eller ge dig namnet på närmaste Kirby-distributör.

Du kan även kontakta kundkontaktavdelningen i USA:

e-post	consumer@kirbywhq.com
telefon	00 800 547 292 72
fax	001-216-529-6146
brev	Consumer Relations 1920 West 114 th Street Cleveland, Ohio 44102

Vår kontorstid är 08.00 till 17.00 ostkusttid i USA, måndag till fredag.

Kirby® hemvårdsprodukter

Från fabriksauktoriserade distributörer och servicecenter

ALLERGIVÄNLIGA PRODUKTER

MicroAllergen Filterpåsar

Kirbys bästa! Minskar vanligt hushållsdamm, pollen, kvalster och andra partiklar.

Allergen Control kontrollschampo

Neutraliserar dammkvalsterpartiklar. Minskar allergier som förorsakas av pollen. Rengör och fräschar upp mattor.

Mikrofiberduk

Används för damning. 30 gånger finare än bomull. Absorberar 4 gånger sin vikt i vätska, smuts och sot. Tvättbar.

PRODUKTFAMILJEN MATTSCHAMPO

Mattschampo

Mycket effektiv produkt för djuprengöring av heltäckande mattor och andra mattor. Skadar ej mattorna och är giftfritt.

Fläckborttagning

Färdigt att använda på de flesta fläckar. Spreja på fläcken och torka med en ren, vit trasa. Särskilt lämpligt att använda före schamponering och behöver då ingen trastorkning.

Förbehandling för kraftigt smutsade ställen

Mycket effektiv produkt för behandling före schamponering. Spreja på kraftigt smutsade ställen i korridorer och entréer några minuter före schamponering.

PRODUKTFAMILJEN FLÄCKBORTTAGNING

Kirby Skum

Effektiv på kraftigt smutsade, mattbelagda trappor och andra ställen som är svåra att komma åt. Spreja och torka med en duk. Toppen för golvmattor i bilen och hemma!

Mattrengöring för fläckar och lukt efter husdjur

Angriper svåra fläckar och lukt efter husdjur med hjälp av naturliga enzymer. Aktiva ingredienser går djupt ner i mattornas fibrer och ser till att kvarvarande odörer tas bort och att husdjuret inte återvänder till samma ställe.

Mattrengöring för fett- och oljefläckar

Penetrerar och avlägsnar även de ihärdigaste fläckar... bilfett, garage- och matoljor m.m. Bara spreja på och torka bort.

Mattrengöring för matfläckar

Speciellt framtagen rengöring med naturliga enzymer som fungerar så att de bryter den kemiska bindningen hos svåra matfläckar, druvjuice, rödvin, choklad, ketchup och mycket annat.

Kirby® hemvårdsprodukter

Från fabriksauktoriserade distributörer och servicecenter

PRODUKTFAMILJEN HÅRDA YTOR

Scuttle Rengöring av glas och liknande ytor

En traditionell Kirby-favorit; mycket bra för hårda ytor, såsom bänkskivor och hushållsapparater samt fönster, speglar m.m. Torkar utan att ge ränder.

Citrus Scuttle

Kraftigt rengöringsmedel för både inomhus och utomhus. Toppen för ugnen, grillen och andra hushållsapparater. Mycket bra för rengöring av utomhusmaskiner.

Lickity Split

Ett generellt lösningsmedel som fungerar bättre än något annat rengöringsmedel för klubbiga fläckar på marknaden. Används för att lösa upp tejp, klister, tuggummi, klistermärken, asfalt, läppstift, kriter, olja, tjära, självhäftande fläckar, permanenta filtpennor och mycket mer.

PRODUKTFAMILJEN VÄLDOFT I HEMMET

HomeFresh väldoft för rum och mattor

Tar bort odörer och gör att mattor och rum doftar gott och fräscht. Stänk på mattan och dammsug efter några minuter. Finns i fem fräscha dofter.

Odorific II Luftborttagning

Allround flytande väldoft. Utmärkt för ställen med obehaglig odör, t. ex. avfallskärl och fuktiga hörn. Några droppar räcker. Håll några droppar för att ta bort lukt från dammsugarens yttre tygpåse. En frisk doft finns kvar i flera timmar.

ANDRA BRA KIRBY PRODUKTER OCH TILLBEHÖR

Förlängning för trånga utrymmen

Rengör under kyl och frys, under låga möbler och ventilationsspringor. En verktygssats i 5 delar som gör att du kan lägga ihop delar till du uppnår rätt längd.

Minitillbehör

Denna sats innehåller en minislang och 5 minitillbehör som är mycket användbara för rengöring av små detaljer. Nå in i springor och trånga utrymmen på datorns tangentbord, statyetter, instrumentbrädor och pianon.

Split Second 2 Bildammsugare

Bilversionen för 12V av den populära Split Second, den bärbara handdammsugaren som ansluts till ett vanligt cigarettändaruttag. Perfekt för bilar, båtar, husvagnar och fritidsfordon.



Kontakta en fabriksauktoriserad distributör för dessa och andra Kirby hemvårdsprodukter.

Register

- B**
Blåsning
 Användning för 23
 Omställning till 21
Borstrulle
 Justering för
 att få bästa effekt 48
 höjjustering 48
 indikatorlampa 11
Byte av diverse delar 50
Bära maskinen 7
Bärbar dammsugare 15
Bärhandtag 15
- D**
Dammningsborste 20
Drivremmar
 Byte av drivremmar 46
 Drivremmar som reservdel . . . 57
- E**
Engångsfilterpåsar 9, 49
Extratillbehör 19
 Dammningsborste 20
 Förlängningsrör 19
 Universalmunstycke 22
 Munstycke för
 trånga utrymmen 20
 Möbelmunstycke 20
 Sugreglage 21
 Slang 18
 Uppblåsnings- och
 lufttömningsverktyget 23
 Vägg- och takborste 20
- F**
Frågor och svar 51
Förlängningsrör 19
- G**
Golvbönare 38
 Användning som 39
 Omställning till 38
 Rem 38
Golvdammsugare 17
- H**
Handtag
 Avmontering av upprätt
 handtag 15
 Handtagsknapp 15
 Handtagets spärrhake 7
 Montering av bärhandtag . . . 15
- I**
Innehållsförteckning 3
- K**
Kirby® Carpet Shampoo . . . 31, 54
- L**
Luftintagsskydd 22
Låspinne 18
- M**
Manövrering av maskinen 7
Mattfluffare 40
Mattschamponeringssystem . . . 30
 Användning av 32
 Remlyftare 30
 Rengöring av 33
 Byte av rem 35
 Omställning till 30
 Skumkontrollventil 32
 Tråg 30
Micron Magic®-filtrering 5
Min Em-Tor-uppsamlare 10
Mini Em-Tor – tömning av . . . 10
Miracle Waxer golvpolerare . . . 37
Munstycke för trånga utrymmen 20
Möbelmunstycke 20
- O**
Om denna instruktionsbok 4
- P**
Platta för hårda golv 15
Påse
 Hopsättning – demontering . 10
 Påslossarknappen 15
 Påshållaren 10
 Byte av påse 9
 Engångsfilterpåse 9
 Yttre tygpåse 10
 Övre anslutning 9
- R**
Remlyftare 10
Remmar
 Byte av remmar 47
 Remmar som reservdel . . . 49
Rengöringsprodukter 48
- S**
Schamponering med bärbar enhet
 Användning 27
 Omställning till 26
Slangkoppling – installering . . . 19
Sprutpistol
 Användning 24
 Behållare 24, 25
 Hopsättning 26
 Justering 25
 Kapillärrör 25
 Omställning till 24
 Rengöring 25
 Spraymunstycke 26
Strömbrytare 14
Sugmunstycke
 Borstrulle 46
 Borttagning 18
 Byte av rem 46
 Höjinställning 8
 Höjning 8
 Mattskena 47
 Sänkning 8
 Urkoppling av borstrulle . . . 14
- Sugdammugare 13
Sugreglagehandtag 21
Säkerhetsanvisningar 2
- T**
TechDrive®
 Beskrivning 8
 Inkoppling 8
 TILL/FRÅN-pedal 8
 Urkoppling 8
Till att börja med 6
Tillbehör 19
Tillbehörslås 18
Tillvalstillbehör 29
Tips för användning 46
Tips för underhåll 46
Toe-Touch Control™ 7
Turbo Accessory System™ . . . 41
 Bakre hållare 42
 Dammskydd 42
 Omställning till 41
 Polering 43
 Skurning 43
 Slipning 41
 Vred på turboverktyget . . . 41
- U**
Universalmunstycke 22
Uppblåsnings- och
lufttömningsverktyg 23
Upprätt dammsugare 13
Upprätt handtag – borttagning av . 15
- V**
Vägg- och takborste 21
- Y**
Ytmunstycke 19
- Z**
Zippbrush
 Användning 45
 Rengöring 45
 Turbin 45
 Yttre borstring 45
- Ä**
Ägarhandbok – användning av . . 4

CE DEKLARATION OM ÖVERENSSTÄMMELSE

Vi, Kirby, intygar under eget ansvar, om tillämpligt, att dammsugaren av Modell G10E uppfyller kraven enligt följande normer och standardiserade dokument.

IEC 60335-1 (EN 60335-1), IEC 60335-2-2 (EN 60335-2-2), EN 55014-1, EN 55014-2, EN 61000-3-2, EN 61000-3-3, EN 50366, EN 62233 med gällande föreskrifter, inklusive lågspänningsdirektivet 2006/95/EC och samt direktivet 2004/108/EC om elektromagnetisk kompatibilitet.

CE 95

KIRBY

1920 West 114th Street
Cleveland, OH 44102
U.S.A.

Tillverkad enligt ett eller flera av följande patent och mönsterskydd, övriga patent- och mönsterregistreringar sökta.

United States

4947512
5007133
5086536
5115537
5308288
5573369
5713810
7794516
D392779
D396902
D600868

Australia

322271
334155
334156
661597
692116
2008207570

Austria

ATE142865
ATE18955T1

Belgium

0584961

Benelux

38610-00

Canada

127585
2101455
2229513
137881
2638641

China

ZL200830142963
ZL200930237374.5
ZL201130007059

Denmark

0584961

Finland

13965

France

902235
0584961
20106183

Germany

69304847
402010006532.8
69606774

Hong Kong

KH1010126

Italy

0584961
0859567

Japan

2011083

Luxembourg

0859567

Mexico

175879

Netherlands

0584961
0859567

New Zealand

411288
570620

Norway

70226
319902

Portugal

0584961

Russia

73673
2378973

Singapore

69097

South Africa

A2008/01498

Spain

2092232

Sweden

49181
0584961

Switzerland

0584961
0859567

United Kingdom

0433439
0584961
0859567
1090578
2006173

Nr	Artikel
1	Yttre permanent påse
2	Låstunga för påse
3	Filterpåse för engångsbruk
4	Rem för påshållare
5	Övre adapter
6	Mini Em-Tor -uppsamlare
7	Indikatorlampa för prestanda
8	Övre Toe-Touch Control-pedal
9	Nedre Toe-Touch Control-pedal
10	Spärr för handtagslutning
11	Tech Drive-drivhjälp, pedal för neutralläge
12	Tech Drive-drivhjälp, pedal för drivläge
13	Strömbrytare
14	Knapp för frigöring av handtag
15	Bärhandtag
16	Knapp för frigöring av påse
17	Upprätt handtag
18	Bärgrepp
19	Luftutsläpp
20	Remlyftare
21	Strålkastarhuv
22	Tillbehörslås
23	Motoraxel
24	Låspinne
25	Munstycke
26	Stötfångare

Tillbehör och tillsatser

27	Mattschamposystem	Används för att schamponera mattor.
28	Golvårdssystem	Golvbonare för trä- och klinkergolv. Mattfluffare för att resa luggen på mattor som filtat sig.
29	Platta för hårda golv	Används för att damma hårda golv.

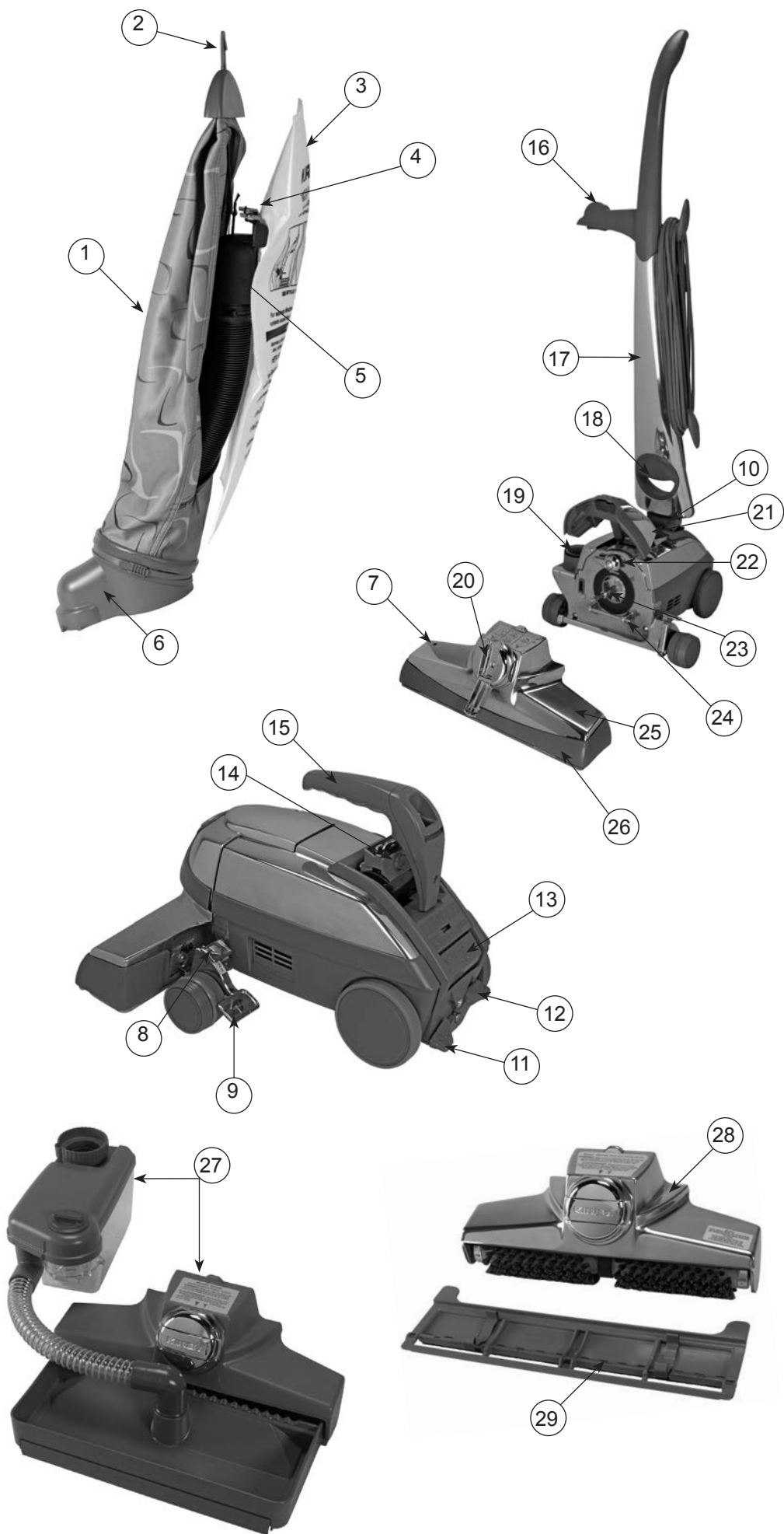

Tillbehör och tillsatser

Nr	Artikel	Rekommenderad användning
30	Kaddy	För förvaring av tillbehör.
31	Bärbar sprejtillsats	Anslut på tillsatsslång med enheten i blåsläge för att spreja vattenbaserade, ej brandfarliga vätskor.
32	Bärhandtag	Ändra enheten från upprättstående till bärbar position genom att ta bort upprätt handtag och sätta in bärhandtaget.
33	Bärbar	Anslut till bärbar sprejtillsats med enheten i schamponeringskåpa blåsläge för att lägga på Kirby® mattschampo för fläckrengöring.
34	Universalmunstycke	Rengöring av golv i bilar.
35	Uppblåsnings- och lufttömningsverktyget	Används med enheten i blåsläge för att blåsa upp tömningsverktyg leksaker, luftmadrasser eller andra uppblåsbara ting upp till 1 PSI. Med enheten i dammsugarläge kan man tömma ur luften.
36	Dammningsborste	Används med eller utan förlängningsrör på konturerade eller oregelbundna ytor.
37	Möbelmunstycke	Klädda möbler, mattbelagda trappor, kläder Bilinteriörer.
39	Vägg- och takborste	För väggar, tak, gardiner och andra ytor.
40	Sugreglagehandtag	Används vid behov för att kontrollera sugkraften för t. ex. gardiner och ömtåliga lampskärmar. Används med eller utan förlängningsrör.
41	Förlängningsrör	Gör att man når längre, och de kan användas med andra verktyg.
42	Tillsatsslång	Ändra från upprättstående till dammsugar- eller blåsläge.
43	Reservrem	Bra att ha i reserv.
44	Munstycke för trånga utrymmen	Används utan borste i springor, skrevor, hörn, spår utrymmen med och trånga öppningar. Används med borste i hörn, löstagbar borste på knappappar, mellan elementspiraler, i skenor för skjutfönster.
45	Ytmunstycke	För kala golv, avtorkningsmattor och under låga möbler.
46	Luftintagsskydd	Placeras framtill på enheten som då ändras till blåsare.
47	Zippbrush	Klädda möbler, mattbelagda trappor. Bilinteriörer.
48	Turbo Accessory System	Slipning, Boning, Skrubbnig.
49	Miracle Waxer	För golv av trä, vinyl, kork och linoleum. Golvpolerare Applicera med vaxrulleapplikatorn.





1. Utrustningen du köpt har krävt utvinning och användning av naturresurser när den tillverkades. Den kan innehålla farliga ämnen som kan inverka på hälsa och miljö.
2. För att undvika att dessa ämnen sprids ut i vår miljö och för att reducera trycket på naturens resurser, uppmantrar vi dig att använda lämpliga återvinningssystem. Dessa system kommer på ett miljövänligt sätt att återanvända eller återvinna större delen av materialen när du slänger produkten.
3. Den överkryssade soptunnesymbolen uppmanar dig att använda de systemen.
4. Behöver du mer information gällande insamling, återanvändnings- och återvinningssystemen, kontakta din lokala eller regionala avfallsmyndighet.
5. Du kan också kontakta oss för mer information om våra produkters inverkan på miljön.

Kontakta Kirbys kundkontaktavdelning via:

e-post consumer@kirbywhq.com
telefon 00 800 547 292 72
fax 001-216-529-6146

brev Consumer Relations
1920 West 114th Street
Cleveland, Ohio 44102

Om sladden är skadad och behöver bytas ut ska följande artikelnummer användas: 890812-Australien/Nya Zeeland;
890912 -Kontinentala Europa; 890712 -Sydafrika; 890612 -Storbritannien; 192012 -USA.

For assistance, contact your local Authorized Distributor.

**The Kirby Company, a division of The Scott Fetzer Co.,
1920 West 114th Street, Cleveland, OH 44102, U.S.A.**

U.S.A./Canada

Parts and Supplies: **1-800-437-7170**

imd@kirbywhq.com

Consumer Relations: **1-800-494-8586**

consumer@kirbywhq.com

Australia

1800 781 556

Europe

00 800 547 292 72

Russia

+81080054729272

South Africa

0800-203-222

UK

0800-328-1247

www.kirby.com