

*Sentria II*TM

Owner's Manual

*For Those
Who Appreciate
Quality, Reliability
& Performance*

KIRBY[®]
HOME CARE SYSTEM

Gratulerer

Kjære Kirby-kunde.

Gratulerer med kjøpet. Du eier nå et førsteklasses, komplett vedlikeholdssystem som vil få hjem og interiør til å se penere ut lenger. Regelmessig bruk av *Sentria*TM-systemet fra Kirby[®] vil dessuten resultere i et rent hjemmemiljø, slik du alltid har ønsket deg.

Ved hjelp av denne brukerhåndboken vil du få mest mulig ut av *Sentria* vedlikeholdssystem for hjemmet. DVD-platen (hvis tilgjengelig) inneholder trinnvise anvisninger for hvordan du bruker apparatet. Den lokale distributøren din står til tjeneste om du skulle ha flere spørsmål.

The Kirby Company har stått for nyskapning og kvalitet i over 90 år og selger sine produkter ved hjemmesalg i over 60 land. Hver eneste kunde er viktig og vi setter stor pris på handelen.

Vi håper du får god nytte av *Sentria* vedlikeholdssystem for hjemmet!

Denne håndboken skal brukes sammen med Kirby[®] *Sentria*TM og Kirby[®] *Sentria II*TM vedlikeholdssystem for hjemmet.

For assistanse, kontakt din lokale autoriserte forhandler

The Kirby Company 1920 West 114th Street, Cleveland, OH 44102, U.S.A.

Reservedeler og forbruksmateriell: imd@kirbywhq.com

Kundekontakt: (00 800 547 292 72) consumer@kirbywhq.com

www.kirby.com

Kirby og Tech Drive er registrerte varemerker som tilhører The Scott Fetzer Company.

Sentria er et varemerke som tilhører The Scott Fetzer Company.

Viktige Sikkerhetsinstruksjoner

*Sentria*TM modell G10D er oppført og sertifisert som et dobbeltisolert apparat av Underwriters Laboratories Inc. og etter sikkerhetsstandardene i Amerika og Canada. Teppesjamposystem modell 2930** og 2950**, gulvpoleringssystem modell 2931** og 2951**, Zippbrush modell 2935**, Turbo Accessory System modell 2932** er også oppført og sertifisert som ekstrautstyr til denne Kirby®-modellen. Utenfor Nord-Amerika er 230/240-voltsmodellen G10E og 100-voltsmodellen G10J godkjent av nasjonale testmyndigheter.

NÅR DU BRUKER ELEKTRISKE APPARATER, MÅ DU ALLTID FØLGE VANLIGE SIKKERHETSREGLER.

GJØR DEG KJENT MED ALLE DE VIKTIGE SIKKERHETSANVISNINGENE FØR DU TAR *Sentria* VEDLIKEHOLDSSYSTEM FOR HJEMMET I BRUK.

ADVARSEL - SLIK REDUSERES FAREN FOR BRANN, ELEKTRISK STØT ELLER PERSONSKADE:

- La aldri støvsugeren stå ubevoktet eller i gang når strømmen er tilkoplest. Trekk støpselet ut av stikkkontakten når maskinen ikke er i bruk, og før vedlikehold foretas.
- Bruk ikke maskinen utendørs. Bruk den kun på tørre overflater eller sammen med Kirby's teppesjamposystem. Skal ikke utsettes for regn. Oppbevares innendørs.
- Støvsugeren er ikke et leketøy. Vær alltid på vakt når den brukes av eller i nærheten av barn. La ikke barn bruke støvsugeren uten tilsyn.
- Dette apparatet er ikke tiltenkt for bruk av personer (inkludert barn) med reduserte fysiske, sensoriske eller mentale evner, eller mangel på erfaring og kunnskap, med mindre de har fått veiledning eller instruksjon om bruken av apparatet av en person som er ansvarlig for deres sikkerhet.
- Bruk støvsugeren kun som beskrevet i håndboken. Benytt kun utstyr som er anbefalt av produsenten.
- Bruk den ikke dersom ledningen eller støpselet er skadet. Hvis støvsugeren ikke virker som den skal, har vært utsatt for fall, blitt skadet, har stått utendørs eller har falt i vannet, må den returneres til et servicesenter.
- Trekk eller løft ikke støvsugeren etter ledningen og ikke bruk ledningen som håndtak. Klem ikke ledningen i dører, og trekk den ikke rundt skarpe kanter eller hjørner. Kjør aldri støvsugeren over ledningen. Hold ledningen unna varme overflater.
- Slå ikke av støvsugeren ved å trekke i ledningen. Når den skal slås av, tar du tak i støpselet, ikke i ledningen.
- Berør aldri støpselet eller støvsugeren med våte hender.
- Slipp eller stikk aldri uvedkommende gjenstander inn i åpningene. Bruk ikke støvsugeren dersom en åpning er blokkert. Hold åpningene fri for støv, lo, hår og annet som kan redusere luftstrømmen.
- Hold motorakslingen fri for lo, hår og rusk.
- Hold hår, løstsittende klesplagg, fingre og alle kroppsdeler unna åpninger og bevegelige deler.
- Skal ikke brukes til å suge opp noe som brenner, ulmer eller avgir røyk, for eksempel sigaretter, fyrstikker, glødende partikler eller varm aske.
- Skal ikke brukes til å suge opp antennelig materiale.
- Bruk ikke støvsugeren dersom støvposen og/eller filtrene ikke er på plass.
- Slå AV apparatet før du trekker støpselet ut av stikkkontakten.
- Vær ekstra forsiktig når du støvsuger i trapper.
- Bruk ikke maskinen til å støvsuge brennbare eller eksplosive væsker, som f.eks. bensin, og unngå bruk i områder der det er brennbare eller eksplosive gasser i luften.
- Når du bruker Teppesjamposystemet, må du ikke benytte brennbare eller eksplosive væsker til å rengjøre teppet eller gulvet.
- Når du bruker gulvbehandlingssystemet, bruk kun ekte Kirby rengjøringsprodukter eller kommersielt tilgjengelige gulvrensninger eller bonemidler til maskinbruk.
- Før du prøver å rense apparatet, utføre service eller skifte deler og tilbehør, må støpselet trekkes ut av stikkkontakten og motoren ha stoppet helt.
- Dette apparatet har dobbel isolasjon. Service må foretas hos en fabrikkautorisert distributør eller et service-senter som benytter originale Kirby-deler. Slik forblir apparatet sikkert og garantien din beskyttet.
- Oppbevar alle Kirby-kjemikalier utilgjengelig for barn. Disse kjemikaliene kan forårsake irritasjon eller ubehag hvis de svelges eller kommer i kontakt med øyne.
- Bruk ikke brennbare eller eksplosive væsker i den bærbare sprayeren.
- Bruk ikke plantevernmidler eller kjemiske produkter i den bærbare sprayeren når disse kan virke inn på eller skade menneskers åndedrettssystem, øyne eller hud.
- Du må alltid bruke vernebriller når du bruker utstyret som pussemaskin.

***TA VARE PÅ DISSE INSTRUKSJONENE
KUN TIL HUSHOLDNINGSBRUK***

Innholdsfortegnelse

Viktige sikkerhetsinstruksjoner	2
Informasjon om denne håndboken	4
Kirby® Micron Magic HEPA Filtration	5
Kapittel 1 - Slik begynner du	6
Hvordan du beveger Håndtakslåsen/Løfte systemet	7
Fotkontrollen/Justering av rengjøringshøyden/Techdrive® driftsassistanse	8
Montering/skifting av filterposer til engangsbruk	9
Støttestropp for pose/Mini Em-Tor	10
Kapittel 2 - Skaftstøvsuger og bærbar støvsuger	12
Skaftstøvsuger og bærbar støvsuger page	13
Skaftstøvsugeren	14
Skaftstøvsugeren til støvsuging av gulv og kortflossede tepper	15
Den bærbare støvsugeren	16
Kapittel 3 - Slangestøvsuger og tilbehør	18
Montering av tilbehørsslangen	19
Skjoterør/Overflatemunnstykke/Støvbørste	20
Polstermunnstykke/Fugemunnstykke/Vegg- og takbørste	21
Nytteverktøy/Sugeregulatorhåndtak	22
Bruk av <i>Sentria</i> som blåser	23
Den bærbare sprayeren	25
Den bærbare sjampomaskinen	27
Kapittel 4 - Ekstraustyr	29
Teppesjamposystemet	30
Kirby Miracle Waxer gulvpoleringsmaskin	37
Pute for harde gulv	39
Teppebankeren	41
Turbotilbehøret	42
Zippbrush	45
Kapittel 5 - Tips for drift/vedlikehold	46
Skifting av hovedmunnstykkets rem	47
Justering av børsterullhøyden	48
Skifting av diverse deler	50
Nyttige svar til spørsmål/feilsøking	51
Kirby® rengjøringsprodukter	56
Register	58
Detaljert illustrasjon av <i>Sentria</i> og filtersystemet - på innsiden av omslaget.	60

Hvis du har noen spørsmål vedr. kjøpet eller bruken av ditt Kirby Home Care System, vennligst kontakt din lokale forhandler:

ELLER

Du kan kontakte The Kirby Company's Consumer Relations Department på:

e-mail	consumer@kirbywhq.com	mail	Consumer Relations
telefon	00 800 547 292 72		1920 West 114th Street
fax	001-216-529-6146		Cleveland, Ohio 44102

Åpningstid: mandag til fredag kl 8–17 lokal tid (EST, USA).

Informasjon om denne håndboken



Denne håndboken er utarbeidet slik at den er lett å lese og finne frem i. Den er inndelt i deler basert på de ulike bruksområdene for Kirby® **Sentria**™-systemet. I hver del finner du enkle trinnvise anvisninger som gjør det lett å visualisere hvordan du skal bruke **Sentria**-systemet, tilbehøret og eventuelt ekstrautstyr på riktig måte.

Merk: Bakerst i håndboken finner du illustrasjoner og beskrivelser av de enkelte delene i **Sentria** vedlikeholdssystem for hjemmet. Slå opp på illustrasjonene og de tilsvarende tallene mens du leser håndboken.

I tillegg til innholdsfortegnelsen på side 3, finner du også et register på side 58 som refererer til den informasjonen du trenger.

Vi håper du kan bruke håndboken til å få mest mulig ut av Kirbys førsteklasses **Sentria** vedlikeholdssystem for hjemmet i mange år fremover.

MICRON MAGIC

••••HEPAFILTRATION

With *MicroAllergen* Technology

Bestill originale Kirby Micron Magic HEPA filterposer med MicroAllergen-teknologi fra nærmeste autoriserte Kirby-forhandler.

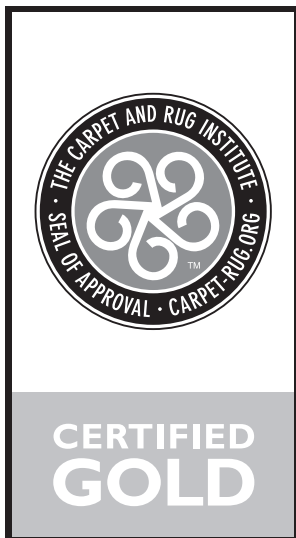

Det amerikanske teppeinstituttet (Carpet and Rug Institute – CRI) har gitt Kirbys vedlikeholdssystem for hjemmet godkjenningsmerket “Gold Level” fordi det oppfyller instituttets krav til smussfjerning, støvbegrensning og overflatebevaring.

KIRBY®

For dem som setter pris på kvalitet, pålitelighet og ytelse

Slik begynner du

KAPITTEL EN

Denne delen inneholder generell informasjon som er nyttig når du skal begynne å bruke *Sentria*TM-systemet. Her finner du informasjon om følgende:

Flytte og bære systemet

Bruk av håndtakslåsen

FotkontrollTM

Juster rengjøringshøyden

Bruke Tech Drive[®] driftsassistanse

Montering/skifting av filterposer til engangsbruk

Tømme Mini Em-Tor -posen

Forstå hvordan remløfteren fungerer

Les denne delen (og alle de andre) nøye før du tar i bruk *Sentria* vedlikeholdssystem for hjemmet.

Slik begynner du



FLYTTE SYSTEMET

Sentria-systemet er utstyrt med Tech Drive® driftsassistanse. Tech Drive-pedalen ① må slås AV (utkoples) før du kan skyve apparatet med motoren AV.

Slå AV Tech Drive driftsassistanse ved å trykke den grå “N”-siden (“nøytral”) på Tech Drive N/D-pedalen ned. (Se side 8 for ytterligere informasjon.) □



HÅNDTAKSLÅSEN

Håndtakslåsen ⑩ vil gjøre det mulig å løfte fronten av *Sentria*-systemet over dørstokker eller løse tepper. For å gjøre dette, trekk håndtakslåsen mot posen. Når låsen er på vil håndtaket bare bevege seg halvveis ned, slik at du kan trykke det låste håndtaket ned og løfte forparten av apparatet. □

LÅSE DET STÅENDE HÅNDTAKET

Dytt håndtakslåsen vekk fra posen. Dette vil låse basen på plass når enheten løftes fra gulvet. □

MERK: Håndtakslåsen må alltid være i midtstilling under støvsuging.

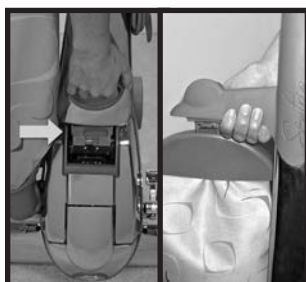

LØFTE SYSTEMET

Bruk enten det nedre løftehåndtaket i midten av håndtaket eller det øvre løftehåndtaket over posten for å løfte og bære systemet. □



FOTKONTROLL

Toe-Touch Control ⑧, ⑨ over forhjulet hever og senker forparten av *Sentria*-systemet.

Trå ned på den nedre fotkontroll-pedalen ⑨ for å heve fronten. □



FORSIKTIG:

Lås aldri opp håndtakslåsen uten å holde i håndtaket. Håndtaket er fjærbelastet og kan raskt svinge oppover når det låses opp.

Slik begynner du



JUSTERE RENGJØRINGSHØYDEN

Slå enheten på og velg den ønskede rengjøringshøyden. Trykk den øvre pedalen på fotkontrollen ⑧ flere ganger inntil enheten når sin laveste stilling.

Trykk den nedre pedalen på fotpedalen ⑨ et hakk om gangen for å heve hovedmunnstykket til den ønskede høyden.

Hør etter et klikk ved hvert hakk. Tell klikkene til den ønskede innstillingen.



Hev enheten

Laveste innstilling

1 klikk opp

2 klikk opp

3 klikk opp

4+ klikk opp

Formål

Anbefalt for: Tepper

Valgfritt: Dype tepper

Valgfritt: Langfibrede tepper

Anbefalt for: Fjerning av dyrehår

Slange og tilkoblinger



SLÅ PÅ TECH DRIVE DRIFTSASSISTANSE (DRIFT)

Ditt Sentria-system er utstyrt med Tech Drive- driftsassistanse. Denne innovative funksjonen eliminerer mesteparten av arbeidet med å bevege Sentria-systemet frem og tilbake. Kople inn Tech Drive driftsassistanse ved å trykke ned den røde "D"-siden ("drift") på Tech Drive N/D-pedalen ⑫ like nedenfor av/på-bryteren ⑬.

Du kan gjerne bruke *Sentria*-systemet uten Tech Drive driftsassistanse. Sett i så fall Tech Drive-pedalen i nøytral.



SLÅ AV TECH DRIVE DRIFTSASSISTANSE (NØYTRAL)

Tech Drive må settes i nøytral før du kan flytte *Sentria*TM-systemet med motoren AV eller støvsuge uten driftsassistanse.

Sett Tech Drive driftsassistanse i nøytral ved å trykke den grå "N"-siden ("nøytral") på Tech Drive N/D-pedalen ned ⑪.



VIKTIG:

Kople ut Tech Drive-pedalen for å unngå skade på myke fliser eller merker på voksede og behandlede gulv uten tepper.

Slik begynner du

TIL SENTRIA® RENGJØRINGSSYSTEM FOR HJEMMEBRUK TRENGER DU KIRBY'S FORBEDREDE «F-FILTERPOSER» TIL ENGANGSBRUK.

Funksjonell tilpasning • Enkel installering



Slik kan du fjerne en brukt filterpose til engangsbruk.

Åpne glidelåsen på den permanente ytterposen, og trekk filterposen til engangsbruk ut sammen med det øverste tilpasningsstykket.

Bøy opp pappflikene som fester filterposen til engangsbruk til det øverste tilpasningsstykket. Hold i pappflikene og trekk pappfronten på engangsposen vekk fra det øverste tilpasningsstykket.

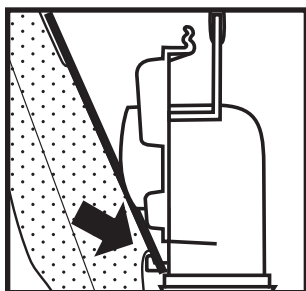

1 Slik kan du installere en ny filterpose til engangsbruk

Påse at glidelåsen på den permanente ytterposen er åpen og det øverste tilpasningsstykket trukket ut. Legg bunnen på pappfronten inn mot den nedre fliken på det øverste tilpasningsstykket.

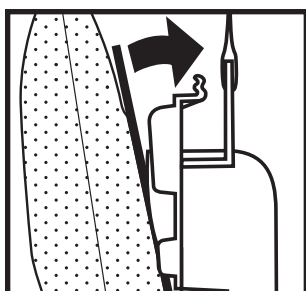

2 Vipp deretter pappfronten opp mot den flate delen på det øverste tilpasningsstykket.

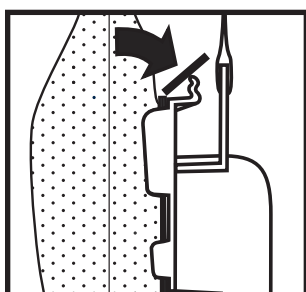

3 Bøy pappflikene øverst på frontplaten inn i holderne oppå det øverste tilpasningsstykket.

Sett til slutt det øverste tilpasningsstykket og den nye filterposen til engangsbruk inn i den permanente ytterposen, og lukk glidelåsen helt.

MERK: Du må sette i en filterpose til engangsbruk før du støvsuger. Skift alltid filterposen til engangsbruk når støvladningen når opp til FULL-streken på filterposen til engangsbruk. Unnlattelse av å følge denne anvisningen vil påvirke yteevnen negativt.

Bruk bare originale Kirby® «F-filterposer» til engangsbruk



FORSIKTIG:

Før du skifter filterposen til engangsbruk, må du trekke strømledningen ut av stikkkontakten på veggen, og påse at motoren og viften har stanset.

Slik begynner du

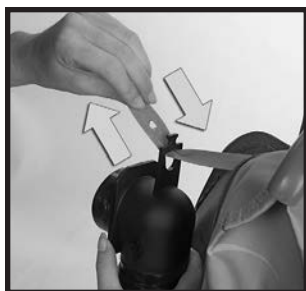

MONTERING/SKIFTING AV FILTERPOSER TIL ENGANGSBRUK

Filterposer til engangsbruk må monteres for du begynner å støvsuge.

- 1 Monter den nye filterposen ved å trekke ned glidelåsen på den ytre varige posen ① og trekke ut filterposen langs den øvre adapteren ⑤. ➤



TØMME MINI EM-TOR-POSEN

Mini Em-Tor-posen ⑥ samler opp store, tunge partikler som tømmes ut ved å ta av Mini Em-Tor-posen.

- 1 Fjern Mini Em-Tor-posen ved å ta tak i håndtaket, vri så langt ut fra apparatet som mulig og løfte posen av.

Toppen av posen frigjøres fra håndtaket når du trykker på poseutløserknappen ⑯. Etter at du har fjernet Mini Em-Tor-posen og hele poseenheten, plasserer du åpningen foran på Mini Em-Tor-posen over en avis og rister godt for å fjerne partiklene. ➤



- 2 Sett på Mini Em-Tor-poseenheten igjen ved å stikke tappen ② øverst på posen inn i hullet under poseutløserknappen ⑯.

Juster den hevede indikatorpilen på Mini Em-Tor-posen slik at den rettes inn mot indikatorpilen på luftuttaket ⑲. Vri Mini Em-Tor-posen mot *Sentria*-systemet og lås den på plass.

MERK: Apparatet fungerer ikke hvis Mini Em-Tor-posen ikke sitter godt på plass. □



REMLØFTEREN

Remløfteren ⑳ på *Sentria*-systemet har to formål:

- 1) Til å frakople og tilkople børsterullen. Når børsterullen er frakoplet, kan *Sentria*-systemet brukes som en vanlig støvsuger (side 15), og
- 2) Å gjøre det mulig å fjerne hovedmunnstykket når *Sentria*-systemet konverteres for bruk med ulikt tilbehør og eventuelt ekstrastyr.

Slå *Sentria*-systemet AV før du bruker remløfteren for å unngå skade på remmen. ➤



FORSIKTIG:

Unngå å støvsuge opp tunge gjenstander som f.eks. mynter, skruer, stener eller lignende. Dette kan skade viften.

Slik begynner du



REMLØFTEREN (forts.)

1 For å bruke remløfteren, må du først heve frontlysdekselet ⑳. ➤



2 Vipp ut håndtaket på remløfteren ⑳. Bruk det til å vri remløfteren helt til venstre (mot klokken) til den stopper og de røde pilene står overens. Dette strekker remmen og trekker den vekk fra motorakselen. Sett håndtaket på remløfteren igjen i lukket stilling.

Senk frontlysdekselet hvis du bruker *Sentria*TM-systemet som en vanlig støvsuger. Børsterullen er nå frakoplet, og vil ikke rotere når strømmen slås PÅ. ➤



3 Beltet blir strukket til toppen av munnstykket som vist. ➤



4 Kople inn remmen igjen slik at børsterullen roterer, ved å løfte opp frontlysdekselet og bruke håndtaket til å vri remløfteren helt til høyre (med uret) til de grønne pilene er rettet inn mot hverandre. Senk så frontlysdekselet.

Børsterullen vil nå rotere når av/på-bryteren slås PÅ.

MERK: Remmen må ikke strekkes under langtidslagring. Pass på at de grønne pilene står overens under lagring. ➤

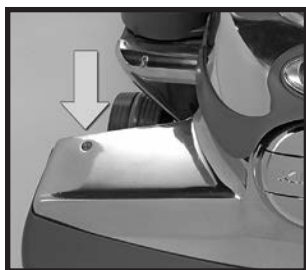

5 *Sentria*-systemet er utstyrt med et indikatorlys ⑦ for børsterullen øverst til høyre på hovedmunnstykket. Hensikten med dette lyset er å vise om børsterullen roterer som den skal.

Hvis ytelsesindikatorlyset for børsterullen står og blinker eller ikke tennes når kraftmunnstykket er i bruk, kan det skyldes at remmen på børsterullen ikke virker som den skal. Enten er ikke beltet ordentlig festet, eller det trenger å skiftes ut.

For utskifting av remmen på børsterullen, se side 46. □

Skiftstøvsuger og bærbar støvsuger

KAPITTEL TO

*Sentria*TM vedlikeholdssystem for hjemmet er svært allsidig. Denne delen omhandler følgende:

Håndtere ledninger ved bruk som skiftstøvsuger

Bruke *Sentria*-systemet som skiftstøvsuger

Bruk av skiftstøvsugeren som en vanlig støvsuger

Rengjøring av gulv med hard overflate

Bruke *Sentria*-systemet som bærbar støvsuger

Rengjøring av madrasser og teppebelagte trapper

Skafthøvsuger og bærbar støvsuger



Skafthøvsuger og bærbar støvsuger

Skafthåndtaket i *Sentria*-systemet inneholder en rekke kroker og festeinnretninger som skal holde ledningen festet til skafthåndtaket, klar av gulvet.

- 1 Når du skal bruke *Sentria*-systemet som skafthøvsuger, fester du strømledningen i de to ledningsholderne på baksiden av håndtaket. ►



- 2 Hold den øverste ledningskroken i opp-stilling, før ledningen mot baksiden av apparatet og skyv ledningen inn i den c-formede holderen på den øverste ledningskroken. Ledningen kan nå vikles rundt den øverste og nederste ledningskroken for oppbevaring. Vri den øverste ledningskroken til ned-stilling for raskt å løse ut ledningen før bruk. Den c-formede holderen skal holde ledningen godt på plass og hindre at den første løkken faller ned på gulvet.

Merk: Ledningen kan bare settes inn eller fjernes fra den c-formede holderen når den øverste ledningskroken står i opp-stilling. □

Skafstøvsuger og bærbar støvsuger



SKAFTSTØVSUGEREN

Før du begynner å støvsuge, er det viktig at hovedmunnstykket ⑮ er stilt inn i riktig høyde. Da blir rengjøringen mest effektiv.

Riktig høyde oppnås ved å foreta følgende: ►



1 Slå på *Sentria™*-systemet på med strømbryteren. ►



2 Trykk den øvre pedalen på fotkontrollen ⑧ flere ganger inntil enheten når sin laveste stilling. ►



3 Trykk den nedre pedalen på fotpedalen ⑨ et hakk om gangen for å heve hovedmunnstykket til den ønskede høyden.

Hør etter et klikk ved hvert hakk. Tell klikkene til den ønskede innstillingen.

Hev enheten

Laveste innstilling

1 klikk opp

2 klikk opp

3 klikk opp

4+ klikk opp

Formål

Anbefalt for: Tepper

Valgfritt: Dype tepper

Valgfritt: Langfibrede tepper

Anbefalt for: Fjerning av dyrehår

Slange og tilkoblinger ►

Skaftstøvsuger og bærbar støvsuger



- 4 Kople eventuelt inn Tech Drive® driftsassistanse ved å trykke ned den røde “D”-siden (“drift”) på Tech Drive N/D-pedalen ⑫ like nedenfor av/på-bryteren ⑬. ►



- 5 Slå *Sentria*™-systemet AV ved å trykke den nederste Toe-Touch Control-pedalen ⑨ helt ned til munnstykket løftes helt opp.

Kople ut Tech Drive driftsassistanse ved å trykke den grå “N”-siden (“nøytral”) på Tech Drive N/D-pedalen ⑪ ned.

Slå *Sentria*-systemet AV ved å trykke på av/på-bryteren ⑬ og trekke støpselet ut av stikkkontakten. ◻



STØVSUGING AV GULV OG KORTFLOSSEDE TEPPER

Skaftstøvsugeren kan nå brukes til å støvsuge harde gulv, ryer og fine tepper uten bruk av børsterullen.

MERK: Hvis du skal bruke apparatet som en vanlig støvsuger på tepper eller glatte gulv uten å bruke puten for harde gulv, skal du senke munnstykket lengst mulig ned mot gulvet uten at gulvet berøres.

- 1 Slå AV *Sentria*-systemet og løft opp frontlysdekselet ⑳. ►



- 2 Vipp ut håndtaket på remløfteren ㉑. Bruk det til å vri remløfteren helt til venstre (mot klokken), til de røde pilene står overens (se side 10). Sett håndtaket på remløfteren igjen i lukket stilling.

Senk så frontlysdekselet.

Børsterullen er nå utkoplet og *Sentria*-systemet fungerer som en vanlig støvsuger. ◻



FORSIKTIG:

Tech Drive-pedalen må stå i nøytral når støvsugeren brukes på harde gulv uten tepper.

Skaftstøvsuger og bærbar støvsuger



PUTE FOR HARDE GULV (ekstrautstyr)

Du kan tørke støv av glatte gulv ved å feste puten for harde gulv (ekstrautstyr) på *Sentria*TM-systemet. Slå AV enheten og løft hovedmunnstykket ⑳ lengst mulig opp ved å trykke på den nederste Toe-Touch Control-pedalen ⑨. Attach the Hard Floor Pad onto the nozzle opening using the spring clips on the plate. Then lower the Power Nozzle by pressing the Toe-Touch Control Upper Pedal ⑧ one notch at a time until the bristles touch the floor.

MERK: Puten for harde gulv skal bare brukes når apparatet brukes som en vanlig støvsuger. □



MONTERING AV DEN BÆRBARE STØVSUGEREN

Sentria-systemet er ikke bare en utmerket skaftstøvsuger – det kan enkelt konverteres til en bærbar støvsuger for madrasser og teppelagte trapper.

1 Før *Sentria*-systemet konverteres til en bærbar støvsuger, må du sørge for at enheten er slått AV, at støpselet er trukket ut av stikkkontakten og at Tech Drive[®]-pedalen står i nøytral.

Frigjør så toppen på den ytre varige posen fra posestøtten ved å trykke på poseutløserknappen ⑩ og skyve av toppen på posen. ►



2 Kople ledningen fra håndtaket. Med skaftet ⑰ stående rett opp, trykker du på håndtaksutløserknappen ⑭ nederst på håndtaket og trekker håndtaket rett opp og ut av sporet. (Posen er utelatt i figuren). ►



3 Stikk bærehåndtaket ⑮ inn i sporet hvor skaftet var tilkople. Skyv bærehåndtaket inn i sporet til det smekker på plass. ►



FORSIKTIG:

Før du monterer puten for harde gulv, slå maskinen AV, trekk den elektriske ledningen ut av stikkkontakten, og forviss deg om at motoren og munnstykkeborsten har stoppet.

Skafstøvsuger og bærbar støvsuger



MONTERING AV DEN BÆRBARE STØVSUGEREN (forts.)

4 Brett filterposen ① i to og stikk posesperretappen ② inn i sporet på bærehåndtaket til den smekker på plass.

Du er nå klar til å bruke støvsugeren som et bærbart apparat. ☐

MERK: Ikke bruk støvsugeren i bærbar stand på polstrete møbler.



TEPPEBELAGTE TRAPPER

Sett *Sentria*TM-systemet på et av de teppebelagte trinnene mens du støtter godt bak. Slå på apparatet når det står godt på plass, og påse at Tech Drive[®]-pedalen står i nøytral.

Trill støvsugeren frem og tilbake, slik at børsterullen rister teppet og løsner skitten. ☐



RENGJØRING AV MADRASSER

Rensing av madrasser foregår på samme måte som med teppebelagte gulv, bortsett fra at du må kople ut børsterullen. (Børsterullen kan løsne eventuelle knapper på overflaten av madrassen.)

MERK: Bær ikke den bærbare enheten mens motoren går. Sett enheten på flaten som skal rengjøres, og slå på enheten. Slå enheten av før den flyttes til et nytt sted.



For støvsuging av gulv og kortflossede tepper, hever du frontlysdekslet ② og vipper ut det L-formede håndtaket på remløfteren ③. Bruk det til å vri remløfteren helt til venstre (mot klokken) til de røde pilene står overens. Slik stopper børsterullen å gå rundt.

Sett håndtaket på remløfteren igjen i lukket stilling, og senk frontlysdekslet. Bruk fotkontrollen til å justere hovedmunnstykket til sin laveste stilling. ☐



FORSIKTIG:

Reduser risikoen for skade i bærbar modus: Hold hår og løstsittende klær unna *Sentria*-systemet under bruk.

Påse dessuten at Tech Drive[®]-pedalen står i nøytral når du støvsuger trapper eller madrasser. I tillegg skal børsterullen være utkopleet under støvsuging av madrasser.

Slangestøvsuger og tilbehør

KAPITTEL TRE

Kirby® *Sentria*TM-systemet leveres med et stort utvalg av tilbehør for å gjøre utstyret mer allsidig. Denne delen omhandler følgende:

Fjerning av hovedmunnstykket slik at du får en slangestøvsuger.

Bruk av tilbehør'

Bruk av sugeregulatorhåndtaket.

Bruke apparatet som en blåser.

Bruk av den bærbare sprayeren og den bærbare sjampomaskinen.

Slangestøvsuger og tilbehør



MONTERING AV TILBEHØRSSLANGEN

Når du bruker forskjellig rengjøringsstilbehør, er tilbehørsslangen tilkople foran på støvsugeren istedenfor hovedmunnstykket ⑫.

MERK: Når du tilkople tilbehørsslangen, kan du velge å bruke skaftet ⑰ eller bærehåndtaket ⑮. Når du skal montere bærehåndtaket, se side 16.

1 For å montere tilbehørsslangen, må du først fjerne hovedmunnstykket. Trykk den nederste Toe-Touch Control-pedalen ⑨ helt ned til munnstykket løftes helt opp. Kople ut Tech Drive® driftsassistanse ved å trykke den grå "N"-siden ("nøytral") på Tech Drive N/D-pedalen ⑩ ned. Slå *Sentria*™-systemet AV ved å trykke på av/på-bryteren ⑬ og trekke støpselet ut av stikkontakten. ➤



2 Hev frontlysdekselet ⑲ og vipp ut det L-formede håndtaket på remløfteren ⑳. Bruk håndtaket til å vri remløfteren helt til venstre (mot klokken) til de røde pilene står overens.

3 Frigjør hovedmunnstykket ved å vri tilbehørslåsen ㉑ helt til venstre (mot klokken). Hovedmunnstykket skal vippe forover når det løses ut. Løft munnstykket vekk fra *Sentria*-systemet. ➤



4 Du finner to kroker i tilkoplingsenden av tilbehørsslangen. Sett krokene over endene på tilbehørstangen ㉒, og skyv slangeåpningen opp mot *Sentria*-systemet. ➤



5 Lås tilbehørsslangeforbindelsen på plass ved å vri tilbehørsfestet ㉓ helt til høyre (med klokken). (Tilbehørsfestet låser tilbehørsslangen til apparatet.)

Når tilbehørsslangen står på plass, blir apparatet automatisk justert til høy hastighet for slangebruk. Senk deretter frontlysdekselet.

MERK: Se side 51 hvis *Sentria*-systemet ikke virker og av/på-bryteren er slått PÅ. □



FORSIKTIG:

Under normalbruk kan friksjon mellom remmen og motorakselen av metall få motor-akselen av metall til å kjennes varm ut hvis man tar på den.



ADVARSEL:

Hold motorakslingen fri for lo, hår og rusk.

Slangestøvsuger og tilbehør



MONTERE TILBEHØR PÅ TILBEHØRSSLANGEN

Monter tilbehør på slangen ved å trykke lett mens du vrir den smale enden av slangen inn på tilbehøret. □



SKJØTERØR

Ett eller to skjøterør kan festes til slangens ende, slik at du når lenger og kan bruke diverse tilbehør på en effektiv måte. □



OVERFLATEMUNNSTYKKET

Overflatemunnstykket kan brukes på bare gulv, eller til å støvsuge overflaten på tepper eller under lave møbler.

Munnstykket er utstyrt med gummihjul, slik at det glir jevnt over gulvet uten å lage riper, og suger med maksimal effekt. □



STØVBØRSTE

Støvbørsten kan koples til tilbehørsslangen eller skjøterørene for å fjerne støv fra alle typer flater, herunder profilerte eller ujevne flater. □

Slangestøvsuger og tilbehør



POLSTERMUNNSTYKKE

Polstermunnstykket kan brukes til å støvsuge polstrede møbler, teppelagte trapper og klær. Det kan også brukes til støvsuging av bil. □



FUGEMUNNSTYKKE MED FJERNBAR BØRSTE

Uten den fjernbare børsten, kan fugemunnstykket brukes til å rengjøre sprekker, fuger, hjørner, fordypninger og smale åpninger.

Monter børsten i enden på fugemunnstykket når du vil fjerne skitt fra hjørner, dusketeknapper, mellom radiatorsprekker og skinner for skyvevinduer. □



VEGG- OG TAKBØRSTE

Når du vil støvsuge vegger, tak, gardiner og andre overflater, fest vegg- og takbørsten på sugeregulorhåndtaket. Fest så sugeregulorhåndtaket til skjøterør(ene) som vist. I tillegg til å gi sugedemping, gir sugeregulorhåndtaket den riktige vinkelen til at du komfortabelt kan støvsuge vegger og tak.

Hint: Når du vil støvsuge toppen av dørrammer eller kanter, eller bøker på en bokhylle, vri vegg- og takbørsten 180°.

MERK: Du vil kanskje også ønske å bruke sugeregulorhåndtaket som vist på side 21. □

Slangestøvsuger og tilbehør



NYTTEVERKTØY

Brukes til å rengjøre tepper og gulv i bil. □



REGULERING AV LUFTSTRØMMEN MED SUGEREGULATORHÅNDTAKET

Enkelte ganger kan det være ønskelig å regulere sugeeffekten når du bruker tilbehøret, som f.eks. når du støvsuger gardiner eller sarte lampeskjermer.

Sugeregulatorhåndtaket har en ventil som regulerer sugeeffekten. Skyv regulatoren frem og tilbake til du oppnår ønsket sugeffekt.

Sugeregulatorhåndtaket kan brukes med eller uten skjøterørene. □



PLASSERINGEN AV SUGEREGULATORHÅNDTAKET

Sugeregulatorhåndtaket kan brukes ved enden av skjøterørene for å rekke høyt opp, eller i begynnelsen av skjøterørene for å rekke ned til lave steder. □

Slangestøvsuger og tilbehør



MONTERE BLÅSER

Sentria-systemet kan også brukes som blåser. Først må du fjerne hovedmunnstykket ②⑤.

MERK: Når du skal bruke *Sentria*-systemet som blåser, kan du velge mellom skafthåndtak ①⑦ og bærehåndtak ①⑤.

1 Slå AV apparatet, sett Tech Drive® driftsassistanse i nøytral (se side 8), trekk støpselet ut av stikkkontakten og trykk den nederste Toe-Touch Control-pedalen ⑨ helt ned til munnstykket løftes helt opp. ►



2 Løft opp frontlysdekselet ②① og vipp ut håndtaket på remløfteren ②⑦. Bruk det til å vri remløfteren helt til venstre (mot klokken) til de røde pilene står overens. ►



3 Frigjør hovedmunnstykket ②⑤ ved å vri tilbehørfestet ②② helt til venstre (mot klokken). Hovedmunnstykket skal vippe forover når det løses ut. Løft munnstykket vekk fra *Sentria*-systemet. ►



4 Luftinntaksbeskytteren må være festet foran på apparatet når du skal bruke blåsertilbehøret.

Sett luftinntaksbeskytteren på koplingsanordningen ②④, på samme måte som for tilbehørsslangen. Fest den så ved å vri tilbehørfestet ②② helt til høyre (med klokken). Senk deretter frontlysdekselet. ►

Slangestøvsuger og tilbehør



MONTERING AV BLÅSEREN (forts.)

5 Fjern hele poseenheten ved å ta tak i håndtaket på Mini Em-Tor -posen ⑥ og vri det utover og lengst mulig vekk fra *Sentria*-systemet. Løft av poseenheten.

Ta av den ytre permanente poseenden fra posestøtten ved å trykke på poseutløserknappen ⑩ og skyve poseenden ned. ➤



6 Plasser den store enden på tilbehørsslangen over luftuttaket ⑲. Sett indikatorpilen på slangens ende overens med indikatorpilen på luftuttaket, og vri slangetilkoplingen mot høyre (med klokken) for å låse den på plass.

Se side 51 hvis *Sentria*-systemet ikke fungerer. ☐



BRUKE APPARATET SOM BLÅSER

Sentria-systemet kan nå brukes som blåser.

Ved å kople luftfylleren/lufttømmeren til slangen, kan du blåse opp leketøy, luftmadrasser og andre oppblåsbare ting som trenger lavt lufttrykk, opp til 1 psi (pund pr. kvadrattomme). ➤



Tøm gjenstander for luft ved å feste tilbehørsslangen foran på apparatet og kople luftfylleren/lufttømmeren til tilbehørsslangen. Posemontasjen koples deretter til luftuttaket.

Du kan nå bruke *Sentria*-systemet til å tømme gjenstander for luft. ☐

Slangestøvsuger og tilbehør



DEN BÆRBARE SPRAYEREN

Den bærbare sprayeren kan kun brukes i blåsemodus. Den egner seg ypperlig til påføring av mange slags **vannbaserte** væsker på enhver type overflate. Sprayen kan justeres fra en meget tynn til en grovere dusj.



MONTERING AV DEN BÆRBARE SPRAYEREN

- 1 Skru beholderen av den bærbare sprøyten, og fyll den 3/4 full med ikke-brennbar væske. Pass på at oppsugingsrøret på den bærbare sprayeren er festet. ►



- 2 Skru beholderen godt på sprøyten, og kople den til enden av tilbehørsslangen i blåsemodus.
Påse at **Sentria™**-systemet er konfigurert som blåser. Slangen skal koples til luftuttaket ⑱. ◻



BRUK AV DEN BÆRBARE SPRAYEREN

- 1 Sikt mot et stykke avispapir mens du holder sprayeren horisontalt. Slå PÅ **Sentria**-systemet og klem på utløseren på den bærbare sprayeren. Spray ikke-antennelig væske på en avis for å kontrollere sprutemønstret.

MERK: Hvis sprayeren må holdes på skrå under bruk, må du fylle mindre væske i beholderen, slik at du unngår dannelse av store dråper i sprayen. . ►



ADVARSEL:

Bruk aldri olje eller løsemiddelbasert maling i den bærbare sprayeren. Motoren er åpen, slik at antennelige og flyktige væsker kan antennes.

Slangestøvsuger og tilbehør



BRUK AV DEN BÆRBARE SPRAYEREN (forts.)

2 Mens munnstykket peker bort fra deg, justerer du sprayeren ved å vri på sprayjusteringsregulatoren på avtrekkeren til den bærbare sprayeren. ➤



3 Bruk langsomme, feiende bevegelser når du sprøyter det ønskede området med oppløsning. Klem alltid avtrekkeren helt inn, slik at du får maksimal flyt. Slik holder du best kontroll under sprayingen. ☐



RENGJØRING AV DEN BÆRBARE SPRAYEREN

1 Umiddelbart etter bruk må du tømme sprøytens beholder og vaske den med varmt såpevann. ➤



2 Dypperøret til den bærbare sprayeren må også fjernes og vaskes. (Husk å montere det tilbake etter vask.) ➤

⚠ ADVARSEL:

Rengjør aldri sprayeren med brennbare rensedmidler. Motoren er åpen og kan antenne væsken.

Slangestøvsuger og tilbehør



RENGJØRING AV DEN BÆRBARE SPRAYEREN (forts.)

3 Sprayåpningen foran på beholderen kan også trekkes ut, slik at innsiden av sprayeren og munnstykkespreaderen kan vaskes.

Munnstykkespreaderen fjernes ved å trykke på de to klemmene foran, og trekke den ut. (Klemmene må stemme overens med hullene foran på sprøyten, når munnstykkespreaderen settes tilbake foran på denne.)

Fyll deretter beholderen med vann. Sprøyt med vann til vannet er helt klart. Tilbakemonter sprayeren etter at den er vasket, slik at ingen deler går tapt. □



PORTABLEMONTERING AV DEN BÆRBARE SJAMPOMASKINEN

Sjampomaskinen kan kun brukes i blåsemodus. Den er konstruert for hurtig og lett vint regjering av teppebelagte trapper, og områder der det er vanskelig å komme til med teppesjamposystemet.

1 Den bærbare sjampomaskinen monteres ved å sette beholderens munning på enden av sprayeren. ►



2 Fjern beholderen fra sprøyten, og fyll den ca. 3/4 full med Kirby® teppesjampoblanding. (Bland den ifølge bruksanvisningen på flasken.) For best resultat, BRUK KUN KIRBY SKUMRENS. ►



3 Skru beholderen godt på den bærbare sprøyten, og kople den så til slangen.

(Påse at *Sentria*TM-systemet er konfigurert som blåser. Tilbehørsslangen skal være kopleet til luftuttaket på siden 19. □

Slangestøvsuger og tilbehør



BRUK AV DEN BÆRBARE SJAMPOMASKINEN

1 Før du begynner skumrensingen, støvsug teppet grundig.

Slå PÅ *Sentria*TM-systemet og klem på utløseren på den bærbare sprayeren for å sprøyte såpeskum. Det strømmer nå såpeskum ut av tuppen.

Skummet kan sprøytes direkte på overflaten som skal rengjøres, eller på en vanlig papirpose eller i en skål, og derettes påføres overflaten som skal rengjøres. ➤



2 Juster sprayeren til du har ønsket mengde skum, ved å vri på sprayjusteringsregulatoren på avtrekkeren. ➤



3 Skummet arbeides inn i overflaten med en myk, ren, hvit børste eller svamp til det forsvinner. La overflaten tørke fullstendig.

Støvsug deretter med et passende tilbehør. Dette vil fjerne de tørre restene, som inneholder smuss og løs skitt. ◻

VIKTIG:

Den bærbare sjampomaskinen anbefales ikke til bruk på møbelstoffer eller tekstiler som f.eks. silke, brokade og fløyel. Hvis du er i tvil, test den på en prøvelapp. La prøvelappen tørke, og kontroller den så før du fortsetter behandlingen.

Ekstraustyr

KAPITTEL FIRE

Ekstraustyr fra Kirby® gjør *Sentria*™-systemet enda nyttigere. I dette kapitlet omtales følgende:

Bruk av teppesjamposystemet

Bruk av gulvbehandlingssystemet

Bruk av Turbo-tilbehøret

Bruk av Zippbrush

Ekstraustyr



MONTERING AV TEPPESJAMPOSYSTEMET

Rengjøringen er mest effektiv hvis du støvsuger grundig før sjampobehandlingen. Deretter fjerner du den varige ytterposen ① og hovedmunnstykket ② for å begynne sjamponeringen.

1 Vri remløfteren på sjampomunnstykket til høyre (med uret) med håndtaket slik at de grønne pilene rettes inn mot hverandre. ➤

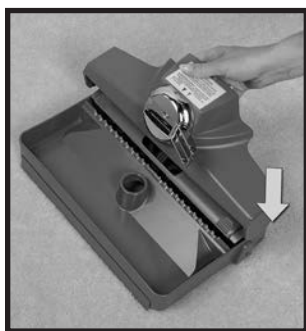

2 Skyv sporene på siden av teppesjamposystemets munnstykke over ytterkantene på teppesjamposystembrettet. ➤

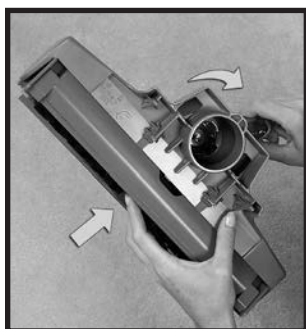

3 Skyv remmen opp med fingeren mens du vrir remløfteren til venstre (mot uret sett forfra) med håndtaket slik at de røde pilene rettes inn mot hverandre. (Remløfterens krok vil fange opp og strekke remmen.). ➤



4 Trykk den nederste Toe-Touch Control-pedalen ⑨ helt ned slik at forparten på *Sentria*TM-systemet løftes opp. ➤

Ekstraustyr



MONTERING AV TEPPESJAMPOSYSTEMET (forts.)

5 Skyv sjampomunnstykket/-brettet mot *Sentria*TM-systemet og over motorakselen ②③, og kople krokene nederst bak på munnstykket til tilbehørsstangen ②④. ➤



6 Skyv munnstykket opp mot apparatet og vri tilbehørsfestet ②② mot høyre for å låse munnstykket. 'Should read' mot høyre (med uret) for å låse munnstykket på plass. Kople inn remmen ved å vri håndtaket på remløfteren helt til høyre (med uret) slik at de grønne pilene rettes inn mot hverandre. Senk så frontlysdekslet ②①. ➤



7 Sjampotanken kan fjernes og bør fylles eller tømmes i vasken din.

MERK: Sjampotanken fjernes og settes på igjen på samme måte som Mini Em-Tor -posen (se side 10).

Skru den store koppen av sjampotanken og vri skumkontrollventilen helt til venstre (mot klokken) til AV-stilling.

Mens du holder sjampotanken rett, fyller du den opp til fullstrekningen med varmt vann (ikke kokende).

Ved hjelp av den store hetten fra toppen av tanken, hell tre hetter med Kirby® teppesjampo på tanken. Ikke bruk mer sjampo, da dette vil utvikle for mye skum.

MERK: Èn tank med oppløsning rengjør et teppe på ca. 3 x 3,5 meter. Større tepper krever at tanken fylles på nytt.

Sett den store koppen tilbake i åpningen øverst på tanken. ➤

Ekstraustyr



MONTERE TEPPE SJAMPOSYSTEMET (forts.)

8 Vær forsiktig så du ikke søler væske på *Sentria*TM-systemet eller gulvet, og plasser åpningen nederst foran på sjampotanken over luftuttaket ⑱ på apparatet. Vri sjampotanken utover og vekk fra apparatet slik at pilene rettes inn mot hverandre. Skyv så sjampotanken ned over låseboltene på luftuttaket.

Vri sjampotanken mot apparatet (med uret) slik at den låses på plass. ➤



9 Skyv det runde vinkelstykket på den lille myke slangen inn i hullet på brettet slik at det knepper på plass. Den andre enden settes fast inn over forbindelsen nederst på forsiden av sjampotanken. □



BRUK AV TEPPE SJAMPOSYSTEMET

1 For å sette munnstykket i riktig høyde, trår du på fotkontrollens øvre pedal ⑧ så mange ganger som det er nødvendig for å senke munnstykket til laveste stilling.

MERK: Hvis børsterullen trykkes hardt ned i teppeoverflaten, minsker rengjøringseffekten og både remmen og børsterullen kan bli skadet. ➤



2 Vri skumkontrollventilen helt til høyre (med klokken) til PÅ. Slå PÅ *Sentria*-systemet og kople inn Tech Drive driftsassistanse (se side 8). Skumstrømmen vil umiddelbart starte.

Når du vrir ventilen helt til venstre (mot klokken) til AV-stilling, opphører strømmen av skum fullstendig.

Ved å stoppe skumstrømmen, kan du børste alt skummet godt inn i teppet før du tilfører mer skum. Slik kan du også gni på flekker eller områder som er meget skitne. ➤

Ekstrauststyr

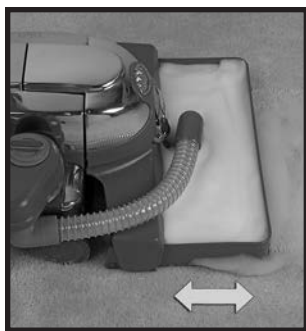

BRUK AV TEPPE SJAMP SYSTEMET (forts.)

Når du beveger *Sentria*TM-systemet frem og tilbake, strømmer det ut såpeskum som børsten arbeider inn i teppet.

MERK: Såpeskummet skal strømme ut av brettets fulle bredde når apparatet trekkes bakover. Hvis ikke, må du trekke den langsommere tilbake eller, om nødvendig, sjekke og rengjøre sjampotankfilteret (se side 35).

Etter at skummet har vært på teppet i minst fem minutter, sug opp skummet ved å skru sjampotanken til AV-stilling. Med enheten i laveste høydestilling, Still sjampoapparatet på laveste høyde, og kjør det over skummet til skummet suges opp. Det vil samle seg noe væske foran brettet. Når teppet er gjennomtørt, støvsug med Kirby[®] skaftstøvsuger. □



RENGJØRING AV TEPPESJAMP SYSTEMET

1 Trykk den nederste Toe-Touch Control-pedalen ⑨ helt ned for å løfte opp munnstykket og brettet. Slå deretter *Sentria*-systemet AV og trekk støpselet ut av stikkontakten. ➤



2 Vri skumkontrollventilen helt til venstre til den står i AV-stilling.
Dra den lille slangen ut av sjampotanken. ➤



3 Hev frontlysdekselet ⑩. Frigjør remmen ved å vri remlofteren til venstre til de røde pilene står overens. ➤

Ekstraustyr



RENGJØRING AV TEPPESJAMPOSYSTEMET (forts.)

- 4** Vri tilbehørsfestet ② til venstre (mot klokken). Teppesjamposystemets munnstykke/brettmontasjen vipres da fremover.

Løft munnstykket/brettet vekk fra *Sentria™*-systemet og bær det bort til vasken. ➤



- 5** Trekk slangen av brettet og skyll begge deler. ➤

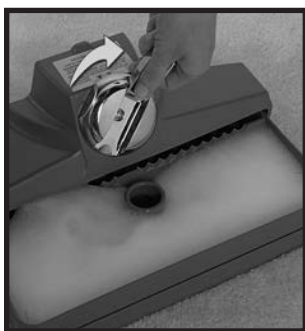

- 6** Vri remløfteren mot høyre (med uret) med håndtaket slik at de grønne pilene rettes inn mot hverandre. Trekk brettet og munnstykket fra hverandre. Skyll brettet. ➤

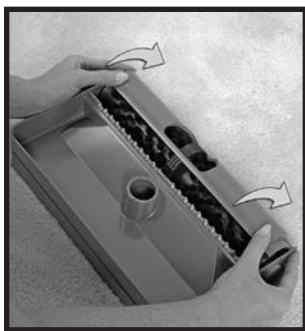

- 7** For å vaske børsten trykker du på tommelputene i hver ende av plastikkdekslet og vrir dekslet opp og vekk fra børsten.

Ta brettet av ved forsiktig å trekke ut endene av brettet like bak børsterullen.

Trykk børsterullen ned og ut av brettet ved å samtidig trykke på begge endene av børsten med begge tomlene.

Skyll hele dekselbrettet og børsten, og fjern eventuell lo fra børstebusten.

Rist vannet av børsterullen ved å la hånden gli over busten og så tørke med håndkle. ➤

Ekstraustyr



RENGJØRING AV TEPPESJAMPOSYSTEMET (forts.)

8 Ta av sjampotanken fra luftuttaket ⑱ ved å vri den lengst mulig vekk fra *Sentria™*-systemet og løfte den opp. ➤



9 Fjern og vask skumskjermhetten, koppen og svampfilteret.

Skyll sjampotanken med kaldt vann og sett så skjermhetten, koppen og svampfilteret tilbake på plass.

MERK: Remmen må ikke stå i spenn når maskinen settes vekk i lengre perioder. Pass på at de grønne pilene på munnstykket står overens under oppbevaring. (Husk at de røde pilene skal rettes inn mot hverandre før du setter på munnstykket – se remløfterdelen på side 10.) □

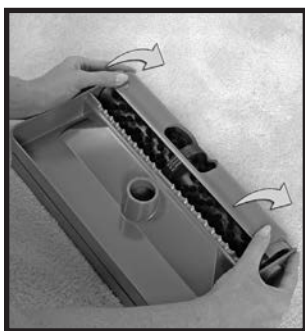

SKIFTING AV REMMEN TIL TEPPE- SJAMPOSYSTEMETS MUNNSTYKKE, NÅR REMMEN ER UTSLITT

1 For å skifte ut remmen til teppesjamposystemets munnstykke, trykker du ned på tommelputene i hver ende av plastikkdekselet og vrir dekselet opp og vekk fra børsten. ➤

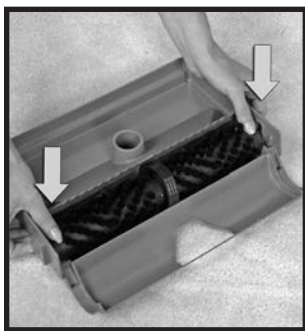

2 Trykk forsiktig ned med tomlene på hver side av børsten. Børsten spretter da ut, og remmen kan skiftes.

Pass på at remmen er plassert midt på børsten.
MERK: Bruk kun remmer som er godkjent av Kirby®. ➤

Ekstraustyr



RENGJØRING AV TEPPESJAMPOSYSTEMET (forts.)

3 Sett børstens metallender overens med sporene i brettet, og trykk børsten inn til den smekker på plass. Børsten kan bare festes til brettet når den er riktig plassert.

Merk: Remmen må ikke stå i spenn når maskinen settes vekk i lengre perioder. Pass på at de grønne pilene står overens under oppbevaring. □

Ekstraustyr



BRUKE KIRBY MIRACLE WAXER GULVPOLERINGSMASKIN

1 Monter bonerullapplikatoren ved å kople den øverste halvdel av bonerullhåndtaket til den nederste halvdel (hvis det ikke er gjort allerede). Juster den øverste halvdel slik at den fjærbelastede bolten i den nederste halvdel sitter i hullet nesten nederst på den øverste halvdel. ►



2 Hold bonerullposen mot den krokete enden av det lange rullhåndtaket, og skyv bonerullen over festet nederst på håndtaket slik at den sitter godt på plass. ►

BRUKSANVISNING FOR KIRBY MIRACLE WAX

Parkett, vinyl, kork og gulvbelegg:

1. Rengjør overflaten grundig.
2. Monter bonemunnstykket og børsten til Kirby gulvbehandlingssystem i samsvar med anvisningene under "Montering av poleringsmaskinen" på side 39.
3. Du oppnår best resultat ved å påføre et svært tynt lag med Kirby Miracle Wax med rullapplikatoren. Det er ikke nødvendig å dekke hele gulvet med voks nå, ettersom voksen skal spres utover i neste trinn.
4. Senk munnstykket helt ned med den øverste Toe-Touch Control-pedalen, og spres voksen jevnt utover hele gulvet med Kirby gulvpoleringsbørste.
5. La voksen tørke i fem minutter.
6. Poler gulvet med Kirby gulvpoleringsbørste når det

har tørket.

MERK: Det kan være nødvendig å bruke to lag voks på svært slitte områder. I så fall er det bedre å bruke flere tynne lag enn ett tykt.

Marmorgulv:

Påfør et tynt lag og spres det utover i samsvar med anvisningene i punkt fire. Poler gulvet umiddelbart i stedet for å la det tørke.

Når du har gjennomført trinnene ovenfor, kan du polere gulvet på nytt når som helst med gulvpoleringsbørsten. Bruk BARE mer voks hvis resultatet ikke blir tilfredsstillende ved bare å bruke poleringsbørsten.

VIKTIG:

Bruk ikke Kirby mirakelvoks på gummi- eller asfaltfliser. ☐

Ekstraustyr



BRUKE KIRBY MIRACLE WAXER GULVPOLERINGSMASKIN (forts.)

3 Dra rulleposen ut av bonerullen og gjem på innpakningsposen. Begynn å bone etter instruksjonene i rammen under se ramme nederst på forrige side ►



4 Når du vil fjerne bonevoksrollen fra det lange håndtaket, hold den opprinnelige innpakningsposen til bonevoksrollen med den åpne enden mot rullen. Skyv bonevoksrollen inn i innpakningsposen så langt den går. Unngå å berøre bonevoksen med hånden. ►



5 Grip godt fast i både innpakningsposen og rullen og dra dem av det lange håndtaket til bonevoksrollen. Dette gjøres ved å skyve rullen bort fra håndtaksgrepet mot stangen for å klemme sammen holde fjæren. På denne måten kan du kan skyve rullen over stanglokket. Lukk posen godt for å hindre at rullen tørker ut før tiden. Oppbevar rullen i det medfølgende pakkerøret og sett det på et trygt sted til neste gangs bruk, borte fra barn og dyr. ►



6 En annen mulighet er å gjøre det lange håndtaket til bonevoksrollen klart til oppbevaring ved å trykke på den fjærbelastede pinnen på den nederste delen av håndtaket mens du skyver den øvre delen mot den krokete enden.

VIKTIG: Forsegle den brukte rullen i den opprinnelige innpakningsposen og røret etter hver gangs bruk for å hindre bonevoksen i å tørke ut. ◻

Ekstrauststyr



MONTERING AV POLERINGSMASKINEN

*Sentria*TM-systemet kan brukes til effektiv polering av tre- og flisegulv.

Når du vil bruke gulvpoleringsmaskinen, må du først sette poleringsbørsten inn i munnstykket på gulvpoleringsmaskinen.

1 Plasser poleringsbørstens rem midt mellom bustene på børsten. ➤



2 Snu poleringsbørstens munnstykke rundt, og skyv børsteendene inn i sporene på hver side av munnstykket. Poleringsbørsten passer kun når den er riktig plassert. ➤



3 Skyv remmen opp mot børsterullen med fingeren. ➤



4 Hold remmen på plass og vri håndtaket på remløfteren mot venstre (med uret) slik at de røde pilene rettes inn mot hverandre. Remløfterkroken griper tak i remmen og trekker den oppover og inn i munnstykket. ➤

 **FORSIKTIG:**

For å unngå å miste kontrollen, må utstyret ikke settes på ende under polering. Hvis utstyret har TechDrive[®], må denne være i nøytral stilling under polering.

Ekstraustyr



MONTERING AV POLERINGSMASKINEN (forts.)

- 5** Sett krokene bak på munnstykket over tilbehørsstangen ⑭ og skyv munnstykket opp mot *Sentria*TM-systemet. Vri tilbehørsfestet ⑳ mot høyre (med klokken), slik at munnstykket låses på plass. ➤



- 6** Kople inn drivremmen og poleringsbørsten ved å vri håndtaket på remløfteren helt til høyre (med uret) slik at de grønne pilene rettes inn mot hverandre. Senk frontlysdekslet ㉑. ➤



- 7** BRUK IKKE Tech Drive[®] driftsassistanse sammen med gulvpoleringsmaskinen. Sett Tech Drive[®] driftsassistanse i nøytral ved å trykke den grå "N"-siden ("nøytral") på Tech Drive N/D-pedalen ① ned. ➤



BRUK AV GULVPOLERINGSMASKINEN

- 8** Siden maskinen beveger seg fremover når gulvpoleringsmaskinens børste berører gulvet, må du passe på at gulvpoleringsmaskinens munnstykke står i høyeste stilling. Trykk fotkontrollens laveste pedal ⑨ helt ned for å heve gulvpoleringsmaskinens munnstykke helt opp. Hold i håndtaket på apparatet og slå PÅ *Sentria*-systemet. ➤

⚠ FORSIKTIG:

For å unngå å miste kontrollen over poleringsmaskinen når børsten berører gulvflaten, må du holde i håndtaket før du setter ledningen inn i stikkkontakten og før du slår av/på-bryteren PÅ. Kople ut Tech Drive-pedalen for å unngå skade på myke fliser eller merker på voksede og behandlede gulv uten tepper.

Ekstraustyr



BRUK AV GULVPOLERINGSMASKINEN (forts.)

9 Trykk på fotkontrollens™ øvre pedal ⑧ for å senke børsten ett hakk om gangen. Senk børsten så langt ned som fotkontrollen tillater det.

Mens poleringsmaskinen går, beveger du *Sentria™*-systemet over gulvet på samme måte som når du rengjør teppet, med sakte og jevne bevegelser.

MERK: Remmen må ikke stå i spenn når maskinen settes vekk i lengre perioder. Pass på at de grønne pilene står overens under oppbevaring. □



PUTE FOR HARDE GULV

Se side 16 for montering og bruk av puten for harde gulv. □



BRUK AV TEPPEBANKEREN

Kirby® gulvpoleringsmaskinen kan også brukes som en teppebanker til å rette opp flossen i nedtråkkede tepper.

1 Før du begynner å banke teppene, hever du munnstykket helt opp ved å trykke fotkontrollens nedre pedal ⑨ helt ned.

Plasser maskinen på teppet som skal behandles. ►



2 Sett støpselet i stikkontakten. Kople ut Tech Drive® driftsassistanse ved å trykke den grå “N”-siden (“nøytral”) på Tech Drive N/D-pedalen ⑩ ned.

Mens du holder godt fast i håndtaket, starter du maskinen ved å trykke på PÅ-knappen. ►

Ekstraustyr



BRUK AV TEPPEBANKEREN (forts.)

3 Senk munnstykket på teppebankeren ett hakk om gangen ved å trykke på fotkontrollens øvre pedal ⑧. Når du merker at busten kommer i kontakt med teppet, stopper du øyeblikkelig å senke børsten. ➤



4 Slå deretter på Tech Drive® driftsassistanse ved å trykke ned den røde "D"-siden på "N/D"-pedalen. Du er nå klar til å banke teppet ved å skyve maskinen frem og tilbake over teppet.

- MERK:**
- Hvis børsten senkes for langt ned på tepper av dobbelttvunnet garn, kan teppet bli loet. Bank ikke fine, utsøkte tepper.
 - Remmen må ikke stå i spenn når maskinen settes vekk i lengre perioder. Pass på at de grønne pilene står over-ens under oppbevaring. ☐

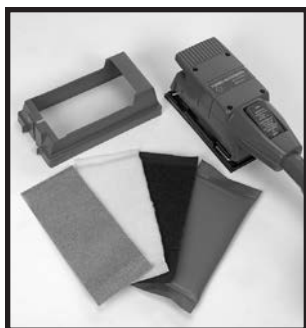

MONTERING AV TURBOTILBEHØRET

Turbo-tilbehøret kan brukes til en rekke forskjellige husholdningsformål. Det fungerer som en slipemaskin, en poleringsmaskin og en skrubbemaskin.

TURBOSLIPING

1 For å montere Turbo-tilbehøret slik at det fungerer som en slipemaskin, løsner du på støvskjermen bak på apparatet, og løfter den av. ➤

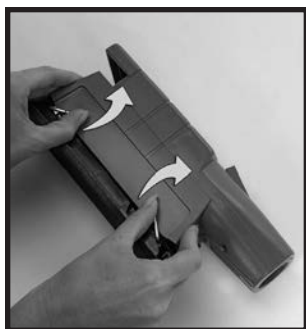

2 Vri klemmespennene på siden av Turbo-tilbehøret oppover, slik at de åpnes. ➤

⚠ FORSIKTIG:

Pass på at ingen metallgjenstander som f.eks. stifter, spiker osv. stikker opp av overflaten. De kan skade sandpapiret og Turbo-tilbehøret. De kan også forårsake gnister, som kan antenne støvet. Skift posen til engangsbruk etter langvarig sliping, siden støvet er finkornet og kommer til å tette igjen porene i posen.

Ekstrauststyr



MONTERING AV TURBOTILBEHØRET (forts.)

3 Velg sandpapir med en finhetsgrad som passer til formålet. Bruk fint sandpapir hvis du ønsker en glatt overflate, og grovt sandpapir til grove overflater eller fjerning av maling.

Skyv papiret inn i klemmen foran, og lås klemmesperren.

MERK: Tre stykker sandpapir av forskjellige finhetsgrader leveres med slipemaskinen. Hvert stykke er 1/3 av et standardark. ➤



4 Legg papiret stramt rundt bunnen på Turbo-tilbehøret, og stikk enden inn i klemmen bak. Lås den bakre klemmen. ➤



5 Mens Turbo-tilbehøret står på en plan overflate, legger du støvskjermen rundt slipemaskinen, med åpningen bakover. Smekk igjen. ➤



6 Stikk tilbehørsslangen inn i enden på Turbo-tilbehøret. Ta tak i slipemaskinen foran og bak, og slå PÅ *Sentria*TM-systemet. Trykk så på PÅ-knappen øverst på slipemaskinen.

Trykk lett på slipemaskinen, mens du beveger den langsomt over overflaten. La slipemaskinen gjøre arbeidet. Ikke tving den fremover eller len deg på den. Redskapet virker best ved full hastighet. □



FORSIKTIG:

Bruk alltid ansiktsmaske under turbosliping.

Ekstraustyr



TURBOPUSSING

Fest puten av syntetisk lammeull på samme måten som sandpapiret (se side 42). Turbo-tilbehøret blir nå en pussemaskin. Bruk den til å polere hardvoksede flater, som bordflater, paneler og store flate overflater. Den kan også brukes til polering av bil.

Støvsjermen brukes ikke under pussing. □



TURBOSKRUBBING

Fest skrubbeputen av nylon på samme måte som sandpapiret (se side 42). Turbo-tilbehøret blir nå en skrubbemaskin. Bruk den til å skrubbe harde overflater, som f.eks. keramiske fliser o.l. (Benytt den ikke på malte overflater.)

Støvsjermen brukes ikke sammen med skrubbeputen. □

Ekstraustyr



BRUKE ZIPPBRUSH

Zippbrush kan koples til tilbehørslangen og brukes på mange forskjellige typer flater, for eksempel møbler og teppelagte trapper. Den kan også brukes til rengjøring av bilinteriør.

Du oppnår best resultat hvis du unngår å trykke for hardt på Zippbrush. La børsten rotere med maksimal hastighet ved å bevege den forsiktig fra side til side på flaten som skal rengjøres.



RENGJØRING AV ZIPPBRUSH

1 Når Zippbrush skal rengjøres, trykker du på knappen foran på børsten, slik at den ytre børsteringen frigjøres.

Når du trykker på frigjøringsknappen, unngå å legge press på den ytre ringbørsten. ►



2 Løft den midtre børsten/luftturbinen ut av apparatet, og fjern eventuelt rusk eller lo fra børsten og turbinen. Fjern også eventuelt rusk som ligger igjen i hulrommet. ►



3 Sett børsten/luftturbinen tilbake på apparatet, og vri den rundt til tappene faller inn i sporene. Fest tappene bak på børsteringen i den smale åpningen på tilbehøret og knepp den på plass. ◻



FORSIKTIG:

Når du bruker Zippbrush, ikke stikk fingre inn i børsterommet mens det roterer. Trykk heller ikke på utløserknappen mens børsten beveger seg. Hold børsten plant med overflaten som skal rengjøres, da børsten kan kaste partikler utover. Brukes ikke på fine tekstiler.

Tips for drift og vedlikehold

KAPITTEL FEM

*Sentria*TM-systemet fra Kirby[®] er et sofistikert vedlikeholdssystem for hjemmet. I likhet med andre moderne maskiner, trenger den lite, men rutinemssig vedlikehold for å holde seg effektiv i drift. I denne delen av brukerhåndboken finner du tips om bruk og vedlikehold av *Sentria*-systemet. I dette kapitlet omtales følgende:

Skifting av hovedmunnstykkets rem

Justering av børsterullen for optimal ytelse

Skifting av forskjellige deler

Brukertips

Nyttige svar til spørsmål/Feilsøking

Tips for drift og vedlikehold

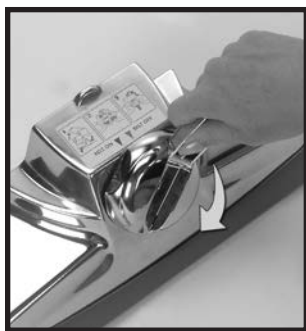

SKIFTING AV HOVEDMUNNSTYKKETS REM

Etter langvarig bruk kan remmen på hovedmunnstykket til *Sentria*TM-systemet bli slakk og utslitt, slik at remmen glipper. Se side 11 Børsterullens Ytelsesindikatorlys. Hvis dette skjer, kan remmen ganske enkelt skiftes ut med en ny.

MERK: Bruk kun remmer som er anbefalt av Kirby[®].

1 Når remmen skal skiftes, fjerner du munnstykket fra *Sentria*-systemet. Deretter løsnes remmens stramning ved å vri remløfteren ⑳ helt til høyre (med uret) inntil de grønne pilene står ut for hverandre. ►



2 Frigjør teppeplaten ㉔ ved å hekte av de to sperrene på munnstykkets bakside. ►



3 Dra i den bakre kanten på teppeplaten til den fjernes fra munnstykket.
Merk justeringen på lengden av børstebusten (1, 2 eller 3).
Løft ut remmen og børsterullen. ►



4 Skyv den gamle remmen av og skift den ut med en ny. ►

Tips for drift og vedlikehold



SKIFTING AV HOVEDMUNNSTYKKETS REM (forts.)

5 Påse at høydejusteringen (1, 2 eller 3) for børsteruller er lik i begge ender som da børsten ble fjernet. Se nedenfor for omtale av høydejustering av børsterullbusten (1, 2 eller 3). Sett remmen og børsterullen tilbake i munnstykket. En av plastikkendene på børsterullen er større enn den andre, og derfor passer børsterullen inn i munnstykket kun på én måte.

Plasser remmen midt på børsten. ►

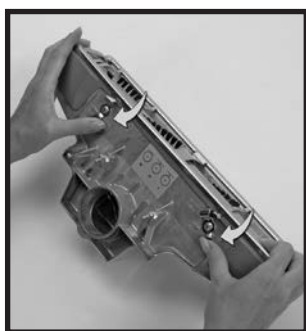

6 Sett teppeplaten på igjen ved å plassere den foran på støtfangeren først, og så dra den over støtfangeren bak på hovedmunnstykket ⑫. Sett teppeplaten fast ved å låse de to sperrene som holder den på plass. ►



7 Ved hjelp av det L-formede håndtaket på remløfteren ⑩, vri den mot venstre (mot klokken) til de røde pilene står overens. Dermed strekkes remmen slik at munnstykket kan settes på *Sentria*TM-systemet igjen..

Nå er du klar til å tilbakemontere hovedmunnstykket og feste remmen. ◻



JUSTERE HØYDEN PÅ BØRSTERULLEN

Busten på børsterullen blir slitt etter lang tids bruk. Dette reduserer rengjøringseffekten.

Endene på børsterullen kan imidlertid justeres. Dermed kan du forlenge busten slik at børsten fungerer som ny igjen.

Det er tre innstillinger for børsterullen på *Sentria*TM-system: ett, to eller tre hakk. Jo høyere antall hakk, jo lengre ut stikker busten. Bruk ett hakk (1) for tepper som skal behandles skånsomt, for eksempel berber. Bruk to hakk (2) og tre hakk (3) for å forlenge busten når den er blitt slitt. ►

Tips for drift og vedlikehold



JUSTERE HØYDEN PÅ BØRSTERULLEN (forts.)

1 Fjern hovedmunnstykket (25) fra *Sentria*-systemet. ►



2 Løsne remmen ved å vri håndtaket på remløfteren (20) helt til høyre (med uret) slik at de grønne pilene rettes inn mot hverandre.

Åpne de to sperrene på baksiden av hovedmunnstykket, slik at teppeplaten (26) kan fjernes.

Løft så børsten ut av munnstykket. ►

3 Still inn børsterullens plastikkender på 1, 2 eller 3 etter ønske. Jo større antall hakk, desto lenger ut står busten.

Sett ovenfra, vri børsterullens plastikkender sidelengs så det rette antall hakk kommer til syne. Pass på at begge plastikkendene på børsterullen er innstilt på samme antall hakk. ►



4 Sett børsterullen i munnstykket igjen, og påse at begge ender av børsterullen er innstilt på samme antall hakk (1, 2 eller 3).

Sett på teppeplaten igjen ved først å sette den foran støtfangeren og deretter dra den over støtfangeren bak på hovedmunnstykket (25). Fest teppeplaten med de to låsene som holder den på plass.

Bruk håndtaket, sett beltet på remløfteren (20) og vri remløfteren til venstre (mot uret) slik at de røde pilene rettes inn mot hverandre. Dermed strekkes remmen slik at munnstykket kan settes på *Sentria*TM-systemet igjen. ◻

Tips for drift og vedlikehold

Skifting av forskjellige deler

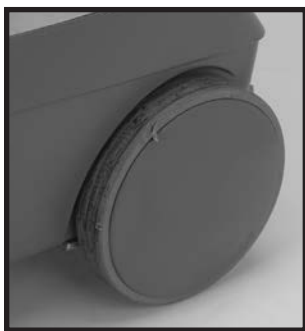

HJULSLITASJE/SKIFTING

Hjulene på Kirby® er laget med en elastisk dekkbane som er utformet til å forhindre teppestlitasje og skade på bare gulv. Etter lengre tids bruk blir dekkbanen utslitt og hjulene trenger å skiftes.

Kontroller dekkbanen av og til for å finne ut om hjulene trenger å skiftes ut. Selve dekkbanen er lysere enn plasthjulet. Hvis det mørkere plasthjulet vises gjennom dekkbanen, skal hjulene skiftes. Hjulene kan ikke skiftes av brukeren. Kontakt ditt nærmeste Kirby-servicesenter for hurtig, høflig hjulutskifting. □

SKIFTING AV LEDNING

APPARATET SKAL IKKE BRUKES hvis strømledningen fra *Sentria*-systemet til stikkkontakten blir skadet eller frynset. Ta kontakt med et autorisert Kirby servicesenter umiddelbart for å få skiftet delen.

Unngå skade på strømledningen ved å ikke kjøre over den med *Sentria*TM-systemet. Trekk også ut støpselet ved å gripe tak i støpselet ved enden av ledningen, ikke i selve ledningen. □

SKIFTE UT FRONTLYKTEN

Ta kontakt med en autorisert Kirby®-forhandler hvis én eller flere LED-lamper i frontlykten slutter å lyse. □



BRUKERTIPS

Hold hele børsterullen og remsporet fritt for lo, tråder og andre fibre. På denne måten fungerer børsterullen mest effektivt.



Hold motorakslingen fri for lo, hår og rusk.

Tips for drift og vedlikehold

Spørsmål og svar/Feilsøking

SP *WHVA ER EN DOBBELT-ISOLERT MASKIN? (Service av dobbelt-isolerte maskiner)*

SV I en dobbelt-isolert maskin er det to isoleringssystemer istedenfor jording. Det er ikke nødvendig å jorde en dobbelt-isolert maskin, og ingen jordingsmekanisme må koples til maskinen. En dobbelt-isolert maskin er merket med ordene "DOBBELT-ISOLERT". Symbolet  (firkant inne i en firkant) kan også finnes på slike maskiner.



Service av dobbelt-isolerte maskiner forutsetter at man er meget forsiktig og har god kjennskap til systemet, og må kun foretas av kvalifisert service-personell.

Reservedeler til denne dobbeltisolerte *Sentria*TM-modellen skal være originale Kirby[®]-deler for at utstyret skal fungere på en trygg måte og for å opprettholde garantien.



SP *HVA SKAL JEG GJØRE HVIS MOTOREN IKKE GÅR NÅR JEG SLÅR PÅ Sentria-SYSTEMET?*

SV Mange henvendelser til serviceforhandlere er unødvendige. Du kan spare mye tid, penger og trøbbel på å kontrollere noen få enkle ting selv. Hvis *Sentria*-systemet ikke fungerer som det skal, skal du kontrollere følgende før du ringer til en autorisert serviceforhandler.

DERSOM MOTOREN IKKE STARTER NÅR AV/PÅ-BRYTEREN SLÅS PÅ:

1. Kontroller at den elektriske ledningen står i stikkkontakten, og at den har strømtilførsel. (Kontroller at ingen sikringer er gått, at ingen belastningsbrytere er utløst og at E-verket ikke har problemer med strømbrudd.)
2. Påse at strømledningen er satt helt inn i apparatet.
3. Kontroller for eventuelle skader på ledningens isolasjonsmateriale. Dersom ledningen er skadet, må den skiftes ut. **GJØR IKKE FORSØK PÅ Å REPARERE DEN SELV.** Bruk kun en original Kirby-ledning. Du må ikke bruke en vanlig skjoteledning.
4. Pass på at deler eller tilbehør er skikkelig tilkoplede foran på motorenheten. Apparatet fungerer ikke uten at hovedmunnstykket , slangekoplingen, luftinntaksbeskytteren eller tilbehørmunnstykket står på plass.
5. Apparatet fungerer ikke hvis filtereringsposen/Min Em-Tor -posen , tilbehørsslangen eller teppesjampotanken ikke er riktig montert på luftuttaket .
6. Filtereringsposen/Mini Em-Tor-posen, tilbehørsslangen eller teppesjampotanken skal kneppe på plass for at apparatet skal fungere. Hvis koplingen er for stram og du har problemer med å installere det ovenstående, drypp en liten dråpe vann på tetningsringen for å redusere friksjonen og lettgjøre installasjonen.

SP *HVA SKAL JEG GJØRE HVIS Sentria-SYSTEMET IKKE SUGER OPP LO ELLER SMUSS PÅ TEPPE?*

- SV**
1. Kontroller at børsterullen roterer når *Sentria*-systemet går.
 2. Hvis børsterullen ikke roterer fritt, glipper remmen eller remmen har røket eller står ikke på motorakselen .
 3. Hvis remmen ikke står på motorakselen , fjerner du munnstykket og følger anvisningene på side 11. Se side 48 om bustforlengelse.
 4. Hvis remmen er i god stand og børsten virker, sjekk for slitasje av busten og skift ut børsterullen, om nødvendig.

For å sjekke for slitasje, snu hovedmunnstykket  rundt og legg en linjal mot teppeplaten av metall. Hvis busten er under eller bare så vidt berører linjalen, bør børsterullen justeres. Se side 48 for detaljer.

5. Pass på at munnstykkets høyde er justert slik at børsten kommer i kontakt med teppe. Bruk fotkontrollen til å justere etter behov. Se side 8.
6. Sjekk om posen er full.
7. Sjekk om fyllingsrøret er tilstoppet.

Tips for drift og vedlikehold

Spørsmål og svar/Feilsøking

SP *DET LUKTER SVIDD GUMMI NÅR JEG BRUKER Sentries™-SYSTEMET. HVA SKAL JEG GJØRE?*

- SV** 1. Kontroller at børsterullen roterer når *Sentries*-systemet går. Hvis ikke, kan det hende at børsterullen har stoppet fordi tråder er viklet rundt endene. Fjern børsterullen og kontroller at den roterer fritt i begge ender. Se side 54.
2. Remmen er kanskje ikke helt festet (eller har løsnet). Pass på at de grønne eller røde pilene på remløfteren ⑳ er helt likestilte.
3. Hvis remmen har løsnet og har satt et svart belegg på motorstangen ㉓, fjern det

SP *HVORDAN SKAL JEG STØVSUGE MADRASSEN MIN?*

- SV** 1. Konverter skaftsystemet til en bærbar støvsuger. Se “Bærbar støvsuger” på side 16.
2. Kople ut Tech Drive® driftsassistanse ved å trykke den grå “N”-siden (“nøytral”) på N/D-pedalen ㉑ ned.
3. Kople ut børsterullen.
4. Sett støpselet på *Sentries*-systemet i stikkontakten og slå PÅ apparatet.
5. Senk hovedmunnstykket ved å trykke den øverste Toe-Touch Control-pedalen ⑧ helt ned.
6. Begynn å støvsuge.

SP *HVORDAN STØVSUGER JEG MINE TEPPEBELAGTE TRAPPER?*

SV Det finnes flere måter å gjøre dette på. Du kan bruke:

- bærbar støvsuger (se side 16)
- Zippbrush (se side 45)
- eller polstermunnstykket (se side 21)

SP *HVORDAN KAN JEG STØVSUGE UNDER SENGER?*

SV Du kan bruke *Sentries*-systemet som slangestøvsuger (se side 19) med overflatemunnstykket og støvsuge under senger og andre lave møbler.

VIKTIG: Vær alltid forsiktig under støvsuging av trapper.

Tips for drift og vedlikehold

Spørsmål og svar/Feilsøking

SP HVORDAN STØVSUGER JEG DE POLSTREDE MØBLENE MINE?

SV 1. Omkople til slangestøvsuger. (Se side 19.) (Ikke bruk hovedmunn-stykket 25 på møbler.)

2. Bruk tilbehørsslangen med eller uten følgende tilbehør:

- polstermunnstykket
- fugemunnstykket uten børsten. (Brukes mellom seteputene og i sprekker.)
- Zippbrush (ekstraustyr)

Zippbrush (tilleggsutstyr) bruker roterende børster til å riste fibre og fjerne dyptsittende skitt og dyrehår fra stoffet. Når du bruker Zippbrush, beveg den langsomt fra side til side over overflaten. Ikke legg for mye vekt på den, for da går børstingen langsommere. (Hvis børsten korker seg til og stopper å bevege seg, kan du ganske enkelt vri den indre roterende børsten med klokken for å løsne den, og så slippe. Børsten begynner da å rotere igjen.)

For å rengjøre polstringsknapper som er vanskelige å nå, bruk den smale enden av Zippbrush - rett ovenfor slangen - til å løsne skitten. (For flere opplysninger om bruk og vedlikehold av Zippbrush [tilleggsutstyr], se kapitlet om Zippbrush på side 45.)

SP HVORDAN RENGJØR JEG VEGGER OG TAK?

SV 1. Omkople til slangestøvsuger. Se side 19.

2. Fest ett eller to skjøterør til tilbehørsslangen ved å stikke slangen inn i skjøterørsåpningen og vri for å låse den på plass.
3. Fest sugeregulatorhåndtaket til enden av skjøterøret.
4. Fest vegg- og takbørsten til enden av sugeregulatorhåndtaket. Sugeregulatorhåndtaket lar deg ikke bare regulere luftstrømmen, men lar deg også justere vegg- og takbørsten i riktig vinkel til bruk på peishyller, vinduslister, vegger og tak.

SP HVORDAN RENGJØR JEG BILEN MIN?

SV *Sentria*TM-systemet leveres med mange forskjellige redskaper som kan brukes til rengjøring av biler. I tillegg kan du også bruke Zippbrush (tilleggsutstyr) til å støvsuge bilseter, tepper, gulvmatter og bagasjerom. (Se Zipp brush-kapitlet på side 45 for bruk og vedlikeholdsinformasjon om Zippbrush.)

1. Omkople til slangestøvsuger. Se side 19.
2. Du kan bruke enden av tilbehørsslangen for vanlig støvsuging eller sette på hvilken som helst av mange tilleggsdeler.
3. Vi foreslår at du bruker polstermunnstykket (eller Zippbrush, som er tilleggsutstyr) til å rengjøre setene, hulrommene under setene og bagasjerommet.
4. Bruk fugemunnstykket (med eller uten børstedelen) til små områder som er vanskelige å komme til, som f.eks. sprekken mellom frontruten og dashbordet og åpningen mellom setene.
5. Bruk støvkosten til å rengjøre instrumentpanelet.
6. Bruk nytteverktøyet til å plukke opp rusk på gulvmattene og teppet.

Tips for drift og vedlikehold

Spørsmål og svar/Feilsøking

SP HVORDAN RENGJØR JEG ANDRE MØBELOVERFLATER?

SV Bøker og bokhyller:

1. Omkople til slangestøvsuger. Se side 19.
2. Fest støvkosten til enden av tilbehørsslangen og "tørk støv" av bøkene og bokhyllene.
3. Andre muligheter er å bruke et skjøterør med støvkosten eller vegg- og takbørsten til å fjerne støvet fra toppen av bokhyllen.

Lampeskjermer og bilder:

1. Omkople til slangestøvsuger. Se side 19 .
2. Fest støvkosten til sugeregulorhåndtaket. Fest så håndtaket til tilbehørsslangen. Sjekk luftstrømmen ved å regulere sugeregulorventilen på sugeregulorhåndtaket før du støvsuger lampeskjermene dine. Støvsug glassdekte pyntegenstander og bilderammer.

Trange plasser:

1. Omkople til slangestøvsuger. Se side 19.
2. Fest støvkosten til sugeregulorhåndtaket. Fest så håndtaket til tilbehørsslangen. Sjekk luftstrømmen ved å regulere sugeregulorventilen på sugeregulorhåndtaket før du støvsuger de elektroniske apparatene dine.
3. Kople luftfylleren/lufttømmeren til enden av tilbehørsslangen til å rengjøre små områder som er vanskelige å rengjøre.

Kurver og kurvmøbler:

1. Omkople til slangestøvsuger. Se side 19.
2. Fest støvkosten til enden av tilbehørsslangen. Støvkosten er effektiv i sprekker og fordypninger på kurvmøbler og andre ujevne overflater.

Gardiner og persiener:

1. Omkople til slangestøvsuger. Se side 19.
2. For støvsuging av gardiner, fest ett eller to skjøterør til tilbehørsslangen. Fest sugeregulorhåndtaket til skjøterøret og deretter til polstermunnstykket (med møbelplaten festet). Sjekk luftstrømmen ved å regulere sugeregulorventilen på sugeregulorhåndtaket før du støvsuger gardiner og persiener.

Sugeregulorventilen på sugeregulorhåndtaket regulerer luftstrømmen og forhindrer at du drar gardinene ned fra gardinstengene.

På persiener, bruk en lignende fremgangsmåte, men bruk støvkosten istedenfor polstermunnstykket. Hvis du bruker sugeregulorhåndtaket, pass på at du lukker sugekontrollventilen fullstendig for å beholde maksimal luftstrøm.

SP HVA SKAL JEG GJØRE HVIS FILTERPOSEN LUKTER?

SV Skift den. Skift engangsposen når innholdet rekker opp til fyllstreken. Ikke prøv å fylle den for full.

1. Du kan også kjøpe Odorific II, en odorant som får rommet ditt til å lukte friskt og rent. Sett noen få dråper på en bomullsdott og kast den inn i den ytre varige posen. En liste av andre gode Kirby®-produkter finnes på sidene 56 og 57.

Kundekontakt

Spørsmål og svar/Feilsøking

En lokal autorisert forhandler er behjelpelig med å svare på spørsmål om kjøp og bruk av **Sentria**TM vedlikeholdssystem for hjemmet.

The Kirby Company har også en forbrukerspesialist tilgjengelig som kan svare på eventuelle spørsmål om **Sentria** vedlikeholdssystem for hjemmet, eller han/hun kan gi deg navnet på nærmeste Kirby-forhandler.

Slik kan du ta kontakt med forbrukerdivisjonen i USA:

E-post	consumer@kirbywhq.com
telefon	00 800 547 292 72
Faks	001-216-529-6146
Post	Consumer Relations 1920 West 114 th Street Cleveland, Ohio 44102

Vår kontortid er 0800 til 1700, EST, USA. Mandag til fredag.

Kirby® Rengjøringsprodukter

Fra autoriserte forhandlere og Service-sentre

ALLERGIPRODUKTER

MicroAllergen filterposer

Reduserer vanlig husstøv, pollen, midd og andre partikler.

Allergisjampo

Nøytraliserer støvmiddpartikler. Reduserer pollenallergener. Rengjør og frisker opp tepper.

Mikrofiberklut

Brukes til støvtørking. 30 ganger finere enn bomull. Absorberer fire ganger sin egen vekt i væske, smuss og skitt. Vaskbar.

TEPPESJAMPOER

Teppesjampo

En meget effektiv teppesjampo. Inneholder Kirby Guard antismuss-middel og tekstilmiddel som liver opp fargene, og får tepper og polstrede møbler til å se ut som nye.

Flekkfjerner.

Klar til bruk for alle hverdagsflekker. Bare sprut den på flekken og sug den opp med en ren, hvit klut. Den passer ypperlig å bruke før sjamponering, for da er det ikke nødvendig å suge den opp!

Sjampo-forbehandling for områder med mye trafikk.

En meget effektiv sammensetning som gir deg en ”flying start” på sjamponering. Bare sprut den på teppet i ganger med mye skitt, innganger og steder med mye trafikk et par minutter før sjamponering!

FLEKKFJERNERE

Kirby skum

Effektiv på meget skitne trapper med teppe og andre steder der det er vanskelig å komme til. Bare spray på og sug det opp igejn for å fjerne de vanskeligste flekkene. Spray på og tørk. Flott til bilmatter og innematter!

Rensemiddel for flekker fra kjæledyr på tepper

Angriper vanskelige kjæledyrflekker og vond lukt med naturlige enzymer. De aktive ingrediensene går helt inn i kjernen på teppets fibre, og sikrer at vond lukt blir fjernet, og at kjæledyret ikke kommer tilbake til samme stedet. Fåes i sprayflaske på 22-oz.

Tepperens for olje- og fettflekker

Trenger gjennom og fjerner de vanskeligste flekker... bilfett, olje, stekeolje m.m. Sprayes på og suges opp.

Flekkfjerner for matflekker

Spesielt tilpasset flekkfjerner med naturlige enzymer som løser opp de kjemiske bindingene i vanskelige matflekker, druesaft, rødvin, sjokolade, ketchup og flere tilsvarende flekker.

Kirby® Rengjøringsprodukter

Fra autoriserte forhandlere og Service-sentre

RENSEPRODUKTER FOR HARDE OVERFLATER

Scuttle rensmiddel for glass og overflater

En tradisjonell favoritt fra Kirby. Flott til harde flater som benkeflater, apparater, vinduer, speil m.m. Tørker inn til en skinnende overflate uten skjolder.

Scuttle med sitrus

Kraftig rengjøringsmiddel til innendørs/utendørs bruk. Ypperlig til stekeovner, utegriller og andre apparater. Flott til rengjøring av utendørsmaskiner.

Lickity Split

Allsidig oppløsningsmiddel som fungerer bedre enn noe annet på markedet. Brukes til å løse opp tape, lim, tyggegummi, klistremerker, asfalt, lepestift, tegnestifter, olje, tjære, klebemidler, tusjmerker m.m.

LUKTFJERNERE

HomeFresh oppfrisker for værelser og tepper

Gjør at tepper og værelser lukter behagelig friskt mens den fjerner dårlig lukt. Bare strø den på teppene, og støvsug etter noen få minutter. Fåes i 5 friske dufter.

Odorific II duftoppfrisker

En universal-luftrensere som fjerner ubehagelig huslukt på et blunk. Effekten av en dråpe varer inntil 24 timer. Noen få dråper egner seg ypperlig til oppfriskning av den ytre stoffposen på støvsugeren. Den friske duften henger igjen i flere timer.

ANDRE GODE PRODUKTER FRA KIRBY

Førlengbart fugemunnstykke

Rengjør under kjøleskap, lave møbler og radiatoråpninger. Med redskapet som består av fem deler, kan du legge til deler til du når riktig lengde.

Minitilbehør

Dette settet består av en minislange og fem stk. minitilbehør som egner seg ypperlig til detaljrengjøring. Nå inn i sprekker og åpninger på tastaturer, figurer, dashbord og pianoer.

Split Second 2 bilstøvsuger

Denne tolv volts bil-utgaven av den populære Split Second bærbar håndstøvsugeren kan koples til en vanlig sigarettlighter. Ypperlig til bruk i biler, båter og campingvogner.



Kontakt din autoriserte forhandler for disse og andre rengjøringsprodukter.

Register

A			
Av/på bryter	9		
B			
Belte			
Skifte av belter	47		
Remløfter	10		
Bæring av maskinen	7		
Blåser			
Bruk	23		
Oppsett	21		
Bruk av håndboken	4		
Bærbar støvsuger	15		
Bærbar sjamponeringsenhet			
Bruk	27		
oppsett	26		
Bærbar sprøyteenhet			
Bruk	24		
justering sv sprøyting	25		
oppsett	24		
rensing	25		
sprøytedyse	26		
sugerør	25		
Bærehåndtak	15		
Børsterulle			
Høydejustering	48		
Indikatorlampe	11		
Justering for optimal ytelse	48		
Børste for vegger og tak	20		
E			
Engangsposer	9, 49		
F			
Flyttig av utstyret	7		
Fugemunnstykke	20		
Fylle-/tømmeutstyr for luft	23		
G			
Gulvboner	38		
bruk	39		
montering	38		
Rem	38		
H			
Hovedmunnstykke			
Børsterull	47		
Fjerning	18		
Frakobling av børsterulle	14		
Heving	8		
Høydejustering	8		
Senking	8		
Skifte av belte	47		
Teppeplate	47		
Håndtak			
Fjerne stavhåndtak	15		
Håndtakslås	7		
Montering av bærehåndtak	15		
Utløserknapp	15		
I			
Informasjon om denne håndboken	4		
K			
Komme i gang	6		
J			
Justeringshåndtak	21		
L			
Luftfyller/Lufttømmer	23		
Luftinntaksbeskytter	22		
Lås	7		
M			
Micron Magic HEPA	5		
Mini Em-Tor - tømning	10		
Miracle Waxer			
gulvpoleringsmaskin	37		
Møbelmunnstykke	20		
O			
Overflatemunnstykke	19		
P			
Plate for harde gulv	15		
Pose			
Montering-fjerning	10		
Støttestropp for pose	10		
Utløserknapp	15		
Ytre støvpose	10		
Øvre adapter	9		
R			
Rensing av madrasser	16		
Rengjøringsprodukter	48		
Reservebelter	57		
S			
Sikkerhetsinstruksjoner	2		
Skaftåndtak, fjerning	15		
Skaftstøvsuger	13, 14		
Skifting av forskjellige deler	50		
Skjold for luftinntak	22		
Slange for tilbehør	18		
Skjøterør	19		
Slangemontering	19		
Slangestøvsuger	17		
Spørsmål og svar	51		
Støvbørste	20		
T			
TechDrive®			
Aktivere	8		
AV/PÅ-pedal	8		
Beskrivelse	8		
Deaktivere	8		
Teppebanker	40		
Teppesjamponeringssystem	30		
Belteløfter	30		
bruk	32		
kontrollventil for skum	32		
oppsett	30		
rensing	33		
skifte av belte	35		
skål	30		
Teppesjampo, Kirby®	31, 54		
Tilleggsutstyr	29		
Tips for bruk	45		
Tips for vedlikehold	45		
Tilbehør	29, 19		
Tilkoplingsskinne	18		
Toe-Touch Control™	7		
Turbo Accessory System™	41		
bakre klemme	42		
klemhendler	41		
oppsett	41		
polering	43		
pussing	43		
skuring	43		
støvsjerm	42		
V			
Vedlikehold	46		
Vegg- og takbørste	21		
Verktøy for oppbåsing			
og tømning av luft	23		
Vippelås	7		
Z			
Zippbrush			
Turbin	45		
rensing	45		
ytre bøsteking	45		
bruk	45		

CE SAMSVARSERKLÆRING

Vi, Kirby, erklærer som eneansvarlige, der dette gjelder, at Kirby modell G10E støvsugere er i samsvar med følgende standarder og standardiserte dokumenter.

IEC 60335-1 (EN 60335-1), IEC 60335-2-2 (EN 60335-2-2), EN 55014-1, EN 55014-2, EN 61000-3-2, EN 61000-3-3, EN 50366, EN 602233 Iht.

Reguleringer inkludert i lavspenningsdirektiv 2006/95/EF og EMC-direktiv 2004/108/EF

CE 95

KIRBY

1920 West 114th Street
Cleveland, OH 44102
U.S.A.

Fremstilt under en eller flere av de følgende patenter og design-registreringer; andre patenter og design-registreringer under behandling.

United States

4947512
5007133
5086536
5115537
5308288
5573369
5713810
7794516
D392779
D396902
D600868

Australia

322271
334155
334156
661597
692116
2008207570

Austria

ATE142865
ATE18955T1

Belgium

0584961

Benelux

38610-00

Canada

127585
2101455
2229513
137881
2638641

China

ZL200830142963
ZL200930237374.5
ZL201130007059

Denmark

0584961

Finland

13965

France

902235
0584961
20106183

Germany

69304847
402010006532.8
69606774

Hong Kong

KH1010126

Italy

0584961
0859567

Japan

2011083

Luxembourg

0859567

Mexico

175879

Netherlands

0584961
0859567

New Zealand

411288
570620

Norway

70226
319902

Portugal

0584961

Russia

73673
2378973

Singapore

69097

South Africa

A2008/01498

Spain

2092232

Sweden

49181
0584961

Switzerland

0584961
0859567

United Kingdom

0433439
0584961
0859567
1090578
2006173

Nr.	Del
1	Ytre permanent pose
2	Tapp på pose
3	Filterpose til engangsbruk
4	Rem, posestøtte
5	Øvre adapter
6	Mini Em-Tor -pose
7	Indikatorlys for børsterullen
8	Toe-Touch Control-pedal, øverst
9	Toe-Touch Control-pedal, nederst
10	Håndtakslås
11	Tech Drive driftsassistanse, nøytral pedal
12	Tech Drive driftsassistanse, drivpedal
13	Av/på-bryter
14	Håndtaksutløser, knapp
15	Bærehåndtak
16	Poseutløser, knapp
17	Skafthåndtak
18	Bærehåndtak
19	Luftuttak
20	Remløfter
21	Frontlysdeksel
22	Tilbehørsfeste
23	Motoraksel
24	Tilbehørsstang
25	Hovedmunnstykke
26	Støtfanger

Tilbehør og utstyr

27	Teppesjamponeringssystem	Sjamponere tepper
28	Gulvpoleringssystem	Gulvboner for tregulv eller parkett. Teppebanker for å gjenopprette nedtråkkede tepper.
29	Pute for harde gulv	Støvsuge gulv uten tepper

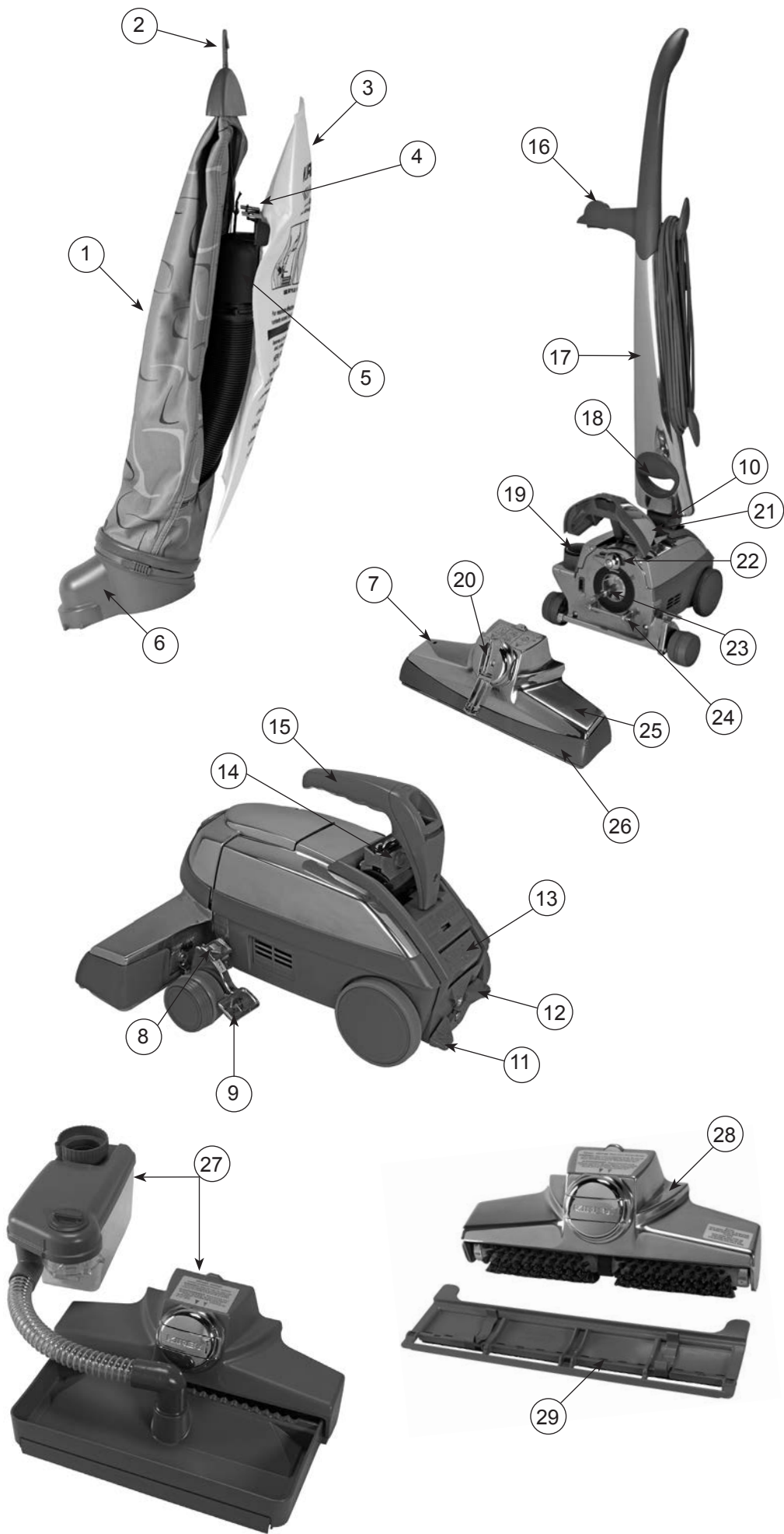

Tilbehør og utstyr

Nr.	Del	Anbefalt Bruk
30	Kaddy	Lagring av tilbehør
31	Bærbar sprayer	Koples på tilbehørsslangen med utstyret i blåsemodus for å spraye vannbaserte, ikke brennbare væsker
32	Bærehåndtak	Endrer enheten fra stavmodell til bærbar posisjon ved å fjerne stavhåndtaket og montere bærehåndtaket
33	Lokk for bærbar Sjamponeringsenhet	Monteres på bærbar sprayer med utstyret o blåsemodus for å bruke Kirby [®] , Teppeshampo for flekkfjerning
34	Nytteverktøy	Rengjør bilgulv.
35	Oppblåser/lufttømmer	Med utstyret i blåsermodus, kan dette brukes til å blåse opp leker, luftmadrasser eller andre lavtrykks oppblåsbare ting opp til 1 psi. Med utstyret i slangestøvsugermodus, kan det brukes til å tømme luft ut av oppblåsbare ting.
36	Støvbørste	For konturer og uregelmessige overflater, med eller uten skjøterør.
37	Polstermunnstykke	Polstrede møbler, teppelagte trapper, klær. Bilinteriør.
39	Børste for vegger og tak	Vegger, tak, gardiner og andre overflater.
40	Håndtak med sugekontroll	Brukes når du behøver å kunne kontrollere sugestyrken for f. eks. gardiner og følsomme lampeskjermner. Brukes med eller uten skjøterør.
41	Skjøterør	Gir lengre rekkevidde, kan også brukes sammen med andre tilbehør.
42	Slange for tilbehør	Endrer utstyret fra stavstøvsuger til slangestøvsuger eller blåsermodus.
43	Reservebelte	Reservedel.
44	Fugemunnstykke med børste	Uten børste kan det brukes i sprekker, fuger, hjørner og trange åpninger. Med børste brukes det i hjørner, på flossede møbelknapper, mellom radiatorribber og på skinner for skyvedører.
45	Overflatemunnstykke	Gulv uten teppe, rensing av teppeoverflater og under lave møbler.
46	Skjold for luftinntak	Settes på fronten av utstyret for å endre det til blåsermodus.
47	Zipbrush	Polstrede møbler, teppelagte trapper. Bilinteriør.
48	Turbo Accessory System	Sliping, polering, pussing.
49	Miracle Waxer gulvpoleringsmaskin	Parkett, vinyl, kork og gulvbelegg. Påføres med bonerullapplikator.





1. Utstyrt du har kjøpt krever utvinning og bruk av naturressurser for å kunne produsere. Det kan inneholde farlige stoffer som kan påvirke helse og miljø.
2. For å unngå at disse stoffene sprer seg i miljøet og for å redusere utnyttelsen av naturressursene oppfordrer vi deg til å benytte riktig retursystem. Slike systemer vil sørge for gjenbruk eller resirkulering av det meste av materialene som er igjen av produktet etter endt levetid, på en forsvarlig måte.
3. Symbolet med en avfallsdunk med et kryss over oppfordrer deg til å benytte slike systemer.
4. Hvis du trenger mer informasjon om innsamling, gjenbruk og gjenvinning kan du kontakte lokale eller regionale myndigheter.
5. Du kan også kontakte oss for ytterligere informasjon om gjenvinning av produktene våre.

Du kan kontakte The Kirby Company's Consumer Relations Department på:

e-mail	consumer@kirbywhq.com	mail	Consumer Relations
telefon	00 800 547 292 72		1920 West 114th Street
fax	001-216-529-6146		Cleveland, Ohio 44102

Hvis strømledningen skades og må skiftes, er det aktuelle delenummeret: 890812 – Australia/New Zealand; 890912 – Europa; 890712 – Sør-Afrika; 890612 – Storbritannia/Nord-Irland; 192012 – USA:

For assistance, contact your local Authorized Distributor.

**The Kirby Company, a division of The Scott Fetzer Co.,
1920 West 114th Street, Cleveland, OH 44102, U.S.A.**

U.S.A./Canada

Parts and Supplies: **1-800-437-7170**

imd@kirbywhq.com

Consumer Relations: **1-800-494-8586**

consumer@kirbywhq.com

Australia

1800 781 556

Europe

00 800 547 292 72

Russia

+81080054729272

South Africa

0800-203-222

UK

0800-328-1247

www.kirby.com