

# *Sentria II*<sup>TM</sup>

## *Owner's Manual*

*For Those  
Who Appreciate  
Quality, Reliability  
& Performance*

**KIRBY**<sup>®</sup>  
HOME CARE SYSTEM

# Gratulálunk!

Tisztelt Vásárlónk!

Gratulálunk a termék megvásárlásához. Ön immár egy olyan, kiváló minőségű, teljeskörű takarítórendszer tulajdonosa, amelynek segítségével otthona és bútorai tisztítása jobb hatásfokú, és tartósabb lehet. A Kirby® *Sentria*™ rendszer ismételt alkalmazásával megteremthető a kívánt – és megérdemelt – tisztaságú otthoni környezet.

A jelen üzemeltetési és karbantartási kézikönyv segítséget nyújt a *Sentria* takarítórendszer lehetőségeinek teljes kihasználásához, funkcióinak, előnyeinek megismeréséhez. A felhasználói DVD (ha van) lépésről-lépésre megismerteti Önnel gépe üzemeltetését. Ha további kérdése van, forduljon bizalommal helyi márkakereskedőjéhez.

A már több mint 90 éve az innováció és minőség jelképének számító The Kirby Company több mint 60 országban értékesíti termékeit utazó ügynökök segítségével. Szeretnénk hangsúlyozni, hogy számunkra minden ügyfél fontos, és az Ön döntése nagyon sokat jelent számunkra.

Használja egészséggel *Sentria* takarítórendszerét!

A jelen kézikönyv mind a Kirby® *Sentria*™ takarítórendszerhez és a Kirby® *SentriaII*™ takarítórendszerhez készült.

**Segítségért forduljon a helyi meghatalmazott forgalmazóhoz.**

The Kirby Company, 1920 West 114th Street, Cleveland, Ohio 44102, U.S.A.

Alkatrészek: [imd@kirbywhq.com](mailto:imd@kirbywhq.com)

Ügyfélszolgálat: [consumer@kirbywhq.com](mailto:consumer@kirbywhq.com)

[www.kirby.com](http://www.kirby.com)

A Kirby, a Micron Magic és Tech Drive a The Scott Fetzer Company bejegyzett védjegyei.

A Sentria a The Scott Fetzer Company védjegye.

# Fontos biztonsági előírások

A **Senria™** Model G10D kettős szigetelési berendezésként rendelkezik az Underwriters Laboratories Inc. megfelelő tanúsítványával mind az USA-beli mind a kanadai biztonsági szabványok vonatkozásában. A Model 2930\*\* és 2950\*\* szőnyegtisztító rendszer, a Model 2931\*\* és 2951\*\* padlóápoló rendszer, a Model 2935\*\* Zippbrush-rendszer, a Model 2932\*\* Turbo Accessory System, mint a jelen Kirby® modell opcionális tartozékai, szintén rendelkeznek tanúsítással. Észak-Amerikán kívül a 230/240 voltos G10E, illetve a 100 voltos G10J termékek szintén rendelkeznek az illetékes ellenőrző hatóságok jóváhagyásával.

## **ELEKTROMOS KÉSZÜLÉK HASZNÁLATAKOR MINDIG AZ ALAPVETŐ BIZTONSÁGI RENDSZABÁLYOK BETARTÁSÁVAL KELL ELJÁRNI.**

## **A *SENTRIA* HOME CARE SYSTEM TAKARÍTÓRENDSZER HASZNÁLATA ELŐTT OLVASSA EL AZ ÖSSZES LÉNYEGES BIZTONSÁGI UTASÍTÁST.**

## **FIGYELMEZTETÉS – TŰZ, ÁRAMÜTÉS VAGY MÁS SÉRÜLÉS KOCKÁZATÁNAK CSÖKKENTÉSE ÉRDEKÉBEN A KÖVETKEZŐKET KELL BETARTANI:**

- A hálózatra csatlakoztatott készüléket ne hagyja felügyelet nélkül, illetve működő állapotban. Ha már nem használja készülékét, vagy javítás előtt húzza ki a csatlakozódugót a dugaljából. Ne tegye ki esővíznek. Beltéren tárolandó.
- A készülék szabadban nem használható. Csak száraz felületen vagy a Kirby samponos szőnyegtisztító } rendszerrel együtt szabad vele dolgozni.
- A készülék nem játékszer! Ha gyermekek maguk vagy gyermekek közelében mások használják, akkor felnőtt személy állandó felügyelete szükséges. Gyermekeknek a tisztítógépet csak felnőtt jelenlétében szabad használniuk.
- Ne bízva a készülék használatát csökkent fizikai, értelmi vagy mentális képességű, illetve megfelelő tapasztalatok és ismeretek híján lévő személyre (beleértve a gyermekeket is). Ha ilyen személyek használják a készüléket, a biztonságukért felelős személynek kell őket felügyelnie, illetve a készülék használatára vonatkozóan útmutatást kell biztosítani számukra.
- A készüléket csak a kézikönyvben leírtak követésével szabad használni. Csak a gyártó cég által ajánlott tartozékok használata megengedett.
- Tilos a gépet sérült vezetékkel, illetve csatlakozódugóval használni. Ha a készülék nem működik megfelelően, leejtették, megsérült, a szabadban maradt, vagy vízbe került, szervízbe kell vinni.
- Tilos a készüléket a vezetékénél fogva húzni vagy vinni, a vezetéket fogantyúként használni, tilos a vezetékre az ajtót rácsukni, vagy azt éles tárgyak és sarkok felett vagy mellett áthúzni. A készüléket a vezeték felett átgurítani tilos. A vezetéket forró felületektől távol kell tartani.
- A dugót tilos a vezetéknel fogva kihúzni a dugaljából. Ehhez a dugót és nem a vezetéket kell megfogni.
- Tilos nedves kézzel nyúlni a csatlakozódugóhoz, illetve a készülékhez.
- Tilos a készülék nyílásaiba bármilyen tárgyat helyezni. A készüléket nem szabad elzárt nyílásokkal használni - a nyílásokat meg kell tisztítani portól, szősztól, szőrszálaktól és minden olyan anyagtól, ami gátolhatja a levegő szabad áramlását.
- Tartsa távol a haját, laza öltözékét, ujjait és minden testrészét a nyílásoktól és a mozgó alkatrészekről.
- Ügyeljen arra, hogy a motor tengelyére ne kerüljön szősz, haj, szőr vagy egyéb keletkező hulladék.
- A berendezéssel ne szívjon fel égő, parázsló, füstölő tárgyat, például cigarettát, gyufát, parázsló anyagokat, illetve forró hamut.
- Ne szívjon fel éghető anyagokat sem.
- A készülék megfelelően behelyezett porzsák és/vagy szűrők nélkül nem használható.
- A tápkábel kihúzása előtt kapcsolja KI a berendezést.
- Különös gonddal járjon ellépő takarításakor.
- A készüléket tilos éghető vagy gyúlékony folyadékok, pl. benzin felszedésére, illetve olyan zárt terekben használni, amelyek légtérében éghető vagy gyúlékony gőzök vannak jelen.
- A samponos szőnyegtisztító rendszer használatakor a szőnyeg vagy padló tisztítására éghető vagy gyúlékony folyadékokat használni tilos.
- A padlóápoló rendszer alkalmazása során csak eredeti Kirby tisztítoszereket vagy a kereskedelemben beszerezhető gépi padlótisztító szereket, illetve viaszt használjon
- A készülék tisztítása, javítása vagy a tartozékok cseréjének megkezdése előtt húzza ki a vezetéket a dugaljából, és várja meg, míg a motor teljesen leáll.
- Ez a háztartási eszköz kettős szigeteléssel van ellátva. A használat biztonságosságának és a jótállási feltételek megőrzésének érdekében a javítást csak gyárilag engedélyezett márkakereskedő vagy maga a szervizközpont végezheti.
- A Kirby minden vegyszere gyermekek elől elzárva tartandó. Lenyelésük esetén vagy a szembe kerülve irritációt, illetve rossz közérzetet okozhatnak.
- Éghető vagy gyúlékony folyadékok használata a hordozható szórófejben tilos.
- Olyan növényvédő szereket vagy más vegyszereket, amelyek az emberi légzőszervekre, szemre vagy bőrre ártalmasak lehetnek, tilos a hordozható szórófejhez használni.
- Turbó dörzscsiszolás során mindig viseljen védőkesztyűt.

***SZÍVESKEDJÉK A FENTI BIZTONSÁGI ELŐÍRÁSOKAT MEGŐRIZNI.  
A KÉSZÜLÉK CSAK HÁZTARTÁSI CÉLRA HASZNÁLHATÓ.***

# Tartalomjegyzék

<b>Fontos biztonsági előírások</b>	<b>2</b>
<b>Amit a kézikönyvről tudni kell</b>	<b>4</b>
<b>Kirby® Micron Magic® HEPA-szűrőképesség</b>	<b>5</b>
<b>1. Rész – Előkészületek</b>	<b>6</b>
A készülék mozgatása/a nyél billenőretesze /a rendszer megemelése	7
Lábkapcsolós szabályozó (Toe-Touch Control)/ A tisztítási magasság beállítása/a TechDrive™ funkció	8
Az eldobható porzsákok behelyezése/cseréje	9
Zsáktartó heveder/Mini Em-Tor/Szízjemelő	10
<b>2. Rész – Álló és hordozható porszívó</b>	<b>12</b>
Az álló porszívó zsinórjának kezelése	13
Az álló porszívó	14
Az álló porszívó mint/közvetlen szívású porszívó	15
A hordozható porszívó	16
<b>3. Rész – Tartályos jellegű porszívó és csatlakoztatható tartozékok</b>	<b>18</b>
A csatlakoztató tömlő felszerelése hosszabbító csövek/ felülettisztító fe/porkefe	19
Porkefe/Kárpittisztító fej	20
Kárpittisztító fej/réstisztító szerszám levehető kefével/ fal- és mennyezettisztító kefe	21
Munkaeszköz/szívásszabályozó markolattal	22
A <i>Sentria</i> készülék használata fűvógépként	23
A hordozható szórókészülék	25
A hordozható samponozó (The Portable Shampooer)	27
<b>4. Rész – Opcionális tartozékok</b>	<b>29</b>
A szőnyegsamponozó rendszer	30
A Miracle Waxer padlófényező	37
A padlóápoló rendszer – padlófényező	39
A padlóápoló rendszer – szőnyegbolyhosító	41
A Turbo tartozékrendszer	42
A Zippbrush kefe	45
<b>5. Rész – Javaslatok a készülék üzemeltetésére és karbantartására</b>	<b>46</b>
A motoros szívófej hajtószíjának cseréje	47
A kefehenger magasságának beállítása	48
Különféle alkatrészek cseréje	50
Kérdések és válaszok/hibaelhárítás	51
Egyéb Kirby-féle finom termékek és készletek	56
<b>Tárgymutató</b>	<b>58</b>
A <i>Sentria</i> modell és tartozékainak bővített illusztrációja	<b>60</b>

Amennyiben a Kirby otthonápolási rendszer megvásárlásával vagy működtetésével kapcsolatosan bármilyen kérdése van, akkor kérjen segítséget helyi felhatalmazott forgalmazójától:

---

---

---

#### VAGY

Kapcsolatba léphet a Kirby Company ügyfélszolgálati osztályával is a következő elérhetőségeken:

e-mail	<a href="mailto:consumer@kirbywhq.com">consumer@kirbywhq.com</a>	postai cím	Consumer Relations
telefon	00 800 547 292 72		1920 West 114th Street
telefax	001-216-529-6146		Cleveland, Ohio 44102

Nyitvatartás: hétfőtől péntekig, az USA keleti-parti időzónája szerint 8-17 óráig.

# Amit a kézikönyvről tudni kell



Kezelői kézikönyvünket úgy állítottuk össze, hogy könnyen olvasható legyen. A kézikönyv a Kirby® **Sentria™** rendszer különböző használati módjai szerint fejezetekre van felosztva. Minden fejezetben egyszerű, lépésről lépésre történő illusztrációk segítenek a **Sentria** rendszer és számos tartozéka helyes használatában.

Megjegyzés: A **Sentria** takarítórendszer egyes részegységeinek illusztrációja és leírása a kézikönyv végén található. A kézikönyv hivatkozásokat tartalmaz ezekre az illusztrációkra, illetve a megfelelő tételszámokra.

A 3. oldalon található tartalomjegyzék mellett az 58. oldalon kezdődő betűrendes mutató is segít a keresett információ megtalálásában.

Reméljük, a jelen felhasználói kézikönyv segít abban, hogy Kirby **Sentria** takarítórendszerét hosszú évekig hibamentesen, kiváló teljesítménnyel használhassa.

# MICRON MAGIC<sup>®</sup>

•••• HEPA FILTRATION

## With MicroAllergen Technology

Az eredeti, MicroAllergen technológiájú Kirby Micron Magic HEPA szűrők utánrendelhetők a helyi Kirby-képviselőtől.

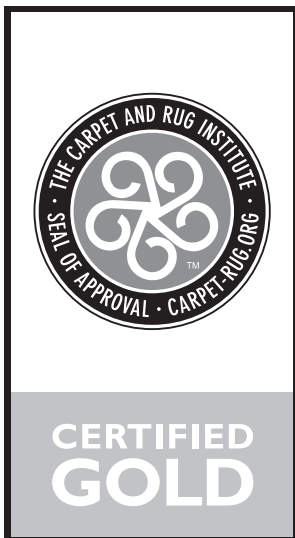

Az amerikai Szőnyeg és Takaró Intézet (Carpet and Rug Institute, CRI) a Kirby takarítórendszert Arany Szintű jóváhagyási pecséttel látta el. Ez annyit jelent, hogy a berendezés teljesíti az intézet szennyeződés-mentesítési, portartási és látványmegóvási követelményeit.

# KIRBY<sup>®</sup>

*Azoknak, akik örülni tudnak a minőségnek, megbízhatóságnak és a jól elvégzett munkának.*

# Előkészületek

## 1. RÉSZ

A jelen fejezet a *Sentria*<sup>™</sup> rendszer használatának megkezdéséhez szükséges általános tudnivalókat ismerteti. Az alábbiakról tartalmaz információkat:

**A rendszer mozgatása és szállítása**

**A nyél billenőreteszének használata**

**A lábkapcsolós szabályozó (Toe-Touch Control)**

**A tisztítási magasság beállítása**

**A Tech Drive<sup>®</sup> szervorendszer használata**

**Az eldobható porzsákok behelyezése/  
cseréje**

**A Mini Em-Tor gyűjtőzsák ürítése**

**A szíjemelő kapcsoló működése**

Kérjük, a *Sentria* takarítórendszer használata előtt olvassa el ezt a fejezetet (és a többit is).

# Előkészületek



## A RENDSZER MOZGATÁSA

A *Sentria* rendszer Tech Drive® szervorendszerrel van felszerelve. Az eszköz Kikapcsolt motorral történő mozgatásához a Tech Drive pedálnak ① kikapcsolt (szétkapcsolt) állapotban kell lennie.

A Tech Drive szervorendszer kikapcsolásához a Tech Drive N/D pedál szürke, „N”-nel jelölt (az „N” a neutrális, azaz üres állás rövidítése) oldalát nyomja le. (A további információkat lásd a 8. oldalon.) □



## A NYÉL BILLENŐRETESZE

A nyél billenőretesze a *Sentria* rendszer elejének megemelésére, ajtóküszöbökön, ágyelőkön való átmenésére szolgál. Ehhez a billenőszerkezet karját a zsák irányába kell elmozdítani. Ekkor a fogantyú csak részlegesen mozdul lefelé. Így a rögzített fogantyú lefelé nyomható, és a berendezés eleje felemelhető. □

## FÜGGŐLEGES FOGANTYÚ BERETESZELÉSE

Mozdítsa el a billenőszerkezet karját a zsákkal ellentétes irányba. Ezzel a művelettel a legalsó pozícióban rögzíti a készüléket, így az biztonságosan felemelhető a padlóról. □

**MEGJEGYZÉS:** Porszívózás közben a billenőszerkezet karjának mindig a középső pozícióban kell állnia.

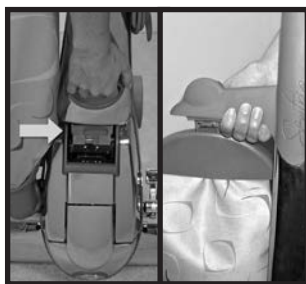

## A RENDSZER MEGEMELÉSE

Használja a kar közepén elhelyezkedő alsó fogantyút vagy a zsák fölött elhelyezkedő felső fogantyút és a rendszer felemeléséhez és szállításához. □



## A LÁBKAPCSOLÓS SZABÁLYOZÓ (TOE-TOUCH CONTROL)

Az első kerék feletti Toe-Touch Control ⑧, ⑨ a *Sentria* rendszer elejének megemelésére és lesüllyesztésére szolgál.

A készülék elejét úgy emelheti meg, hogy rálép a lábkapcsolós szabályozó alsó pedáljára ⑨. ►



### FIGYELMEZTETÉS:

Sohase reteszelve ki a nyél billenőretesét anélkül, hogy közben a nyelet a kezében ne tartaná. A készülék nyele rugóterhelés alatt áll, és ezért kioldáskor felcsapódhat.



# Előkészületek



## A TISZTÍTÁSI MAGASSÁG BEÁLLÍTÁSA

Kapcsolja be a készüléket, majd válassza ki a megfelelő tisztítási magasságot. Nyomja meg a lábkapcsolós szabályozó felső pedálját ⑧, ameddig a legalacsonyabb beállítást el nem éri.

A motoros szívófej a kívánt magasságba állításához nyomja meg a lábkapcsolós szabályozó alsó pedálját ⑨ egyszerre egy hornyot léptetve.

Minden egyes hornyó elérésekor kattanó hang jelzi a biztos berendezelődést. Számolja meg a kívánt magasság eléréséhez szükséges kattanó hangokat.

### A készülék megemelése

Legalacsonyabb beállítás

1 kattanó hang felfelé

2 kattanó hang felfelé

3 kattanó hang felfelé

4+ kattanó hang

### Alkalmazás

Ajánlott: szőnyegekhez

Opcionális: mély, süppedő szőnyegekhez

Opcionális: hosszú szálú szőnyegekhez

Ajánlott: kisállatok szőrének eltávolítására

Csatlakoztató tömlő és tartozékok □



Sentria rendszere Tech Drive szervorendszerrel van felszerelve. Ennek az innovatív megoldásnak köszönhetően a Sentria rendszer előre és hátra mozgatásához nem szükséges erőt kifejtenie

## A TECH DRIVE SZERVORENDSZER BEKAPCSOLÁSA

A Tech Drive szervorendszer bekapcsolásához a főkapcsoló alatti Tech Drive N/D pedál piros, „D”-vel jelölt (a „D” a „Drive”, azaz a hajtási állás rövidítése) oldalát nyomja le.

A *Sentria* rendszer igény szerint a Tech Drive szervorendszer nélkül is használható. Ehhez a Tech Drive pedált tolja „N” állásba.

## A TECH DRIVE SZERVORENDSZER KIKAPCSOLÁSA (ÜRES ÁLLÁS)

A *Sentria*<sup>TM</sup> rendszer szervóhajtás nélküli, kikapcsolt motoros mozgatásához vagy használatához a Tech Drive rendszert üres állásba kell kapcsolni.

Ehhez Tech Drive N/D pedál szürke, „N”-nel jelölt (az „N” a neutrális, azaz üres állás rövidítése) oldalát nyomja le.



**FONTOS:**

A lágy csempe sérülésének, illetve a viaszolt, nem szőnyegezett padlón keletkező nyomok elkerülése érdekében ilyen jellegű padlóknál kapcsolja ki a Tech Drive pedált.

# Előkészületek

## EZ A SENTRIA® OTTHONI ÁPOLÁSI RENDSZER KIRBY TÍPUSÚ KORSZERŰSÍTETT „STYLE F” ELDOBHATÓ SZŰRŐZSÁKOKAT HASZNÁL.

*Funkcionális illeszkedés • Könnyű beszerelés*

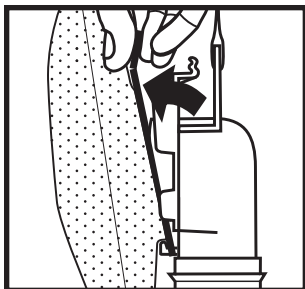

### Az eldobható szűrőzsák eltávolítása.

Cipzárassa ki a külső állandó zsákot és húzza ki az eldobható szűrőzsákot a felső adapterrel együtt.

Tolja fel az eldobható szűrőzsákot a felső adapterrel összekapcsoló kartonfüleket. Fogja meg a kartonfüleket és húzza le az eldobhatózsákon lévő karton alaplemezt a felső adatterről.

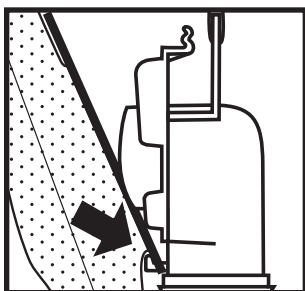

### Új eldobható szűrőzsák behelyezése.

**1** Cipzárassa ki a külső állandó zsákot és húzza ki az eldobható szűrőzsákot a felső adapterrel együtt, majd támassza akarton előlapot a felső adapter füleinek.

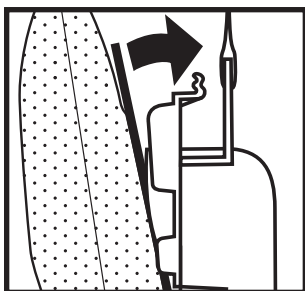

**2** Kicipzárolt állandó zsák és kihúzott felső adapter mellett a karton alaplemez alsó részét helyezze a felső adapter alsó fülére.

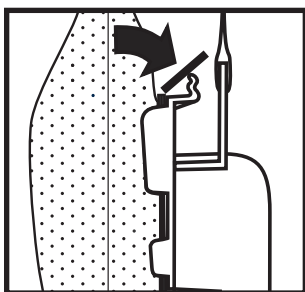

**3** Az alaplemez tetején hajlítsa rá a kartonfüleket a felső adapter tetején lévő tartókra.

Végül helyezze be a felső adattert és az új eldobható szűrőzsákot a külső állandó zsákba, majd teljesen cipzárassa be.

**MEGJEGYZÉS:** Az eldobható szűrőzsákot porszívózás előtt kell beszerezni. Az eldobható szűrőzsákot mindig cserélje ki, ha a személtéleri az eldobható szűrőzsákon a FULL (TELE) vonalat. Ellenkező esetben romlik a gép teljesítménye.

*Kizárólag eredeti Kirby® „Style F” eldobható szűrőzsákot használjon!*



#### FIGYELMEZTETÉS

Az eldobható szűrőzsák cseréje előtt húzza ki a vezeték a fali aljzatból és várja meg, amíg a motor és a ventilátor leáll.

# Előkészületek

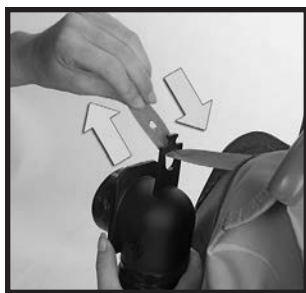

## ZSÁKTARTÓ HEVEDER

**4** Ellenőrizze, hogy a zsáktartó heveder (4) rögzítve van-e a csővég adapteréhez (5). A zsáktartó heveder biztosítja az eldobható porzsák megfelelő működéséhez szükséges tartást.

Ha a heveder nincsen bekötve, fűzze át a csővég adapterének kisméretű nyílásán. Ezután akassza rá a hevederen található lyukat a csővég adapterén lévő pecekre.

Végül tegye be az adaptert és az új porzsákat a külső textilzsákba (1) és a maximális szívóteljesítmény elérése érdekében teljesen húzza be a cipzárt.

**MEGJEGYZÉS:** A szűrőrendszer hatékony működése végett csak a Kirby® Micron Magic™ HEPA típusú porzsákjait használja. Ha a külső zsák szakadt vagy sérült, azonnal ki kell cserélni. □



## A MINI EM-TOR GYŰJTŐZSÁK KIÜRÍTÉSE

A Mini Em-Tor gyűjtőzsák (6) nagyméretű, nehéz szennyeződések összegyűjtésére szolgál. Üritéséhez ki kell venni azt a berendezésből.

**1** Ehhez a Mini Em-Tor gyűjtőzsákot fogja meg az erre szolgáló fogantyúnál, fordítsa ütközésig a berendezéstől elfelé, majd emelje ki.

A zsák felső részét a zsák (16) eleresztő gombjának megnyomásával szabadíthatja ki a markolatból. A Mini Em-Tor gyűjtőzsák, illetve a teljes porzsák-egység kivétele után a Mini Em-Tor gyűjtőzsák nyílását vigye újságpapír fölé, és rázza ki a port. ➤



**2** A Mini em-Tor gyűjtőzsák visszahelyezéséhez tegye vissza a teljes porzsák-egységet: a porzsák tetejénél levő rögzítőfület (2) pattintsa be a porzsákkioldó gomb (16) nyílása alá.

Végül a Mini Em-Tor gyűjtőzsák dombornyomott jelzőnyílát állítsa a légkifúvó (19) megfelelő jelzőnyílához. A Mini Em-Tor gyűjtőzsákot fordítsa a **Sentria** rendszer felé, és rögzítse a helyén.

**MEGJEGYZÉS:** A Mini Em-Tor gyűjtőzsákot megfelelően rögzíteni kell a helyén, különben a berendezés nem működik. □



## A SZÍJEMELŐ HASZNÁLATA

A **Sentria** rendszer szíjemelője (20) kettős célt szolgál:

1) A kefehenger rögzítésére vagy elengedésére. Ha a kefehenger kikapcsolt állapotban van, akkor a **Sentria** rendszert közvetlen porszívóként használható (15. oldal), illetve:

2) A motoros szívófej leszerelhető, ha a **Sentria** rendszert különböző munkaeszközökkel, opcionális tartozékokkal látja el.

A szíj sérülésének megelőzése érdekében a szíjemelő használata előtt kapcsolja KI a **Sentria** rendszert. ➤



### FIGYELMEZTETÉS:

Ne szedjen fel nehéz tárgyakat, pl. érméket, csavarokat, kódarabkákat vagy hasonló tárgyakat. Ezzel ugyanis megrongálhatja a ventilátort.

# Előkészületek



## A SZÍJEMELŐ HASZNÁLATA (folytatás)

**1** A szíjemelő használatához előbb fel kell emelni az orrburkolatot ⑳. ➤



**2** Hajtsa ki a szíjemelő fogantyúját ⑳. Ennek segítségével forgassa el a szíjemelőt ütközésig balra (az óra járásával ellentétes irányban). Ekkor a piros nyilak együtt állnak. Ezzel megfeszíti a szíjat, és leemeli azt a motor tengelyéről. Hajtsa vissza a szíjemelő fogantyúját zárt helyzetbe.

Ha a *Sentria*<sup>TM</sup> rendszert közvetlen porszívóként használja, akkor egyszerűen engedje le az orrburkolatot. Ezzel a kefehenger ki van oldva, és a hálózati kapcsoló bekapcsolásakor (ON) nem forog. ➤



**3** A szíj az ábra szerint megnyúlik egészen a szívófej felső végéig. ➤



**4** A szíj visszakapcsolásához, és a kefehenger újbóli aktiválásához egyszerűen emelje fel az orrburkolatot, és a fogantyú segítségével a szíjemelőt forgassa (az óramutató járásával megegyező irányba) mindaddig, amíg a zöld nyilak egymás mellé nem kerülnek. Ezután engedje le a burkolatot.

A hálózati kapcsoló bekapcsolásakor (ON) a kefehenger most már forogni fog.

MEGJEGYZÉS: Ha a készüléket hosszabb ideig tárolja, a hajtószíj ne maradjon megfeszített állapotban. Tárolás előtt ellenőrizze, hogy a zöld nyilak egybeesnek-e. ➤

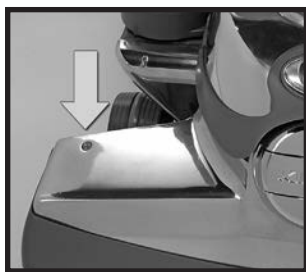

**5** A *Sentria* rendszer rendelkezik egy, a kefehenger teljesítményét mutató jelzőlámpával ⑦. Ez a motoros szívófej jobb felső oldalán helyezkedik el.

Ha a kefehenger-működésjelző lámpa szaggatottan világít, vagy nem gyullad ki a motoros fej használata közben, akkor lehetséges, hogy a kefehenger hajtószíja nem dolgozik megfelelően. Lehet, hogy nincs a helyén, vagy ki kell cserélni.

A kefehenger hajtószíjának - más néven a motoros fej szíjának - cseréjét a 46. oldalon ismertetjük. □

# Álló és hordozható porszívó

## 2. RÉSZ

Az Ön *Sentria*<sup>TM</sup> takarítógép rendkívül sokoldalú. A jelen fejezetben az alábbiakat tárgyaljuk:

### **Függőleges kábelvezetés**

#### **A *Sentria* rendszer használata álló porszívóként**

#### **Az álló porszívó használata közvetlen szívásra**

#### **Kemény padlófelületek tisztítása**

#### **A *Sentria* rendszer használata hordozható porszívóként**

#### **Ágybetétek és szőnyeggel borított lépcső tisztítása**

# Álló és hordozható porszívó



## ÁLLÓ ÉS HORDOZHATÓ PORSZÍVÓ

A *Sentria* rendszer állóhelyzeti fogantyúja egy sor kábelvezetőt tartalmaz, amelyekkel a kábel kényelmi okokból a padlótól elemelve a fogantyúhoz rögzíthető.

**1** A *Sentria* rendszer álló porszívóként történő használatkor a tápkábelt pattintsa a két kábeltartó egyikébe a fogantyú hátsó részén. ►

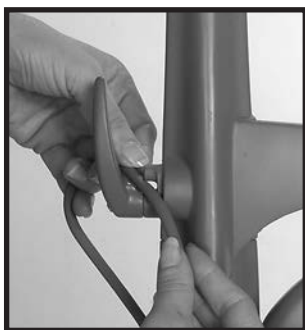

**2** A felső kábelvezető horog felső vagy „12 órás” pozíciójában a kábelt vezesse a berendezés hátulja felé, és csúsztassa bele a kábelvezető horog C-alakú tartójába. A kábel most tároláshoz a felső és az alsó kábelvezető horog köré tekerhető. A kábel használathoz történő gyors kioldására a felső kábelvezető horgot forgassa lefelé, „6 órás” állásba. A C-alakú tartó kialakítása olyan, hogy ekkor is biztonságosan a helyén tartja a kábelt, és az első hurok nem esik a padlóra.

**MEGJEGYZÉS:** A kábel csak a felső kábelvezető horog felső, „12 órás” állásában helyezhető be és vehető ki. □

# Álló és hordozható porszívó



## AZ ÁLLÓ PORSZÍVÓ

Fontos, hogy a porszívózás megkezdése előtt a motoros szívófejet ⑤ a megfelelő magasságba állítsuk. Ez biztosítja a tisztítás maximális hatékonyságát.

A szívófej beállítása a megfelelő magasságba az alábbi műveletekkel történik: ➤



**1** A hálózati kapcsoló megnyomásával kapcsolja be a Sentria™ rendszert. ➤



**2** Nyomja meg a lábkapcsolós szabályozó felső pedálját ⑧, ameddig a szívófej a legalacsonyabb beállítást el nem éri. ➤



**3** A motoros szívófej a kívánt magasságba állításához nyomja meg a lábkapcsolós szabályozó alsó pedálját ⑨ egyszerre egy hornyot léptetve.

Minden egyes horony elérésekor kattanó hang jelzi a biztos beretesződést. Számolja meg a kívánt magasság eléréséhez szükséges kattanó hangokat

### A készülék megemlése

Legalacsonyabb pozíció

1 kattanó hang felfelé

2 kattanó hang felfelé

3 kattanó hang felfelé

4+ kattanó hang

### Alkalmazás

Ajánlott: szőnyegekhez

Opcionális: mély, süppedő szőnyegekhez

Opcionális: hosszú szálú szőnyegekhez

Ajánlott: kisállatok szőrének eltávolítására

Csatlakoztató tömlő és tartozékok ➤

# Álló és hordozható porszívó



**4** Igény szerint bekapcsolható a Tech Drive® szervorendszer is úgy, hogy lenyomja. A főkapcsoló (13) alatti Tech Drive N/D pedál (12) piros, „D”-vel jelölt (a „D” a „Drive”, azaz a hajtási állás rövidítése) oldalát. ►



**5** A *Sentria*™ rendszer kikapcsolásához a Toe-Touch Control alsó pedált (9) nyomja le ütközésig, amíg a szívófej teljesen fel nem emelkedik.

A Tech Drive szervorendszert kapcsolja ki. Ehhez a Tech Drive N/D pedál (11) szürke, „N”-nel jelölt (az „N” a neutrális, azaz üres állás rövidítése) oldalát nyomja le.

Végül a főkapcsolóval (13) kapcsolja KI, majd húzza ki a hálózathoz a *Sentria* rendszert. ◻



## KÖZVETLEN SZÍVÁSÚ PORSZÍVÓ

A közvetlen szívással végzett takarítás lehetővé teszi kemény padlófelületek, futószőnyegek és kényes szőnyegek porszívózását kefehenger használata nélkül.

MEGJEGYZÉS: Keménypadló-párnalap nélküli közvetlen porszívózásnál mind szőnyeg, mind padló esetén engedje le a szívófejet a lehető legkisebb magasságba, de úgy, hogy a szívófej még ne érjen hozzá a padlóhoz.

**1** A *Sentria* rendszer kikapcsolt állapotában emelje fel az orrburkolatot (21). ►



**2** Hajtsa ki a szíjelő fogantyúját (20). A fogantyúval fordítsa el a szíjelőt teljesen balra (az óramutató járásával ellentétes irányban) úgy, hogy a piros nyíljelzések egymással egybeessenek (lásd a 10. oldalt). Hajtsa vissza a szíjelő fogantyúját zárt helyzetbe.

Ezután hajtsa le az orrlámpa burkolatát.

A kefehenger most szétkapcsolt állapotban van, ezért a *Sentria* rendszer immár közvetlen porszívóként működik. ◻



### FIGYELMEZTETÉS:

Kemény felületek tisztításakor a Tech Drive pedálnak üres állásban kell lennie.



# Álló és hordozható porszívó



## A KEMÉNYPADLÓ-PÁRNALAP (opcionális)

Ha a *Sentria*<sup>TM</sup> rendszerhez csatlakoztatja a keménypadló-párnalapot, akkor sima padlók is pormentesíthetők. A berendezés kikapcsolt állapotában emelje fel ütközésig a motoros szívófejet 25. Ehhez nyomja le a Toe-Touch Control alsó pedált 9. A lemezre szerelt rugós rögzítőelemek segítségével csatlakoztassa a párnalapot a szívófej nyílására. Ezután a lábkapcsolós szabályozó felső pedáljának 8 használatával addig engedje egy-egy fokkal lefelé a motoros szívófejet, amíg a sörték a padlóhoz nem érnek.

MEGJEGYZÉS: A keménypadló-párnalapot csak akkor szabad használni, ha a berendezés közvetlen porszívó-üzem-módban van. □



## HORDOZHATÓ PORSZÍVÓ-ÖSSZEÁLLÍTÁS

A *Sentria* rendszer nemcsak álló porszívóként használható kitűnően, hanem néhány egyszerű lépés végrehajtásával hordozható porszívóvá is átalakítható ágybetétek és szőnyegborítású lépcsők számára.

**1** A *Sentria* rendszer hordozható porszívóvá alakításához kapcsolja ki és húzza ki azt a hálózathoz, a Tech Drive<sup>®</sup> pedált pedig állítsa üres pozícióba.

Ezután szabadítsa ki a külső textilzsák tetejét a zsáktartóból 16 a kioldógomb 16 lenyomásával és a zsák tetejének elcsúsztatásával. ➤



**2** Vegye le a zsinórt a fogantyújáról. Miközben az álló nyelet 17 függőleges helyzetben tartja, nyomja meg a nyél alján elhelyezett nyélkioldó gombot 14, s húzza a nyelet egyenesen felfelé és a nyílásból kifelé. (A könnyebb áttekinthetőség kedvéért az ábrán magát a zsákot nem tüntetjük fel.) ➤



**3** Helyezze a hordozókart 15 ugyanabba a nyílásba, amelyhez az álló nyél volt csatlakoztatva. Nyomja bele a hordozókart a nyílásba úgy, hogy az a helyére ugorjon. ➤



### FIGYELMEZTETÉS:

A kemény padlófelülethez való párnalapló felhelyezése előtt kapcsolja ki (OFF) a készüléket, húzza ki a dugót a fali csatlakozóból, és győződjön meg arról, hogy a motor és a szívófej keféje már leállt.

# Álló és hordozható porszívó



## HORDOZHATÓ PORSZÍVÓ- ÖSSZEÁLLÍTÁS (folytatva)

**4** Hajtsa félbe a porzsákszerelvényt ①, és illessze bele a zsák zárónyelvét ② a hordozókaron lévő nyílásba úgy, hogy az a helyére ugorjon.

Ezzel kész a hordozható porszívó a takarításra.

**MEGJEGYZÉS:** A hordozható porszívót ne használja kárpitozott bútorokon. □



## SZŐNYEGBORÍTÁSÚ LÉPCSŐK

A *Sentria*<sup>TM</sup> rendszert – hátsó részét megtámasztva – állítsa az egyik szőnyeggel bevont lépcsőre. Amikor a berendezés a helyére került, kapcsolja be, és ellenőrizze, hogy a Tech Drive<sup>®</sup> pedál üres állásban van-e.

Húzza ide-oda a tisztítót, hogy a görgős kefe hatni tudjon a szőnyegre, és fellazítsa a szennyeződést. □



## ÁGYBETÉT TISZTÍTÁSA

Az ágybetétek tisztítása a szőnyeggel bevont lépcsőkével azonos módon történik, csak itt szét kell kapcsolni a kefehengert. (Ha ugyanis az ágybetét felületén varrott gombok találhatóak, akkor azokat a kefehenger letépheti.)

**MEGJEGYZÉS:** A hordozható berendezést ne szállítsa bekapcsolt motorral. A berendezést állítsa a tisztítandó felületre, majd kapcsolja be. Mielőtt új helyre vinné a berendezést, kapcsolja ki.



A közvetlen szívással végzett tisztításhoz nyissa fel az orrlámpa burkolatát ①, és pattintsa ki a szíjemelő ② L-alakú fogantyúját. Ennek segítségével fordítsa el a szíjemelőt teljesen balra (az óramutató járásával ellentétes irányban) úgy, hogy a piros nyíljelzések egymással egybeessenek. Ekkor a kefehenger nem forog tovább.

Hajtsa vissza a szíjemelő fogantyúját zárt helyzetbe, és engedje le az orrburkolatot. A lábkapcsolós szabályozóval helyezze a motoros szívófejet legalsó állásába. □

### FIGYELMEZTETÉS:

Hordozható módban a sérülések megelőzése érdekében haját, laza ruházatát tartsa távol a működésben levő *Sentria* rendszertől.

Lépcsők, ágybetétek porszívózásánál a Tech Drive<sup>®</sup> pedálnak mindenképpen üres állásban kell lennie. Ágybetétek porszívózásánál a kefehengernek szétkapcsolt állapotban kell lennie.

A Kirby® *Sentria*™ rendszerhez a sokoldalúság érdekében számos munkaeszközt mellékelünk. A jelen fejezetben az alábbiakat tárgyaljuk:

### **A motoros szívófej leszerelése és a készülék átalakítása tartályos jellegű porszívóvá**

#### **A munkaeszközök használata**

**A felülettisztító fej, a porkefe, a kárpittisztító fej, a réstisztító szerszám, a fal- és mennyezettisztító kefe és a masszírozófej használata**

#### **Használat légfúvó gépként**

**A hordozható szóró- és samponozókészülék használata**

# Tartályos jellegű porszívó és csatlakoztatható tartozékok



## A CSATLAKOZTATÓ TÖMLŐ FELSZERELÉSE

A különféle tisztító tartozékok használatakor a csatlakoztató tömlőt kell a porszívó elején, a motoros szívófej 25 helyére bekötni.

MEGJEGYZÉS: A csatlakoztató tömlő felszerelésékor választhat az álló nyél 17, illetve a hordozókar 15 használata között. A hordozókar felszerelését lásd a 16. oldalon.

**1** A csatlakoztató tömlő felszereléséhez először le kell venni a motoros szívófejet. Ehhez a Toe-Touch Control alsó pedált 9 nyomja le ütközésig, amíg a szívófej teljesen fel nem emelkedik. A Tech Drive® szervorendszert kapcsolja ki. Ehhez a Tech Drive N/D pedál 11 szürke, „N”-nel jelölt (az „N” a neutrális, azaz üres állás rövidítése) oldalát nyomja le. Végül a főkapcsolóval kapcsolja 13, majd húzza ki a hálózatból a *Sentria*™ rendszert. ➤



**2** Nyissa fel az orrlámpa burkolatát 21, és hajtsa ki a szíj-emelőt 20 található Lalakú fogantyút. Ennek segítségével fordítsa el teljesen balra (az óramutató járásával ellentétes irányban) a szíjemelőt úgy, hogy a piros nyíljelzősek egymással egybeessenek.

**3** A tartozékszár 22 teljes balra fordításával (az óramutató járásával ellentétes irányban) reteszelve ki a motoros szívófejet. A motoros szívófejnek kioldott állapotban előrefelé kell billennie. A szívófejet emelje felfelé a *Sentria* rendszertől. ➤

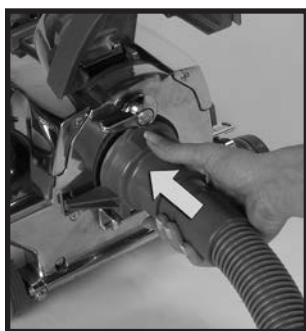

**4** A csatlakoztatótömlő csatlakozó felőli oldalán két horgok található. A horgokat vigye a csatlakoztatórúd 24 végei fölé, majd tolja felfelé a tömlő nyílását a *Sentria* rendszerbe. ➤



**5** A csatlakozótömlő rögzíthető végét illesszük a helyére, és a tartozékszár 22 teljes jobbra fordításával (az óramutató járásával egyező irányban) zárjuk be. (A tartozékszár ekkor a csatlakoztatótömlőt rögzíti a berendezéshez). Aztán engedje le az orrlámpa burkolatát.

Amint a csatlakoztatótömlő a helyére került, a berendezés a tömlős működéshez automatikusan magas fordulatszámra kapcsol.

MEGJEGYZÉS: Ha a *Sentria* rendszer a főkapcsoló bekapcsolt állapotában sem működik, akkor lásd az 51. oldalt. □



### FIGYELMEZTETÉS:

Rendeltetészerű használat közben a szíj és a motor fémtengelye között fellépő súrlódás miatt a motor fémtengelye annyira felmelegedhet, hogy nem lehet hozzányúlni.



### FIGYELMEZTETÉS:

Ügyeljen arra, hogy a motortengelyre ne kerüljön szősz, haj, szőr vagy egyéb keletkező hulladék.

# Tartályos jellegű porszívó és csatlakoztatható tartozékok



## MUNKAESZKÖZÖK FELSZERELÉSE A CSATLAKOZTATÓTÖMLŐRE

A tömlő és a szerszám összekötéséhez finom nyomó mozdulat közben csavarja be a tömlő kisebbik végét a szerszámba. □



## HOSSZABBÍTÓ CSÖVEK

A különféle tartozékokkal elérhető távolság megnövelése és azok hatékony használata érdekében a tömlő végéhez csatlakoztatható egy vagy két hosszabbító cső. □



## FELÜLETTISZTÍTÓ FEJ

A felülettisztító fejet csupasz padlóburkolaton, szőnyegek porszívózásához és alacsony bútorok alatt lehet használni.

A rászertelt gumigörgőkkel a fej gördülékenyen mozog a kemény padlófelületen anélkül, hogy felkarcolná, és maximális szívóteljesítményt biztosít. □



## PORKEFE

A porkefe mind a tömlőhöz, mind a hosszabbító csövekhez hozzákapcsolható. Segítségével a por eltávolítható minden felületről, így nem sík, illetve szabálytalan felületekről is. □

# Tartályos jellegű porszívó és csatlakoztatható tartozékok



## KÁRPITTISZTÍTÓ FEJ

A kárpittisztító fej kárpitozott bútorok, szőnyeggel bevont lépcsők és ruházat tisztítására alkalmazható. A fejjel járművek beltere is tisztítható. □



## RÉSTISZTÍTÓ SZERSZÁM LEVEHETŐ KEFÉVEL

A levehető kefe nélkül a réstisztító szerszám hézagok, rések, sarkok, hornyok és keskeny nyílások tisztítására szolgál.

Ha a réstisztító szerszám végére felerősíti a kefét, eltávolíthatja a szennyeződések a sarkokból, díszgombok alól, hűtőcsőkigyókról és tolóablakok vezetősínjeiből. □



## FAL ÉS MENNYEZETTISZTÍTÓ KEFE

Falak, mennyezetek, drapériák és más felületek leporszívózásához csatlakoztassa a fal- és mennyezettisztító kefét a szívásszabályozó markolathoz. Ezután a szívásszabályozó markolatot a bemutatott módon erősítse fel a hosszabbító csőre (csövekre). A szívóerő csökkentése mellett a szívásszabályozó markolat biztosítja megfelelő szöghelyzetet a falak és a mennyezet kényelmes leporszívózásához.

Javaslat: Ajtókeretek, bútorszegélyek, könyvespolcon elhelyezett könyvek leporszívózásához fordítsa el 180°-kal a fal és mennyezettisztító kefét. □

# Tartályos jellegű porszívó és csatlakoztatható tartozékok



## MUNKAESZKÖZ

Használja szőnyegek vagy autószőnyegek takarítására □



## A LÉGÁRAM SZABÁLYOZÁSA A SZÍVÁSSZABÁLYOZÓ MARKOLATTAL

Az egyes tartozékok használata közben, például drapériák vagy érzékeny lámpaernyők porszívózásakor, szükségesnek találhatja a szívóerő szabályozását.

A szívásszabályozó markolatban található egy, a szívás mértékének szabályozására szolgáló szelep. A szívóerő kívánt mértékének eléréséhez csúsztassa előre-hátra a szabályozót.

A szívásszabályozó markolat a hosszabbító csövekkel együtt és azok nélkül is használható. □



## A SZÍVÁSSZABÁLYOZÓ MARKOLAT ELHELYEZÉSE

A szívásszabályozó markolatot elhelyezheti a hosszabbító csövek végén, ha felfelé kíván dolgozni, vagy a csövek elején is, ha lefelé. □

# Tartályos jellegű porszívó és csatlakoztatható tartozékok



## ALKALMAZÁS LÉGFÚVÓ GÉPKÉNT

A *Sentria* rendszer légbefúvó gépként is használható. Ehhez először le kell venni a motoros szívófejet ⑫.

MEGJEGYZÉS: Ha a *Sentria* rendszert légfúvó gépként használja, akkor választhat az állófogantyú ⑰ és a hordozható fogantyú ⑮ között.

**1** Kapcsolja ki az áramellátást, állítsa a Tech Drive® szervorendszert üres állásba (lásd 8. oldal), húzza ki a berendezést a fali csatlakozóból, és a Toe-Touch Control alsó pedált ⑨ nyomja le ütközésig, amíg a szívófej teljesen fel nem emelkedik. ➤



**2** Emelje fel az orrburkolatot ⑳, és hajtsa ki a szíjemező fogantyúját ㉑. Ennek segítségével fordítsa el a szíjemezőt teljesen balra (az óramutató járásával ellentétes irányban) úgy, hogy a piros nyíljelzések egybeessenek. ➤



**3** A tartozékszárnak ㉒ balra (az óramutató járásával ellentétes irányban) történő teljes elfordításával reteszelve ki a motoros szívófejet ㉓, mely a kireteszelés után előrebillen. A motoros szívófejnek kioldott állapotban előre felé kell billennie. A szívófejet emelje elfelé a *Sentria* rendszertől. ➤



**4** A légfúvó munkaeszköz használata esetén a berendezés elejére fel kell szerelni a szívónyílás védőrácsát.

A szívónyílás védőrácsát ugyanolyan módon kell felhelyezni a csatlakozórúdra ㉔, mint a tömlőt. Ezután reteszelve rá a rácsot a tartozékszár ㉓ jobbra (az óramutató járásával megegyező irányba) történő elfordításával. Aztán engedje le az orrlámpa burkolatát. ➤





## ÖSSZEÁLLÍTÁS FÚVÓGÉPKÉNT (folytatva)

**5** A porzsák-egység kivételéhez a Mini Em-Tor gyűjtőzsákot fogja meg az erre szolgáló fogantyúnál, fordítsa ütközésig a berendezéstől elfelé. Végül emelje ki.

Oldja ki a külső állandó porzsák felső részét a porzsák-támaszból úgy, hogy lenyomja a porzsákkioldó gombot, és lefelé. Ehhez nyomja le a porzsákkioldó gombot **16**, és csúsztatja lefelé a porzsák tetejét. ➤



**6** Húzza rá a csatlakoztató tömlő vastagabb végét a légkifúvó csompra **19**. Igazítsa egymáshoz a tömlő végén feltüntetett nyíljelzést és a légkifúvó csomkon látható jelzést, majd csavarja el a tömlőcsatlakozót jobbra (az óramutató járásával megegyező irányba), és ezzel rögzítse a helyén.

Ha a **Sentria** rendszer nem működik, akkor lásd az 51. oldalt. ☐



## Használat légbefúvó gépként

A **Sentria** rendszer immár légbefúvó gépként használható.

A felfúvó/leeresztő szerszámot a tömlőre szerelve játékokat, gumimatracokat, vagy más tárgyakat fújhat fel vele max. 70 mbar nyomásig. ➤



A tárgyak leeresztéséhez csatlakoztassa a tömlőt a berendezés elejéhez, és a felfúvó/leeresztő szerszámot a csatlakozó tömlőhöz. Ezután kapcsolja a zsákszerelvényt a légkifúvó csompra (lásd a 10. oldalt).

A **Sentria** rendszerrel most már leereszthetők a felfúvott tárgyak. ☐

# Tartályos jellegű porszívó és csatlakoztatható tartozékok



## A HORDOZHATÓ SZÓRÓKÉSZÜLÉK

A hordozható szórókészülék csak fűvógépi üzemmódban használható. Kitűnő eszköz sokfajta vizes alapú folyadék felhordásához bármilyen felülettípusra. A permet a nagyon finomtól a durva minőségig szabályozható. □



## ÖSSZEÁLLÍTÁS HORDOZHATÓ SZÓRÓKÉSZÜLÉK

**1** Csavarja le az edényt a hordozható szórókészülékről, és 3/4-ig töltsze meg nem gyúlékony folyadékkal. Győződjön meg róla, hogy a hordozható szórófej merülőcsöve hozzá van-e erősítve az edény tetejéhez. ►



**2** Szorosan csavarja rá az edényt a hordozható szórókészülékre, majd fűvógépi üzemmódban csatlakoztassa a hordozható szórófejet a csatlakoztató tömlő végéhez.

Ellenőrizze, hogy a *Sentria*<sup>TM</sup> rendszer légfűvő gépként van-e konfigurálva. A csatlakoztató tömlőnek a légfűvő csokra 19 kell csatlakoznia. □



## A HORDOZHATÓ SZÓRÓKÉSZÜLÉK HASZNÁLATA

**1** Vízszintesen tartva a hordozható szórókészüléket irányítsa egy újságlapra. Kapcsolja be a *Sentria* rendszert, és húzza meg a hordozható szórókészülék elsütőbillentyűjét. Ezzel nem gyúlékony oldatot szór az újságpapírra, ahol azután ellenőrizheti a szórási mintát.

**MEGJEGYZÉS:** Ha a szórókészüléket használat közben meg kell dönteni, kevesebb oldatot tegyen az edénybe. Ez megakadályozza, hogy nagyobb cseppek keletkezzenek a permetben. ►

### ! MEGJEGYZÉS:

A hordozható szórókészülékkel nem szabad semmilyen olaj- vagy oldószer alapú festéket felhordani. Mivel a motor nincs elzárva a permettől, meggyújthatja a gyúlékony és illékony oldószereket.

# Tartályos jellegű porszívó és csatlakoztatható tartozékok



## A HORDOZHATÓ SZÓRÓKÉSZÜLÉK HASZNÁLATA (folytatva)

**2** Ne tartsa a szórófejet önmaga felé, és szabályozza a permet minőségét a hordozható szórófej ravaszán elhelyezett permetbeállító gomb forgatásával. ➤



**3** Lassú, pásztázó kézmozdulatokkal permetezze be a kívánt felületet. A ravaszt teljesen meg kell húzni ahhoz, hogy az áramló mennyiség maximális legyen. A szórást így szabályozhatja a legjobban. ◻



## A HORDOZHATÓ SZÓRÓKÉSZÜLÉK TISZTÍTÁSA

**1** Használat után azonnal ürítse ki a szórókészülék edényét, és mossa ki meleg szappanos vízzel. ➤



**2** A hordozható szórófej merülőcsövét szintén ki kell venni és tisztára kell mosni. (A tisztítás után ellenőrizze, hogy a visszahelyezés megtörtént.) ➤



### MEGJEGYZÉS:

A hordozható szórókészüléket soha nem szabad gyúlékony folyadékkal tisztítani. A motor nincs elzárva a peremtetől, így meggyújthatja a permetet.



## A HORDOZHATÓ SZÓRÓKÉSZÜLÉK TISZTÍTÁSA (folytatva)

**3** A szórókészülék elején lévő szórónylás szintén kihúzható alkatrész: a szórókészülék belsejét és a fűvókát meg lehet tisztítani.

Nyomja meg a fűvóka elején elhelyezett két zárnyelvet, és húzza ki a fűvókát. (Amikor a fűvókát visszahelyezi a szórókészülékbe, a zárnyelveknek egy vonalba kell kerülniük a szórókészülék elején kialakított nyílásokkal.)

Ezután töltsse fel az edényt vízzel. Addig permetezze belőle a vizet, amíg a permet meg nem tisztul. Tisztítás után szerelje össze a szórókészüléket, hogy egyetlen alkatrésze se vesszen el. □



## ÖSSZEÁLLÍTÁS HORDOZHATÓ SAMPONOZÓKÉNT

A hordozható samponozót csak fűvógépi üzemmódban lehet használni. Kialakításának célja, hogy a szőnyeggel borított lépcsőket és a szőnyegsamponozó rendszerrel nehezen elérhető helyeket gyorsan és könnyen lehessen tisztítani.

**1** A hordozható samponozó összeállításához a samponozósapkát fel kell illeszteni a hordozható szórókészülékre. ►



**2** Vegye le az edényt a hordozható szórókészülékről, és töltsse fel kb. 3/4-ig a Kirby® szőnyegsampon-keverékkel (a keverést végezze a palackon feltüntetett utasítás szerint). Ha igazán jó eredményt akar elérni, **KIZÁRÓLAG A KIRBY SZŐNYEG-SAMPONT HASZNÁLJA.** ►



**3** Az edényt csavarja rá szorosan a hordozható szórókészülékre, majd a szórókészüléket csatlakoztassa a csatlakoztató tömlőre.

(Ellenőrizze, hogy a **Sentria™** rendszer légbefúvó gépként van-e konfigurálva.) A csatlakoztatótömlőt az oldalsó légkifúvó nyíláshoz ⑬ kell kapcsolni. □

# Tartályos jellegű porszívó és csatlakoztatható tartozékok



## A HORDOZHATÓ SAMPONOZÓ HASZNÁLATA

**1** Samponozás előtt, porszívózza át alaposan a felületet. A hab előállításához kapcsolja be a **Sentria™** rendszert, és húzza meg a szórófej kiodógombját. Erre a samponozósapkából megindul a habsugár áramlása.

A habsugár kipermetezhető akár közvetlenül magára a felületre, akár valamilyen edénybe, ahonnan azután felhordásra kerül a tisztítandóanyagra. ➤



**2** A hordozható szórókészülék a ravaszán elhelyezett perembeállító gombbal szabályozható a megfelelő habterfogat szállítására. ➤



**3** Puha, tiszta, fehér kefével vagy ronggyal addig dolgozza bele a habot a felületbe, míg az el nem tűnik, és utána hagyja a felületet teljesen megszáradni.

Ezután porszívózza ki a megfelelő tisztítószerszámmal. Így eltávolítja a visszamaradt száraz anyagot, mely kormot és fellazított szennyeződések tartalmaz. □



**FONTOS:**

A hordozható samponozó használatát nem javasoljuk kárpitozott párnákon vagy olyan szövött anyagokon, mint a selyem, a brokát és a bársony. Ha kétségei merülnek fel egy anyag érzékenységét illetően, végezzen próbát egy próbafolton. Hagyja megszáradni a próbafoltot, majd mielőtt folytatná a samponozást, ellenőrizze az eredményt.

# Szabadon választható kiegészítő tartozékok

## 4. RÉSZ

Az opcionális Kirby® tartozékok jelentősen megnövelik a *Sentria*™ rendszer használhatóságát. Ebben a részben az alábbiakról lesz szó:

### **A szőnyegsamponozó rendszer használata**

### **A padlóápoló rendszer használata**

### **A Turbo tartozékrendszer (Turbo Accessory System) használata**

### **A Zippbrush kefe használata**

# Szabadon választható kiegészítő tartozékok



## ÖSSZEÁLLÍTÁS SZŐNYEGSAMPONÓZÓ RENDSZER

A lehető legalaposabb tisztítás érdekében samponozás előtt gondosan porszívózza át a felületet. Ezután, a samponozás előkészítése céljából szerelje le a külső textilzsákok ① és a motoros szívófejet ②.

**1** A fogantyúval fordítsa el a szőnyegsamponozó rendszer szíjemelőjét az óramutató járásával egyező irányba, amíg a zöld nyilak egymás mellé nem kerülnek. ➤

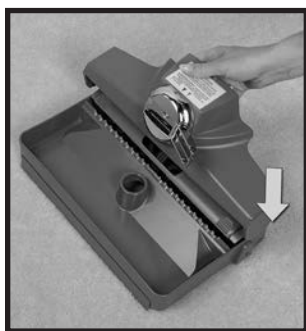

**2** A szőnyegsamponozó rendszer fejének oldalán kiképzett hosszúkás nyílásokat csúsztassa rá a szőnyegsamponozó rendszer tálcájának külső peremrésszére. ➤

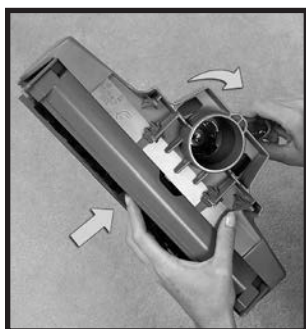

**3** A szíjat nyomja ujjával felfelé, és közben a szíjemelő fogantyújával forgassa az óramutató járásával ellentétes irányba, amíg a piros nyilak egymás mellé nem kerülnek. (A szíjemelő kampó beakad, és megfeszíti a szíjat.) ➤

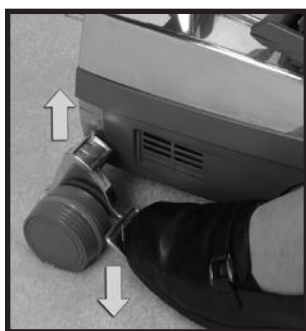

**4** A Toe-Touch Control alsó pedált ⑨ nyomja le ütközésig. Erre a *Sentria*™ rendszer eleje teljesen felemelkedik. ➤

# Szabadon választható kiegészítő tartozékok



## ÖSSZEÁLLÍTÁS SZŐNYEGSAMPONOZÓ RENDSZER (folytatva)

**5** A szőnyegsamponozó rendszer fej/tálca egységét csúsztassa a *Sentria*<sup>TM</sup> rendszer felé, a motortengely <sup>23</sup> felett, közben csatlakoztassa a fej hátsó-alsó részén levő horgokat a rögzítőrúdhoz <sup>24</sup>. ►



**6** A fejet tolja a berendezéshez, és a tartozékzárát <sup>22</sup> forgassa az óramutató járásával egyező irányba a fej rögzítéséhez. A szíj összekapcsolásához a szíjmelő fogantyújával fordítsa az óramutató irányába, amíg a zöld nyilak egymás mellé nem kerülnek. Ekkor zárja le az orrburkolatot <sup>21</sup>. ►



**7** A sampontartály levehető és a kiöntőnél töltendő, illetve ürítendő.

**MEGJEGYZÉS:** A sampontartály kivétele és visszاسzelelése a Mini Em-Tor gyűjtőzsákéval azonos módon történik (részletek et lásd a 10. oldalon).

Csavarja le a sampontartály tetejének nagyméretű sapkáját, és kikapcsolás végett a habszabályozó szelepet fordítsa el teljesen balra (az óramutató járásával ellentétes irányban).

A sampontartályt vízszintesen tartva töltsse fel meleg (de ne forró) vízzel a „tele” (FULL) jelzésig.

A tartály tetejének nagyméretű sapkájával töltsön háromkupaknyi Kirby®-féle szőnyegsamponot a sampontartályba. Ennél többet ne használjon, mert a szer túl erősen fog habzani.

**MEGJEGYZÉS:** Egytartálynyi oldat kb. 10 x 12 láb (3 x 3,5 m) szőnyeg megtisztításához elegendő. Nagyobb szőnyegek esetén a sampontartályt újra fel kell tölteni.

Zárja le a kupakkal a sampontartály felső nyílását. ►



# Szabadon választható kiegészítő tartozékok



## A SZŐNYEGSAMPONÓZÓ RENDSZER ÖSSZEÁLLÍTÁSA (folytatás)

**8** Vigyázva, hogy a *Sentria*<sup>TM</sup> rendszerre vagy a padlóra ne ömöljön folyadék, a sampontartály első-alsó nyílását vigye a berendezés levegőkimeneti nyílására **19**. A sampontartályt fordítsa az egységtől kifelé, amíg a nyilak egymás mellé nem kerülnek. Ezt követően csúsztassa lefelé a sampontartályt, a levegőkimeneti nyíláson lévő rögzítő peckek fölé.

A sampontartályt fordítsa a *Sentria* rendszer felé (az óramutató járásával egyező irányba), így az rögzül a helyén. ►



**9** A kisméretű rugalmas cső lekerekített könyökelemét tolja a tálca nyílásába, amíg a helyére kattán. A másik végét szilárdan illeszse rá a sampontartály elején alul található szerelvényre. ◻



## A SZŐNYEGSAMPONÓZÓ RENDSZER HASZNÁLATA

**1** A fejet állítsa be megfelelő magasságba: taposson rá a lábkapcsolós szabályozó felső pedáljára **8** annyiszor, hogy a fej leereszkedjen a legalsó pozícióba.

**MEGJEGYZÉS:** A kefehenger belenyomása a szőnyegbe csökkenti az tisztítás alaposágát, ugyanakkor ezzel a szíjat és a kefehengert is megrongálhatja. ►



**2** Fordítsa el jobbra (az óramutató járásával megegyező irányba) a habszabályozó szelepet, egészen a nyitott (ON) állapotig. Kapcsolja BE a *Sentria* rendszert, és aktiválja a Tech Drive<sup>®</sup> szervohajtást (részleteket lásd a 8. oldalon). A hab kiáramlása azonnal megindul.

Ha a szelepet teljesen balra fordítja (az óramutató járásával ellentétes irányban), egészen a zárt (OFF) állapotig, a hab kiáramlása megszűnik.

Ha elzárja a hab további áramlását, a kifröcskölt mennyiség alaposan belekefélheti a szőnyegbe, mielőtt újabb adagot juttatna rá. Így módja nyílik arra is, hogy az erősen szennyezett helyeket fokozottan megtisztítsa. ►

# Szabadon választható kiegészítő tartozékok

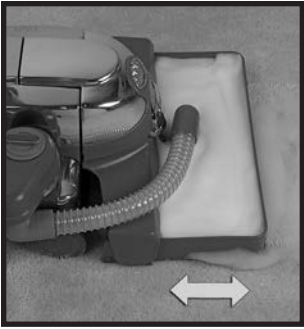

## A SZŐNYEGSAMPONÓZÓ RENDSZER HASZNÁLATA (folytatva)

A *Sentries*<sup>TM</sup> rendszert előre-hátra mozgatva hab szabadul fel, amelyet a kefe bedolgoz a szőnyegbe.

MEGJEGYZÉS: A habnak a tálca teljes szélességében szét kell terülnie, ha a berendezést hátrafelé húzza. Ha ez nem így történik, végezze a hátrahúzást lassabban, illetve ellenőrizze és szükség esetén tisztítsa meg a sampontartály szűrőjét (lásd a 35. oldalon).

Legalább öt percig hagyja rajta a habot a szőnyegen, majd szedje fel úgy, hogy a sampontartály szelepét elzárja (OFF). A samponozót mozgassa a hab fölött a berendezés legalacsonyabb magassági beállításában, amíg a habot fel nem veszi. A tálca elejében kisebb mennyiségű nedvesség gyűlhet össze. Mihelyt a szőnyeg valóban kiszáradt, porszívózza ki álló porszívóval. □



## A SZŐNYEGSAMPONÓZÓ RENDSZER TISZTÍTÁSA

- 1 A Toe-Touch Control alsó pedált ⑨ nyomja le ütközésig. Erre a szívófej és a tálca teljesen felemelkedik. Ezután kapcsolja ki és húzza ki a *Sentries* rendszert. ►



- 2 Fordítsa el balra (az óramutató járásával ellentétes irányban) a habszabályozó szelepet, egészen a zárt (OFF) helyzetig.

A kisméretű rugalmas csövet húzza ki a sampontartályból. ►



- 3 Nyissa fel az orrlámpa burkolatát ⑩. Engedje ki a hajtósíjat úgy, hogy a szíjmelőt addig fordítja balra (az óramutató járásával ellentétes irányban), amíg a piros nyilak egy vonalba nem esnek egymással. ►

# Szabadon választható kiegészítő tartozékok



## A SZŐNYEGSAMPONÓZÓ RENDSZER TISZTÍTÁSA (folytatva)

**4** A tartozékszárát ② fordítsa el balra (az óramutató járássával ellentétes irányban). A szőnyegsamponozó rendszer fejből és tálcából álló szerelvénye előrebillen.

A fej/tálca egységet emelje ki a *Sentria*<sup>TM</sup> rendszerből, és vigye a mosogatóhoz. ►



**5** Vegye le a tömlőt a tálcáról, és öblítse ki mindkettőt. ►

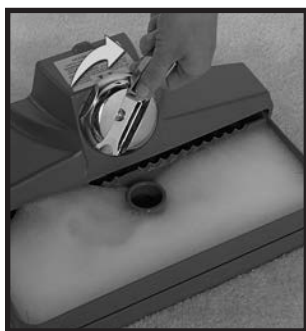

**6** A fogantyúval fordítsa el a szijemelőt az óramutató irányába, amíg a zöld nyilak egymás mellé nem kerülnek. Húzza szét egymástól az tálcat és a fejet. Öblítse le a tálcat. ►

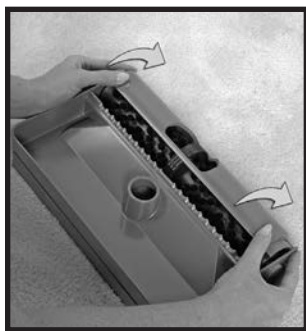

**7** A kefe megtisztításához nyomja le a hüvelykujjával a műanyag védőlemez mindkét végén található bütyköket, és fordítsa a lemezt felfelé, el a kefetől.

A lemez kiakasztásakor óvatosan húzza kifelé a tálca végeit közvetlenül a kefehenger mögött.

Tolja ki a kefehengert a tálcából úgy, hogy a két hüvelykujjával egyszerre nyomja lefelé a kefe két végét.

Öblítse le a védőlemez, a tálca és a kefe teljes felületét, és távolítson el minden szőszet a kefe szálai közül.

Kezét a kefeszalakon végighúzva rázza ki a felesleges vizet a kefehengerből, majd törölvevel szárítsa meg. ►

# Szabadon választható kiegészítő tartozékok



## A SZŐNYEGSAMPONÓZÓ RENDSZER TISZTÍTÁSA (folytatva)

**8** A sampontartály levegőkimeneti nyílásból <sup>19</sup> való kivételéhez a tartályt fordítsa ütközésig a *Sentria*<sup>™</sup> rendszertől elfelé, majd emelje ki. ➤



**9** Vegye le és tisztítsa meg a habszűrősapkát, a csészét és a szivacsos szűrőt.

Hideg vízzel öblítse ki a sampontartályt, és tegye vissza a habszűrősapkát, a csészét és a szivacsos szűrőt.

**MEGJEGYZÉS:** A hajtószíjat nem szabad tartósan megszáradt állapotban hagyni. Ellenőrizze, hogy tároláskor a fejen látható zöld nyilakegy vonalban legyenek egymással. (Mielőtt a fejet visszaszerelné a berendezésre, ne felejtse el egymás mellé állítani a vörös nyilakat – lásd Szíjemelő, 10. oldal.) □

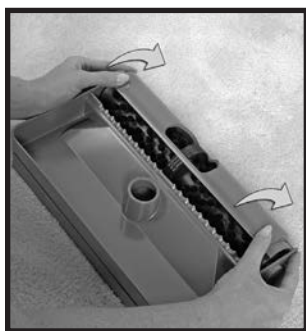

## TÖNKREMENT HAJTÓSÍJ CSERÉJE A SZŐNYEGSAMPONÓZÓ RENDSZER FEJÉBEN

**1** Ahhoz, hogy a szőnyegsamponozó rendszer fejének hajtósíját kicserélje, hüvelykujjal nyomja meg a védőlemez végein kialakított bütyköket, hajtsa a lemezt felfelé, és fordítsa el a keféttől. ➤

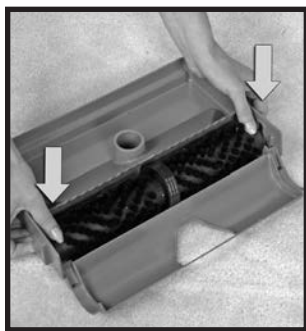

**2** Hüvelykujjal óvatosan nyomja le a kefe végeit. A kefe kiugrik, és lehetővé válik a hajtósíj cseréje.

Győződjék meg arról, hogy a szíj a kefe közepére került. **MEGJEGYZÉS:** Csak jóváhagyott Kirby<sup>®</sup> szíjakat használjon. ➤

# Szabadon választható kiegészítő tartozékok



## **TÖNKREMENT HAJTÓSZÍJ CSERÉJE A SZŐNYEGSAMPONOZÓ RENDSZER FEJÉBEN (folytatva)**

**3** A kefe fémvégeit hozza egy vonalba a tálcán lévő hosszúsúknak megfelelő nyílásokkal, és nyomja meg a kefét úgy, hogy bepattanjon a helyére. A kefe csak akkor fog illeszkedni a tálcába, ha ezt pontosan így csinálja.

**MEGJEGYZÉS:** A hajtószíjat nem szabad tartósan megfeszítve hagyni. Tároláskor ellenőrizze, hogy a zöld nyilak egy vonalban legyenek egymással. (Lásd a szíjelőről szóló részt a 10. oldalon.) □

# Szabadon választható kiegészítő tartozékok



## A KIRBY MIRACLE WAXER PADLÓFÉNYEZŐ HASZNÁLATA

**1** A hengeres viaszfelhordó összeszereléséhez a viaszfelhordó felső felét csatlakoztassa az alsóhoz (ha ezt még nem tette meg). A felső felet úgy állítsa be, hogy az alsó fél rugós rögzítőpecke a felső fél megfelelő furatába illeszkedjen. ➤



**2** A hosszú görgős fogantyú kampós vége felé néző viaszológörgő mellett a viaszológörgőt tolja rá a fogantyú alsó részének csatlakozójára, amíg az nem rögzül a helyén. ➤

### ALKALMAZÁSI ÚTMUTATÁSOK A KIRBY MIRACLE VIASZHOZ

Keményfa, PVC-, parafa- vagy linóleumpadló esetén:

1. Gondosan tisztítsa meg a felületet.
2. Szerelje fel a Kirby padlóápoló rendszer polírfejét és keféjét a 39. az „Összeállítás padlófényezőként” cím alatt oldalon olvasható útmutatások szerint.
3. A legjobb eredmény érdekében a görgős viaszfelhordóval igen vékony réteg Kirby Miracle viaszt vigyen fel. Ekkor még nem szükséges a padló teljes felületét beviaszolni, mivel a viasz szétterítése a következő lépésben történik.
4. A Toe-Touch Control felső pedáljával engedje teljesen le a fejet, és a Kirby padlóápoló rendszer polírkeféjével egyenesen terítse szét a viaszt a padlón.
5. Várjon 5 percre, míg a viasz megszárad.
6. Ha megszáradt, akkor a Kirby padlóápoló rendszer polírkeféjével polírozza a padlót.

**MEGJEGYZÉS:** Az erős en kopott padlószakaszokon lehet, hogy két réteg viaszra van szükség. Ilyen esetben két vékonyabb réteg jobb eredményt nyújt, mint egyetlen vastagabb.

Márványpadlók esetén:

Vékony réteg viaszt vigyen fel, és a 4. pontban foglaltak szerint terítse szét. Ebben az esetben azonban ne várja ki a száradási időt, hanem azonnal a szétterítés után polírozza a padlót. Ha a fenti lépéseket végrehajtotta, akkor a padló a padlóápoló rendszer polírkeféjével bármikor újból polírozható, ha szükségessé válik. CSAK akkor vigyen fel további viaszréteget, ha az újbóli polírozás nem jár elfogadható eredménnyel.

**FONTOS:**

Gumi- vagy aszfaltlapokon ne használja a Kirby Miracle viaszt. ☐

# Szabadon választható kiegészítő tartozékok



## A MIRACLE WAXER PADLÓFÉNYEZŐ HASZNÁLATA (folytatás)

**3** Húzza le a hengerzsákot a viaszoló hengerről, és tegye el a csomagolózacskót. Kezdje meg a fényezést az előző oldalon lévő keretben szereplő utasítások betartásával: ➤



**4** Amikor leszereli a viaszoló hengert a hosszú nyélről, tartsa a henger eredeti csomagolózsákját úgy, hogy nyitott vége a henger felé nézzen. Tolja bele a hengert a zsákba, amíg csak megy. Kézzel lehetőleg ne nyúljon a viaszhoz. ➤



**5** Fogja meg erősen a védőzsákot és a hengert együtt, és húzza le őket a hengeres fényesítő hosszú nyeléről. Ehhez tolja a hengert a nyél markolatától a rúd felé, hogy összenyomja a rögzítőrugót. Így lehetővé válik, hogy a hengert átcúsztassa a lezárósapkán. Az idő előtti kiszáradás megelőzése érdekében zárja le szorosan a zsák száját. A hengert tárolja a hozzá tartozó védőcsőben, és tegye biztonságos helyre a következő használatig, hogy a gyermekek és a család kedvenc állatai elől el legyen zárva. ➤



**6** Ha kívánatos, készítse elő a fényezőhenger hosszú nyelét a tárolásra úgy, hogy a nyél alsó részében található rugós csapot lenyomja, miközben a felső részt a kampos vég irányába nyomja.

**FONTOS:** A viasz kiszáradásának megelőzésére minden használat után zárja le a hengert az eredeti védőzsákban és -csőben. ☐

# Szabadon választható kiegészítő tartozékok



## ÖSSZEÁLLÍTÁS PADLÓFÉNYEZŐKÉNT

A *Sentria*<sup>TM</sup> rendszer hatékonyan alkalmazható padlófényezőként fa- vagy csempepadlóra.

A padlófényező használatához először be kell helyezni a fényezőkefét a padlófényező fejbe.

**1** A hajtószíjat helyezze a fényezőkefe középre, a kefe szálai közé. ➤



**2** Fordítsa fel a fényezőfejet, és csúsztassa bele a kefe végeit a fej két végén található hosszúkás nyílásokba. A fényezőkefe csak akkor fog pontosan illeszkedni, ha ez jól történik. ➤



**3** Az ujjával nyomja neki a szíjat a kefehengernek. ➤



**4** A szíjat a helyén tartva a szíjmelő fogantyúját fordítsa az óramutató járásával ellentétes irányba, amíg a piros nyilak egymás mellé nem kerülnek. A szíjmelő kam-pója megfogja a szíjat, és felfelé behúzza a fejbe. ➤

 **FIGYELMEZTETÉS:**

Polírozás közben a készüléket ne állítsa a végére, különben elveszíti fölötte az uralmat. Polírozáskor a Tech Drive pedálnak üres állásban kell lennie.



# Szabadon választható kiegészítő tartozékok



## ÖSSZEÁLLÍTÁS PADLÓFÉNYEZŐKÉNT (folytatva)

**5** A fej hátsó részén levő horgokat vigye a csatlakoztatórúd ④ végei fölé, majd a fejet felfelé tolja be a *Sentria*<sup>TM</sup> rendszerbe.

A fej rögzítéséhez fordítsa el a tartozékzárát ② jobbra (az óramutató járásával megegyező irányba). ➤



**6** A szíj és a polírkefe összekapcsolásához a szíjemelő fogantyújával fordítsa az óramutató járásával egyező irányba, amíg a zöld nyilak egymás mellé nem kerülnek. Engedje le az orrburkolatot ①. ➤



**7** NE használja a Tech Drive<sup>®</sup> szervorendszert a padlópolírozóval együtt.

A Tech Drive szervorendszer kikapcsolásához a Tech Drive N/D pedál ⑩ szürke, „N”-nel jelölt (az „N” a neutrális, azaz üres állás rövidítése) oldalát nyomja le. ➤



## A PADLÓFÉNYEZŐ HASZNÁLATA

**8** Amikor a padlófényező kefe hozzáér a padlóhoz, a készülék előre felé mozog, ezért ellenőrizze, hogy a fényezőfej a legmagasabb helyzetében legyen. Nyomja le teljesen a lábkapcsolás szabályozó alsó pedálját ⑨, hogy a fényezőfej egészen fölemelkedhessék.

A berendezés fogantyúját kézben tartva kapcsolja BE a *Sentria* rendszert. ➤



### FIGYELMEZTETÉS:

Hogy megőrizze uralmát a készülék felett, amikor a kefe rajta van a padlófelületen, a nyelet még a csatlakozódugó csatlakoztatása, illetve a hálózati kapcsoló bekapcsolása előtt fogja meg. A lágy csempe sérülésének, illetve a viaszolt, nem szőnyegezett padlón keletkező nyomok elkerülése érdekében ilyen jellegű padlóknál kapcsolja ki a Tech Drive pedált.

# Szabadon választható kiegészítő tartozékok



## A PADLÓFÉNYEZŐ HASZNÁLATA (folytatva)

**9** Lépjen rá a lábkapcsolós szabályozó felső pedáljára ⑧, hogy így fokonként eressze le a keféket. Süllyessze le a keféket annyira, amennyire a lábkapcsolós szabályozó csak engedi.

Működő polírozó mellett a *Sentria*<sup>TM</sup> rendszert lassú, folyamatos mozdulatokkal mozgassa a talajon, mintha szőnyeget tisztítana.

MEGJEGYZÉS: Hosszabb tárolás idejére a hajtószíjat nem szabad megfeszítve tartani. Ellenőrizze, hogy tároláskor a zöld nyilak egy vonalban legyenek egymással. ◻



## PÁRNATALP KEMÉNY PADLÓFELÜLETEKHEZ

A kemény padlófelületekhez való talplemez összeállítását és használatát lásd a 16. oldalon. ◻



## A SZŐNYEGBOLYHOSÍTÓ HASZNÁLATA

Az Ön Kirby® készülékének padlófényező feje szőnyegbolyhosító fejként is használható letapadt szálú szőnyegek bolyhosítására visszaállítására.

**1** A szőnyeg bolyhosítása előtt teljesen emelje fel a fejet a lábkapcsolós szabályozó alsó pedáljának ⑨ lenyomásával.

Helyezze a porszívót a bolyhosítandó szőnyegre. ►



**2** Csatlakoztassa az elektromos vezetéket a hálózathoz. A Tech Drive® szervorendszert kapcsolja ki. Ehhez a Tech Drive N/D pedál ⑩ szürke, „N”-nel jelölt oldalát nyomja le.

A készülék nyelét erősen megmarkolva kapcsolja be a készüléket a hálózati kapcsolóval. ►

# Szabadon választható kiegészítő tartozékok



## A SZŐNYEGBOLYHOSÍTÓ HASZNÁLATA (folytatva)

**3** A lábkapcsolós szabályozó felső pedáljának ⑧ használatával fokonként eressze le a szőnyegbolyhosító fejet. Amint a kefe hozzáér a szőnyeghez, már ne eressze lejjebb. ➤



**4** Ezután kapcsolja be a Tech Drive® szervorendszert. Ehhez a Tech Drive N/D pedál (11) piros, „D”-vel jelölt oldalát lenyomásával. Ön most készen áll a szőnyeg bolyhosítására azzal, hogy a porszívót előre-hátra tologatja a szőnyeg felületén.

**MEGJEGYZÉS:**

- Ha a kefét túl mélyen engedi rá a többszörösen cérnázott fonalból készült szőnyegre, az összekócolhatja a szőnyeg szárait. Kényes szőnyegeken ne használja a bolyhosító fejet.
- A szijat hosszabb idejű tárolásnál nem szabad megfeszítve hagyni. Ellenőrizze, hogy tárolásnál a zöld színű nyilak egy vonalban legyenek egymással. ☐

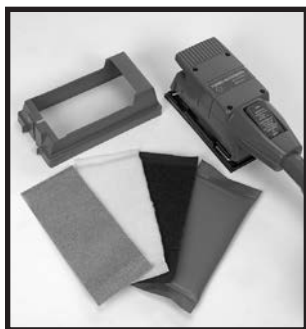

## TURBO TARTOZÉKKÉSZLET

A Turbo tartozékkészlet a különféle háztartási munkák széles körében alkalmazható. Lehet dörzscsiszoló, polírozó és sürlő is egyben.

### TURBO DÖRZSCSISZOLÁS

**1** A Turbo tartozékkészletnek dörzscsiszológépként való összeállításához pattintsa ki és emelje le a dörzscsiszoló porvédő borítót a szerszám hátulján. ➤

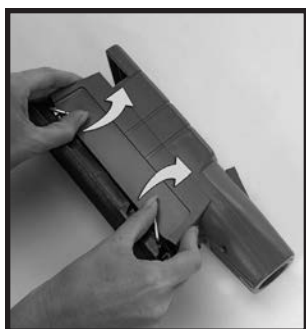

**2** A Turbo tartozék oldalán található szorítókarok felfelé fordításával nyissa ki a szorítókat. ➤

### FIGYELMEZTETÉS:

Ellenőrizze, hogy a felületből fémtárgyak, pl. rajzszögek, szögek stb. ne álljanak ki. Ezek tönkreteszhetik a dörzspapírt és kárt okozhatnak a Turbo tartozékban. Ezenkívül szikrázást idézhetnek elő, ami meggyújthatja a felcsiszolt port. Hosszabb dörzscsiszolás után cserélje ki az eldobható papírszakot, mert a por finom szemcséjű, és eltömi a zsák pórussait.

# Szabadon választható kiegészítő tartozékok



## ÖSSZEÁLLÍTÁS TURBO DÖRZSCSISZOLÁS (folytatva)

**3** Válassza ki, hogy a munkához milyen finomságú dörzspapírra van szüksége. A sima felületekhez használjon kisebb szemcse nagyságú, durva felületekhez vagy festék eltávolításához viszont durvább dörzspapírt.

Csúsztassa be a dörzspapírt az első szorítóba, majd rögzítse a kart.

**MEGJEGYZÉS:** A dörzscsiszolóhoz háromféle különböző dörzspapírt szállítunk. Ezek mindegyike szabványos 1/3 méretű. ➤



**4** Szorosan tekerje a dörzspapírt a Turbo tartozék alsó része köré, és a végét dugja be a hátsó szorítóba. Zárja le a hátsó szorítót. ➤



**5** Fektesse a Turbo tartozékot sík felületre, és tekerje rá a porvédő borítót a dörzscsiszolóra úgy, hogy a nyílása hátrafelé nézzen, majd pattintsa be a helyére. ➤



**6** Illessze bele a csatlakoztató tömlő végét a Turbo tartozék végébe.

Elöl és hátul fogja meg a dörzscsiszolót, és kapcsolja BE a *Sentria*<sup>TM</sup> rendszert. Ezután nyomja meg a dörzscsiszoló tetején lévő ON (BE) gombot.

Enyhe nyomás alatt, lassan mozgassa a csiszolót a felületen. Engedje, hogy a csiszoló dolgozzon. Ne erőltesse és nagy erővel ne támaszkodjon rá. A szerszám nagy sebességgel dolgozik a legjobban. □



**FIGYELMEZTETÉS:**

Turbó dörzscsiszolásnál mindig használjon védőszemüveget!

# Szabadon választható kiegészítő tartozékok



## TURBO POLÍROZÁS

A szintetikus gyapjából készült polírozópárnát ugyanazzal a módszerrel csatlakoztassa, mint a dörzspapírt (lásd a 42. oldalon). Keményviaszolt felületek, például asztallapok, faburkolatok és nagyobb sík felületek esetén használja. Járművek polírozására is használható.

Polírozásnál a porvédő burkolatot nem kell használni. □



## TURBO SÚROLÁS

A bordázott nejlon súrolópárnát a dörzspapír rögzítésekor alkalmazott eljárással azonos módon szerelje fel (lásd a 42. oldalt). A Turbo tartozék ekkor súrológéppé alakul át. Kemény felületek, pl. kerámia-csempék stb. súrolására alkalmas. (Ne használja festett felületeken.)

A súrolópárna használata közben a porvédő borítóra nincs szükség. □

# Szabadon választható kiegészítő tartozékok



## A ZIPPBRUSH KEFE HASZNÁLATA

A Zippbrush kefe a csatlakoztatótömlőhöz kapcsolva sokféle felület, köztük kárpitok, szőnyeggel bevont lépcsők tisztítására alkalmas. Járművek belterének takarítására is használható.

Az optimális eredmény elérése érdekében ne fejtse ki erős nyomást a Zippbrush-ra. Hagyja, hogy a kefe maximális fordulatszámon foroghasson: a tisztítandó felületen finoman mozgassa oldalirányban.



## A ZIPPBRUSH KEFE TISZTÍTÁSA

- 1** A tisztításhoz nyomja meg a Zippbrush kefe elején található gombot. Ezzel a kefe külső gyűrűjét elengedi. A kioldógomb megnyomásakor ne nyomja a külső kefégyűrűt is. ➤

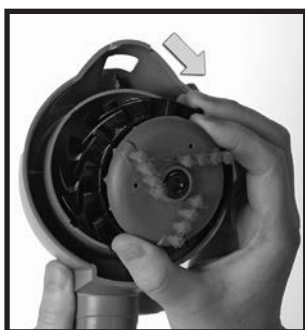

- 2** Emelje ki a középső kefét/légturbinát a szerszámból, és szedjen ki a keféből és a turbinából minden szemcsés szennyeződést és szőszmószot. A szerszám üregében maradt szemcséket szintén el kell távolítani. ➤



- 3** Helyezze vissza a kefét és légturbinát a szerszámba, és forgassa el úgy, hogy a nyelvek a nyílásokba kerüljenek. A kefégyűrű hátsó részén levő fület akassza a szerszám hátulján levő kis nyílásba, és pattintsa vissza a helyére. □



### FIGYELMEZTETÉS:

A Zippbrush kefe használata közben tilos a forgó kefébe ujjal belenyúlni vagy a kioldógombot megnyomni. Tartsa a kefét laposan a tisztított felületen, mivel a kefe forgás közben anyagszemcséket repíthet ki. Ne használja kényes textílianyagoknál.

# Működtetési/karbantartási javaslatok

## 5. RÉSZ

A Kirby® *Sentria*™ rendszer rendkívül kifinomult háztartási takarítógép. Hogy tartósan üzemképes maradjon, a többi modern készülékhez hasonlóan csekély mértékű rutinkarbantartást igényel. A kézikönyv jelen fejezete a *Sentria* rendszer kezeléséről és karbantartásáról ad tanácsokat. In this section, we will discuss the following:

**A motoros szívófej hajtószíjának cseréje**

**A kefehenger beállítása maximális teljesítmény eléréséhez**

**Különbéle alkatrészek cseréje**

**Karbantartási javaslatok**

**Hasznos válaszok a felmerülhető kérdésekre/Hibaelhárítás**

# Működtetési/karbantartási javaslatok

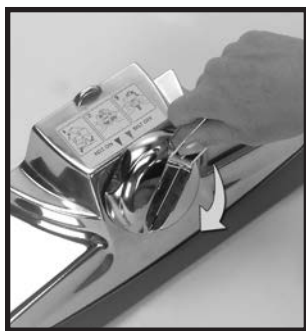

## A MOTOROS SZÍVÓFEJ HAJTÓSZÍJÁNAK CSERÉJE

Hosszú időn át történő használat után a motoros szívófej szíja megnyúlhat és megkophat, így csúszni kezdhet. (Lásd a 11. oldalt - A kefehenger működését jelző lámpa.) Ez esetben csak ki kell cserélni a régi hajtószíjat egy újra.

MEGJEGYZÉS: Csak jóváhagyott Kirby®-féle hajtószíjakat használjon.

**1** A szíj cseréjéhez a szívófejet vegye ki a *Sentria* rendszerből. Ezután engedje ki a szíj feszítést a szíjmelőt  az L-alakú fogantyúval teljesen jobbra fordítva (az óramutató járásával megegyező irányban) úgy, hogy a zöld nyilak egy vonalba kerüljenek egymással. ➤



**2** A szívófej hátulján található két retesz kiakasztásával reteszelve ki a szőnyeglemez . ➤



**3** Húzza meg a szőnyeglemez hátsó élét, hogy így levehesse azt a fejről.

Ügyeljen a kefehenger sörtemagasságának beállítására (1., 2. vagy 3. fokozat).

Emelje ki a hajtószíjat és a kefehengert. ➤



**4** Húzza le a régi szíjat, és pótolja újjal. ➤



# Működtetési/karbantartási javaslatok



## A MOTOROS SZÍVÓFEJ HAJTÓSZÍJÁNAK CSERÉJE (folytatva)

**5** A keféörgő sörtemagasság-beállítása (1, 2 vagy 3) mindkét oldalon legyen ugyanaz, ami a kefe leszerelésekor volt. A kefehenger sörtemagasságának beállítását (1-es, 2-es vagy 3-as fokozat) lásd alább. Tegye vissza a szíjat és a kefehengert a fejbe. A műanyag kefehenger végeinek egyike nagyobb, mint a másik, ezért a kefehenger csak egyféleképpen illeszkedik a fejbe.

Ezután helyezze a szíjat a kefe közepére. ➤

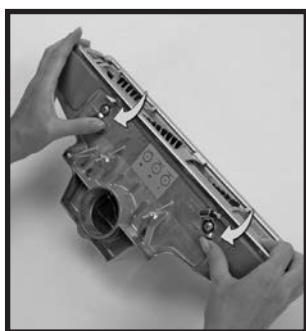

**6** Tegye vissza a szőnyeglemez a helyére úgy, hogy először ráteszi az ütköző elejére, majd áthúzza a szívófej ⑫ hátulján található ütközőre. Rögzítse a szőnyeglemez a helyén a két zárpecsek segítségével. ➤



**7** Az L-alakú fogantyúval forgassa el balra (az óramutató járásával ellentétes irányban) a szíjmelőt ⑳ úgy, hogy a piros nyilak egy vonalba essenek egymással. Ez megnyújtja a szíjat a szívófej *Sentria*<sup>TM</sup> rendszerre való visszaahelyezésének előkészítéseként.

Most már készen áll arra, hogy visszaszerelje a motoros szívófejet, és újra működésbe helyezze a hajtószíjat. □



## A KEFEGÖRGŐ MAGASSÁGÁNAK BEÁLLÍTÁSA

A keféörgő sörtéi hosszú idejű használat után elkopnak. Ez csökkenti a tisztítás hatékonyságát.

A keféörgő végei azonban állíthatók, így a sörték kitolásával az újszerű állapot hozható vissza. ➤

# Működtetési/karbantartási javaslatok



## A KEFEGÖRGŐ MAGASSÁGÁNAK BEÁLLÍTÁSA (folytatás)

**1** A motoros szívfófejet <sup>25</sup> vegye le a *Sentria* rendszerről. ➤



**2** A szíjat lazítsa le a szíjmelő <sup>20</sup> fogantyújának (az óramutató irányba) történő elfordításával addig, amíg a zöld nyilak egymás mellé nem kerülnek.

Nyissa ki a motoros szívfófej hátulján található két reteszt, hogy a szőnyeglemez <sup>26</sup> levehesse.

Ezután emelje ki a fejből a keféket. ➤

**3** Szükség szerint forgassa el a kefehenger műanyag végeit úgy, hogy azok beleilleszkedjenek az 1-es, 2-es vagy 3-as fokozatnak megfelelő rováskokba. Minél nagyobb számú rovásra állítja a keféket, annál jobban megnöveli a kefesörték hosszát.

Felülről nézve forgassa el a kefehengerek műanyag végeit úgy, hogy oldalt a megfelelő számú rovás látható legyen, ügyelve arra, hogy a kefehenger mindkét vége ugyanolyan fokozatra legyen beállítva. ➤



**4** A kefegörgőt helyezze vissza a szívfófejre úgy, hogy mind a két vége ugyanabban a horonyban (1, 2 vagy 3) legyen.

Helyezze vissza a takarólapot: először tegye az ütköző elejére, majd az ütközőn keresztül húzza a motoros szívfófej <sup>25</sup> hátulja felé. A két zárral rögzítse a takarólapot a helyén.

A fogantyúval a szíjat húzza fel a szíjmelője <sup>20</sup>, majd a szíjmelőt fordítsa az óramutató járásával ellentétes irányba addig, amíg a piros nyilak egymás mellé nem kerülnek. Ez megnyújtja a szíjat a szívfófej *Sentria*<sup>TM</sup> rendszerre való visszahelyezésének előkészítéseként. □

# Működtetési/karbantartási javaslatok

## Különféle alkatrészek cseréje

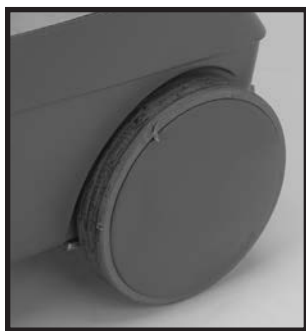

### ELKOPOTT KERÉK CSERÉJE

A Kirby® készülék kerekei a szőnyegek kopásának, illetve a szőnyeg nélküli padlófelületek felkarcolásának megelőzése céljából rugalmasan kiképzett futófelülettel készülnek. Hosszabb használat után a kerekek futófelülete elhasználódik, és a kerekeket ki kell cserélni.

Időről időre ellenőrizze a kerekek futófelületét, megálapítandó, szükséges-e a kerekek cseréje. A futófelület színe világosabb, mint maga a műanyag kerék. Ha a kerék sötétebb műanyaga átlátszik a futófelületen, akkor a kereket ki kell cserélni. A kerekek cseréje nem a felhasználó feladata. Forduljon a legközelebbi meghatalmazott Kirby szervizállomáshoz, ahol azonnal és készségesen elvégzik a cserét. □

### A VEZETÉK CSERÉJE

Ha a *Sentria*™ rendszer elektromos vezetéke idővel elszakad vagy feldörzsölődik, akkor NE HASZNÁLJA A BERENDEZÉST. Azonnal keresse fel a hivatalos Kirby szervizközpontot cseredarabért.

Kerülje a kábel sérülését: ne húzza át rajta rá a *Sentria* rendszert. Ezenkívül a készülék vezetékét mindig a villásdugónál, ne pedig a vezetéknél fogva húzza ki a fali csatlakozóból. □

### A LÁMPA CSERÉJE

Ha a lámpában lévő három LED valamelyike kiég, akkor kérjük, cseredarabért, forduljon a felhatalmazott Kirby® kereskedőhöz. □



### KARBANTARTÁSI TIPP

Ügyeljen arra, hogy a kefehengerre és a szíjmenetbe ne kerüljön szősz, madzag, haj, szőr vagy egyéb keletkező hulladék. Ezzel tudja biztosítani, hogy a kefehenger a lehető legjobb teljesítményt nyújtsa.



Ügyeljen arra, hogy a motor tengelyre ne kerüljön szősz, haj, szőr vagy egyéb keletkező hulladék. □

# Működtetési/karbantartási javaslatok

## Kérdések és válaszok/hibaelhárítás

### **K MI AZ A KETTŐS SZIGETELÉSŰ GÉP? (Kettős szigetelésű készülékek javítása)**

✓ A kettős szigetelésű készülékekben földelés helyett kettős szigetelési rendszert alkalmaznak. Egy kettős szigetelésű készüléken a földelés eszközeire nincsen szükség, illetve azt földelő eszközzel kiegészíteni nem szabad. A kettős szigetelésű készülékeket a „DOUBLE-INSULATED” (USA és Kanada) szavakkal jelölik meg. Ennek képi megjelenítése, egy négyszögbe foglalt négyyszög szintén feltüntethető a készülékeken .

A kettős szigeteléssel ellátott készülék javítása rendkívüli gondosságot és a rendszer ismeretét követeli meg – ezért kizárólag szakképzett javítószemélyzet végezheti el.

Az e kettős szigetelésű **Sentria**<sup>TM</sup> modellhez felhasznált cserealkatrészeknek a biztonság és a garancia megmaradása érdekében eredeti Kirby<sup>®</sup> alkatrészeknek kell lenniük.

### **K MI A TEENDŐ, HA A Sentria RENDSZER BEKAPCSOLÁSAKOR A MOTOR NEM INDUL EL?**

✓ Sok szervizelés szükségtelen. Néhány egyszerű dolog ellenőrzése sok költséget, időt és problémát takaríthat meg. Ha a **Sentria** rendszer működik nem megfelelő en, akkor a szerviz értesítése előtt vegye el a következő ellenőrzéseket.

HA A MOTOR NEM JÁR, AMIKOR A MOTOR KI/BEKAPCSOLÓJÁT MEGNYOMJA:

1. Győződjön meg róla, hogy a hálózati vezeték bedugta a fali csatlakozóba, továbbá, hogy a csatlakozóban van áram. (Ellenőrizze, hogy a biztosítók nem olvadtak-e ki, a megszakítók nem oldottak-e ki, illetve nincs-e probléma az áramellátó vállalatnál.)
2. Ellenőrizze, hogy a tápkábel dugója megfelelően csatlakozik-e az egységhez.
3. Nézze meg, nincs-e szakadás a hálózati vezeték szigetelésén. Ha a vezeték sérült, cserélje ki jra. **NE PRÓBÁLJA MEG KIJAVÍTANI AZ ILYEN VEZETÉKET.** Csak eredeti Kirby-féle vezetékot használjon. Ne használjon szabványos hosszabbító kábeleket.
4. Ellenőrizze, hogy egy-egy szerelvény, illetve tartozék megfelelően van-e felszerelve a hajtómű elejére. A berendezés nem kapcsolódik be mindaddig, amíg a motoros szívófej <sup>25</sup>, a tömlőcsatlakozó, a légbeszívó védőrácsa, illetve a kefefej nincs a helyén.
5. A készülék a légkifúvó csakon <sup>19</sup> megfelelően beszerelt szűrő zsákszerelvény, /Mini Em-Tor <sup>6</sup> gyűjtőzsák, csatlakoztatótömlő, illetve szőnyegtisztító szempontartály nélkül sem működik.
6. A szűrő zsákszerelvénynek/a Mini Em-Tor-nak, a csatlakoztatótömlőnek és a szempontartálynak egyaránt szilárdan be kellett „kattannia” a helyére ahhoz, hogy a készülék működjön. Ha az illeszkedés túl szoros, és a fenti tartozékok beszerelése gondot jelent, tegyen egy csepp vizet a tömitőgyűrűre, hogy a surlódást csökkentse és az összesze-relést megkönnyítse.

### **K MI A TEENDŐ, HA A Sentria RENDSZER NEM SZEDI FEL A BOLYHOT, SZENNYEZŐDÉST A SZŐNYEGRŐL?**

✓ 1. Ellenőrizze, hogy forog-e a kefehenger, miközben a **Sentria** rendszer működik.

2. Ha a kefehenger nem forog akadálytalanul, akkor a hajtósíj vagy csúszik, vagy szakadt, vagy nincs rajta a motor tengelyén <sup>23</sup>.
3. Ha a síj nincs rajta a motor tengelyén <sup>23</sup>, vegye le a szívófejet, és kövesse a 11. oldalon leírt utasításokat. A sörtehossz beállítását lásd az 48. oldalon.
4. Ha a síj jó állapotban van, és a kefe forog, ellenőrizze a sörték állapotát a kopás szempontjából, és szükség esetén cserélje ki a kefehengert.

A kopás mértékének ellenőrzéséhez fordítsa fel a motoros szívófejet <sup>25</sup>, és tegyen vonalzót a fém szőnyeglemezre <sup>26</sup>. Ha a sörték a vonalznál alacsonyabbak vagy csak éppen érintik azt, a sörtehossz a kefehengeren beállításra szorul. Ennek részleteit lásd az 48. oldalon.

5. Ellenőrizze, hogy a szívófej magassága úgy van-e beállítva, hogy a kefe érintkezésben legyen a szőnyeggel. A megfelelő beállításához használja a lábkapcsolós szabályozót. Lásd a 8. oldalon.
6. Ellenőrizze, hogy nem telt-e meg a porzsák.
7. Ellenőrizze, hogy nem tömődött-e el a töltőcső.

# Működtetési/karbantartási javaslatok

## Kérdések és válaszok/hibaelhárítás

### **K ÉGETT GUMISZAG ÉREZHETŐ A Sentries™ HASZNÁLATA KÖZBEN. MI A TEENDŐ?**

- V** 1. Ellenőrizze, hogy forog-e a kefehenger, miközben a *Sentries* rendszer működik. Ha nem, akkor lehet, hogy a kefehenger elakadt a végeire tekeredett szálak miatt. Vegye ki a kefehengert, és ellenőrizze, hogy mindkét végénél szabadon forog-e. Lásd a 46. oldalon.
2. Lehet, hogy a szíj nem kapaszkodik be teljesen (vagy kiakadt a kapaszkodásból). Ellenőrizze, hogy a zöld vagy a piros nyilak teljesen egy vonalban vannak-e egymással a szíjmelőn ⑩.
3. Ha a megcsúszó szíj fekete nyomot hagyott a motor tengelyén ⑪, óvatosan szedje le a nyomot acélgyapot vagy dörzspapír segítségével, és cserélje ki a szíjat.

### **K HOGYAN PORSZÍVÓZZA KI AZ ÁGYBETÉTET?**

- V** 1. Alakítsa át az álló *Sentries* rendszert hordozható porszívóvá. Lásd a Hordozható porszívó – összeállítás c. pontot a 16. oldalon.
2. Válassza le a Tech Drive® szervorendszert úgy, hogy lenyomja. A Tech Drive N/D pedál ⑫ szűrke, „N”-nel jelölt (az „N” a neutrális, azaz üres állás rövidítése) oldalát.
3. Válassza le szét a kefegörgőt.
4. Csatlakoztassa a hálózathoz a *Sentries* rendszert, majd kapcsolja be a *Sentries* rendszert.
5. Ehhez nyomja le ütközésig a felső Toe-Touch Control pedált ⑬ amíg a szívófej le nem ereszkedik.
6. Kezden porszívózni.

### **K HOGYAN PORSZÍVÓZHATJA KI A SZŐNYEGBORÍTÁSÚ LÉPCSŐT?**

**V** Ennek többféle módja van. Használhatja a:

- hordozható porszívót (lásd 16. oldal)
- a Zippbrush kefét (lásd 45. oldal)
- vagy a kárpittisztító fejet (lásd 21. oldal)

### **K HOGYAN TAKARÍTHAT KI ÁGYA ALATT?**

**V** A *Sentries* rendszer tartályos üzemmódban is használható (lásd 19. oldal). Ekkor a felszíni szívófejjel könnyen kitakaríthat az ágy, és más alacsony bútorok alatt.

FONTOS: Lépcsőház porszívózásakor mindig legyen nagyon óvatos.

# Működtetési/karbantartási javaslatok

## Kérdések és válaszok/hibaelhárítás

### **K HOGYAN PORSZÍVÓZZON KÁRPITOZOTT BÚTORT?**

- ✓ 1. Alakítsa át a készüléket edényes jellegű porszívóvá. (Lásd 19. oldal.) (Bútor porszívózásához ne használja a motoros szívófejet <sup>25</sup>.)
2. Használja a csatlakoztató tömlőt akár az alábbi szerelvényekkel, akár azok nélkül:
- kárpittisztító fej;
  - réstisztító szerszám levett kefével (üléspárnák között és résekben használható);
  - az opcionális Zippbrush kefe.

A szabad választású Zippbrush kefében forgó kefék vannak elhelyezve, amelyek átmozgatják a szövetszálakat, és eltávolítják a beágyazódott szennyeződést és állatszört. A Zippbrush kefét lassan mozgassa a felületen egyik oldalról a másikra. Nem szabad nagyon megnyomni, mivel azzal lelassítja a kefe működését. (Ha a kefe eltömődik és leáll, a beleragadt anyagtól való megszabadítás és újraindítás céljából a belső kefét az óramutató járásával megegyező irányban forgassa meg. A kefének ezután tovább kell forognia.)

A nehezen elérhető kárpitgombok tisztításánál a piszok fellazításához használja a Zippbrush kefének a tömlővel szemközti oldalon található keskeny csúcsát. (A szabad választás alapján beszerezhető Zippbrush kefe használatára és karbantartására vonatkozó további információkat a Zippbrushról szóló részben találja meg – 45. old.)

### **K HOGYAN TISZTÍTSA A FALAKAT ÉS A MENNYEZETET?**

- ✓ 1. Alakítsa át a készüléket edényes jellegű porszívóvá, lásd a 19. oldalon.
2. A csatlakoztató tömlőhöz illesszen egy vagy két hosszabbító csövet úgy, hogy a tömlőt a hosszabbító cső nyílásába helyezze, és elfordításával rögzíti a helyén.
3. Csatlakoztassa a szívásszabályozó markolatot a hosszabbító cső végére.
4. Csatlakoztassa a fal- és mennyezettisztító kefét a szívásszabályozó markolat végéhez. A szívásszabályozó markolat nemcsak a légáram szabályozását teszi lehetővé, hanem azt is, hogy felső élek, ablakperemek, falak és mennyezetek tisztításához a fal- és mennyezettisztító kefét megfelelő szögbe lehessen állítani.

### **K HOGYAN PORSZÍVÓZHAT KI EGY GÉPKOCSIT?**

✓ A *Sentria* rendszerhez számos olyan eszköz tartozik, ami segít a gépkocsi-takarításban. Ezek mellett használhatja még a szabad választás alapján beszerezhető Zippbrush kefét is a gépkocsi kárpit-jának, szövetborításainak, padlószőnyegeinek és csomagtartójának kiporszívózásához. (A szabad választású Zippbrush kefe használatára és karbantartására vonatkozó további információkat a Zippbrushról szóló részben találja meg – 45. old.)

1. Alakítsa át a készüléket edényes jellegű porszívóvá, lásd a 19. oldalon.
2. A csatlakoztató tömlő végével is végezhet közvetlen porszívózást, de csatlakoztathatja rá az eszközválaszték bármelyik tagját.
3. Az ülések, az ülések alatti területek és a csomagtartó tisztításához javasoljuk a kárpittisztító fej (vagy a szabad választású Zippbrush kefe) használatát.
4. Szűk, nehezen elérhető területek, pl. a szélvédő és a műszerfal közötti rész és az ülések hézagainak tisztítására használja réstisztító szerszámot (a kisméretű réstisztító kefével vagy anélkül).
5. A műszerfal tisztításához használja a porkefét.
6. A kavicsot vagy a nehezebb törmelék a munkaeszközzel szedje fel a lábtörlőről vagy a szőnyegről.

# Működtetési/karbantartási javaslatok

## Kérdések és válaszok/hibaelhárítás

### **K HOGYAN TISZTÍTHAT MEG MÁS OTTHONI BERENDEZÉSI TÁRGYAKAT?**

#### **✓ Könyvek és könyvespolcok:**

1. Alakítsa át a készüléket edényes jellegű porszívóvá, lásd a 19. oldalon.
2. Csatlakoztassa a porkefét a tömlő végéhez, és így „porolja” le a könyveket és könyvespolcokat.
3. További lehetőség a könyvespolc tetejének leporolására a hosszabbító cső használata a porkefével vagy a fal- és mennyezettisztító kefével.

#### **Lámpaernyők és képek:**

1. Alakítsa át a készüléket edényes jellegű porszívóvá, lásd a 19. oldalon.
2. Csatlakoztassa a porkefét a szívásszabályozó markolatra. Ezután csatlakoztassa a markolatot a tömlőhöz. Lámpaernyő porszívózása előtt ellenőrizze a légáram szabályozását a szívásszabályozó markolaton található szívásszabályozó szeleppel. Porolja le az üveggel borított műtárgyakat és a képkereteket.

#### **Szűk nyílások:**

1. Alakítsa át a készüléket edényes jellegű porszívóvá, lásd a 19. oldalon.
2. Illessze hozzá a porkefét a szívásszabályozó markolathoz. Ezután csatlakoztassa a markolatot a tömlőhöz. A házi elektronikus berendezések porszívózása előtt ellenőrizze a légáram szabályozását a szívásszabályozó markolaton található szívásszabályozó szeleppel.
3. Csatlakoztassa a felfúvó/leeresztő fejet a tömlő végéhez, és így távolítsa el a port a nehezen elérhető, szűk helyekről.

#### **Fonott bútorok és kosarak:**

1. Alakítsa át a készüléket edényes jellegű porszívóvá, lásd a 19. oldalon.
2. Illessze a porkefét a tömlő végéhez. A porkefe jól használható a fonott és a más egyenetlen felületek hasadékai és rései között.

#### **Drapériák és redőnyök:**

1. Alakítsa át a készüléket edényes jellegű porszívóvá, lásd a 19. oldalon.
2. A drapériák esetében illesszen egy vagy két hosszabbító csövet a tömlőhöz. Csatlakoztassa előbb a szívásszabályozó markolatot a hosszabbító csőhöz, majd erősítse fel a kárpittisztító fejet (a homloklemezrel együtt). A drapériák és redőnyök porszívózása előtt ellenőrizze a légáram szabályozását a szívásszabályozó markolaton található szívásszabályozó szeleppel.

A szívásszabályozó markolaton elhelyezett szívásszabályozó szelep szabályozza a légáramot, és megakadályozza, hogy a gép lehúzza a függönyrúdról a drapériát.

Redőnyök esetében hasonló módon kell eljárni, de a kárpittisztító fej helyére a porkefét kell tenni. Szívásszabályozó markolat használatakor biztosítsa, hogy a maximális légáramlás fenntartása érdekében a szelep teljesen zárva legyen.

### **K MI A TEENDŐ HA A PORZSÁKNAK ROSSZ SZAGA VAN?**

**✓** Cserélje ki. Az eldobható porzsákat cserélje ki, ha az összegyűjtött szennyeződés magassága elérte a töltöttségi szintet. A porzsáknak nem szabad túltöltődnie.

1. Beszerezheti az Odorific II elnevezésű illatosítószer is, amelynek hatására tiszta, friss illat marad hátra a szobájában. Tegyen belőle néhány cseppet egy vattacsomóra, és helyezze bele a külső szövetzsákba. Hívja fel az Önhöz legközelebbi márkakereskedőt vagy a Kirby® ellátószolgálatát számon. A további Kirby termékek felsorolása az 56. és 57. oldalon található

# Vevőszolgálat

*Kérdése van? Segítségre van szüksége?*

Amennyiben a **Sentria™** takarítórendszer megvásárlásával vagy működtetésével kapcsolatosan bármilyen kérdése van, akkor kérjen segítséget helyi hivatalos forgalmazótól.

A Kirby Company ügyfélszolgálati szakemberei szívesen válaszolnak a **Sentria** takarítórendszerrel kapcsolatos bármilyen kérdésére, vagy megadják Önnek a legközelebbi Kirby forgalmazó elérhetőségét.

Az USA-beli ügyfélszolgálati részleg az alábbi elérhetőségekkel rendelkezik:

e-mail [consumer@kirbywhq.com](mailto:consumer@kirbywhq.com)

telefon 00 800 547 292 72

telefax 001-216-529-6146

telefon Consumer Relations  
1920 West 114th Street  
Cleveland, Ohio 44102

Nyitvatartási időnk: 8:00 és 17:00 (közép-európai idő szerint 14:00 és 23:00) között, hétfőtől péntekig.



# Kirby® otthonápolási termékek

*A Gyárilag Felhatalmazott Forgalmazóktól És Szervizközpontoktól*

## ANTIALLERGÉN TERMÉKEK

### **MicroAllergen szűrőtasakok**

Csökkenti a közönséges házi por, virágpór, atkák és egyéb apró részecskék mennyiségét.

### **Antiallergén sampon**

Semlegesíti a poratkákat. Csökkenti a pollenben levő allergének hatását. Tiszta, fényes szőnyeget biztosít.

### **Mikroszálás textil**

Portörléshez használható. 30-szor finomabb szálú a pamutnál. Súlya 4-szeresének megfelelő folyadékot, szennyeződést képes magába szívni. Mosható.

## SZŐNYEGSAMPON TERMÉKCSALÁD

### **Szőnyegsampon**

Rendkívül hatékony termék szőnyegek és futószőnyegek mélytisztítására. Nem károsítja a szőnyeget és nem toxikus.

### **Sokcélú folttisztító**

Használatra kész tisztítószer mindennapos szennyeződésekre. Fújja a szennyeződésre és itassa fel egy tiszta fehér törölkendővel. Samponozás előtt nagyszerű hatása, így nem szükséges a felitatás!

### **Előkezelő a nagy forgalmú területekre**

Nagyon hatékony tisztítószer, amellyel rögtön a samponozás sűrűjébe vághat. Samponozás előtt néhány perccel fújja rá az erősen szennyezett a sokszor használt útvonalakra vagy a bejáratok elé.

## SZENNYEZŐDÉS-ELTÁVOLÍTÓ TERMÉKCSALÁD

### **Kirby hab**

Nagyhatású tisztítószer erősen szennyezett szőnyeggel borított lépcsőkre és egyéb nehezen elérhető helyekre. Autója, otthona lábtartóit kezelje Great-tel!

### **Kisállatok okozta szennyeződések és szagok tisztítószere**

Természetes enzimekkel támadja a kisállatoktól származó kellemetlen szennyeződések és szagokat. Az aktív összetevők a szőnyeg rostszálait kezelik, így az illó szagok gyorsan eltűnnek és a kisállatok nem térnek vissza ugyanarra a helyre. Kapható 620 ml-es szórópalackban.

### **A szőnyegben lévő zsír- és olajszenyeződések tisztítószere**

Kenő olaj, gépszír, étolaj és még sok minden más is eltávolítható vele. Permetezze rá a szennyeződésre és itassa fel.

### **A szőnyegben lévő ételszenyeződések tisztítószere**

E különleges összetételű tisztítószerben lévő természetes enzimek megbontják a makacs ételszenyeződések vegyi kötődéseit: gyümölcsle-, vörösbor-, csokoládé-, kecsap- és még sok más szennyeződést is eltávolít.

# Kirby® otthonápolási termékek

*A Gyárilag Felhatalmazott Forgalmazóktól És Szervizközpontoktól*

## KEMÉNY FELÜLETEK TERMÉKCSALÁDJA

### Scuttle üveg- és felülettisztító szer

Hagyományosan a Kirby egyik legkedveltebb terméke: kiválóan alkalmazható, kemény felületekhez, például konyhai munkalapokon, ablakokon, tükrökön és sok minden más. Megszáradás után a felület csíkmentesen ragyog.

### Scuttle citrus

Nagy teljesítményű bel- és kültéri tisztítószer. Kiválóan alkalmazható sütőkon, grillezőkon.

### Lickity Split

Általános célú oldószer, amely hatékonyabb, mint a piacon kapható bármely más eltávolító. Oldja a ragasztószalag, ragasztó, gumi, matrica, aszfalt, rüzs, zsírkréta, olaj, kátrány, alkoholos filctoll, stb. okozta foltokat.

## OTTHONILLATOSÍTÓ TERMÉKCSALÁD

### HomeFresh légfrissítő szobákhoz és szőnyegekhez

A szőnyegeknek és szobáknak kellemes, friss illatot kölcsönöz, a szagokat eltávolítja. Spricelje a szőnyegre, majd néhány perc múlva porszívózzon. Öt friss illatban kapható

### Odorific II szagtalanító

Általános folyékony szagtalanítószer. Kiválóan alkalmas kellemetlen szagú területek - pl. szeméttárolók vagy nyirkos sarkok - szagtalanítására. Csak nagyon kevés kell belőle. Néhány csepp elegendő a porszívó külső textil porzsákjának szagtalanítására. A friss illat több óráig fennmarad.

## MÁS KIVÁLÓ KIRBY TERMÉKEK ÉS TARTOZÉKOK

### Bővíthető réstakarító fej

Hűtőszekrények, alacsony bútorok, fűtőtestek alatti takarításra. Az öt darabos készlethez darabok adhatók hozzá, amíg el nem éri a kívánt hosszat.

### Mini munkaeszközök

A készlet minitömlőt és 5 mini munkaeszközt tartalmaz, amelyek a kisméretű tárgyak aprólékos tisztítására alkalmazhatók. A számítógépes billentyűzetek, dísz tárgyak, műszerfalak, zongorák rései is kitisztíthatók velük.

### Split Second 2 autóporszívó

A népszerű Split Second hordozható kézi porszívó a gépjárművek 12 V-os normál szivargyújtójába dugható változata. Tökéletes megoldást jelent gépkocsik, hajók, lakókocsik és az üdülést szolgáló más járművek tisztításában.



*A felsorolt és más Kirby otthonápolási termékeket a gyárilag felhatalmazott forgalmazóktól szerezheti be.*

# Tárgymutató

<b>A</b>			
A készülék szállítása . . . . .	7	Kérdések és válaszok . . . . .	51
A kezelői kézikönyv használata . . 4		Kiegészítő tartozékok . . . . .	29
A Kirby® készülék mozgatása . . . 7		Különféle alkatrészek cseréje . . 50	
A Mini Em-Tor™ kiürítése . . . . .	10	Kirby szőnyegsampon . . . . .	31, 56
Ágybetétek tisztítása . . . . .	16	<b>L</b>	
Álló nyél leszerelése . . . . .	15	Lábkapcsolós szabályozó . . . . .	7
Álló porszívó . . . . .	13	<b>M</b>	
Amit a Kézikönyvről tudni kell . . 4		Micron Magic® szűrő	
<b>B</b>		Mini Em-Tor gyűjtőzsák	
Billentőzár . . . . .	7	Miracle Waxer	
Biztonsági előírások . . . . .	2	Motoros szívófej	
<b>C</b>		A kefehenger kikapcsolása . . 14	
Csatlakoztatórúd . . . . .	18	Felemelés . . . . .	8
Csereszíjak . . . . .	47	Kefehenger . . . . .	48
<b>E</b>		Leeresztés . . . . .	8
Edényes jellegű porszívó . . . . .	17	Levétel . . . . .	18
Eldobható porzsákok . . . . .	9, 57	Magasság-beállítás . . . . .	8
Előkészületek . . . . .	6	Szíjcsere . . . . .	47
<b>F</b>		Szőnyeglemez . . . . .	48
Fal- és mennyezetkefe . . . . .		<b>N</b>	
Felfúvó/leeresztő fej . . . . .	23	Nyél	
Felülettisztító fej . . . . .	19	A hordozófogantyú	
Fűvógép		csatlakoztatása . . . . .	15
Használat . . . . .	23	Az álló nyél kivétele . . . . .	15
Összeállítás . . . . .	21	Nyélbillentő szerkezet . . . . .	7
<b>H</b>		Nyélkioldó gomb . . . . .	15
Hálózati kapcsoló . . . . .	13	<b>P</b>	
Hordozható porszívó . . . . .	15	Padlófényező . . . . .	38
Hordozófogantyú . . . . .	15	használata . . . . .	39
Hordozható samponozókészülék		összeállítása . . . . .	38
Használat . . . . .	27	Párnatalp kemény	
Összeállítás . . . . .	26	padlófelületekhez . . . . .	15
Hordozható szórófej		Porkefe . . . . .	20
A permet szabályozása . . . . .	25	<b>R</b>	
Edény . . . . .	24, 25	Réstisztító szerszám . . . . .	20
Használat . . . . .	24	<b>S</b>	
Merülőcső . . . . .	25	Szerelvények . . . . .	19
Összeállítás . . . . .	24	Csatlakoztató tömlő . . . . .	18
Tisztítás . . . . .	25	Fal- és mennyezettisztító fej 20	
Hosszabbító csövek . . . . .	19	Felületi fűvóka . . . . .	
<b>J</b>		Felfúvó/leeresztő fej . . . . .	23
Javaslatok a készülék		Hosszabbító csövek . . . . .	19
üzemeltetésére . . . . .	45	Kárpittisztító fej . . . . .	20
Javaslatok a készülék		Porkefe . . . . .	20
karbantartására . . . . .	46	Réstisztító szerszám . . . . .	20
<b>K</b>		Szívásszabályozó markolat . 21	
Kárpittisztító fej . . . . .	20	Szíjak	
Kefehenger		Szíjak cseréje . . . . .	46
Beállítása optimális		Szívásszabályozó fogantyú . . . . 21	
teljesítménye . . . . .	48	Szívónyílás védőrácsa . . . . .	22
Magasság-beállítása . . . . .	48	Szőnyegbolyhozó . . . . .	40
Működésjelző lámpa . . . . .	11	Szőnyegsamponozó rendszer . . 30	
		Habszabályozó szelep . . . . .	32
		Használat . . . . .	32
		Összeállítás . . . . .	30
		Szíjcsere . . . . .	47
		Szíjmelő . . . . .	30
		Tálca . . . . .	30
		Tisztítása . . . . .	33
		<b>T</b>	
		Tartozékok . . . . .	29
		Tartozékszár . . . . .	18
		TechDrive™	
		Bekapcsolás . . . . .	8
		Kikapcsolás . . . . .	8
		Leírása . . . . .	8
		ON/OFF (BE/KI) pedál . . . . .	8
		Tisztítás közvetlen szívással . . . 14	
		Tisztítószer . . . . .	56
		Tömlő - felszerelése . . . . .	
		Turbo tartozékrendszer . . . . .	41
		Dörzscsiszolás . . . . .	42
		Hátsó szorító . . . . .	42
		Összeállítás . . . . .	41
		Polírozás . . . . .	43
		Porvédő burkolat . . . . .	42
		Súrolás . . . . .	43
		Szorítókarok . . . . .	41
		<b>U</b>	
		Unkaeszköz . . . . .	21
		<b>Z</b>	
		Zippbrush	
		Használat . . . . .	45
		Külső kefégyűrű . . . . .	45
		Tisztítás . . . . .	45
		Turbina . . . . .	45
		Zsák	
		Csővégadapter . . . . .	9
		Eldobható porzsákok . . . . .	9
		Felszerelése – levétele . . . . .	10
		Külső textilzsák . . . . .	10
		Zsákcsere . . . . .	9
		Zsákkioldó gomb . . . . .	15
		Zsáktartó heveder . . . . .	10

# CE MEGFELELŐSÉGI NYILATKOZAT

Alulírott, a Kirby nevében felelősségem teljes tudatában kijelentem, hogy ahol alkalmazandó, a Kirby G10E típusú porszívó megfelel a következő szabványoknak, illetve normatív dokumentumoknak: IEC 60335-1 (EN 60335-1), IEC 60335-2-2 (EN 60335-2-2) EN 55014-1, EN 55014-2, EN 61000-3-2, EN 61000-3-3, EN 50366, EN 62233 összhangban a kifestültségű villamos termékekről szóló a 2006/95/EC irányelv, valamint az elektromágneses összeférhetőségről szóló 2004/108/EC (EMC) irányelv rendelkezéseivel.

CE 95

**KIRBY**

1920 West 114<sup>th</sup> Street  
Cleveland, OH 44102  
U.S.A.

*A termék az alábbiak közül egy vagy több szabadalom és védett kialakítási bejegyzés (design) hatálya alá tartozik, további szabadalmak és design-bejelentések bejegyzése folyamatban van.*

<b>United States</b>	<b>China</b>	<b>New Zealand</b>
4947512	ZL200830142963	411288
5007133	ZL200930237374.5	570620
5086536	ZL201130007059	
5115537		<b>Norway</b>
5308288	<b>Denmark</b>	70226
5573369	0584961	319902
5713810		
7794516	<b>Finland</b>	<b>Portugal</b>
D392779	13965	0584961
D396902		
D600868	<b>France</b>	<b>Russia</b>
	902235	73673
	0584961	2378973
	20106183	
<b>Australia</b>		<b>Singapore</b>
322271	<b>Germany</b>	69097
334155	69304847	
334156	402010006532.8	<b>South Africa</b>
661597	69606774	A2008/01498
692116		
2008207570	<b>Hong Kong</b>	<b>Spain</b>
	KH1010126	2092232
<b>Austria</b>		
ATE142865	<b>Italy</b>	<b>Sweden</b>
ATE18955T1	0584961	49181
	0859567	0584961
<b>Belgium</b>		
0584961	<b>Japan</b>	<b>Switzerland</b>
	2011083	0584961
<b>Benelux</b>		0859567
38610-00	<b>Luxembourg</b>	
	0859567	<b>United Kingdom</b>
<b>Canada</b>		0433439
127585	<b>Mexico</b>	0584961
2101455	175879	0859567
2229513		1090578
137881	<b>Netherlands</b>	2006173
2638641	0584961	
	0859567	

## Sz. Alkatrész

1	Külső állandó porzsák
2	Porzákörögzítő fül
3	Eldobható porzsák
4	Porzákörögzítő heveder
5	Felső adapter
6	Mini Em-Tor gyűjtőzsák
7	Működésjelző lámpa
8	Toe-Touch Control felső pedál
9	Toe-Touch Control alsó pedál
10	Fogantyú billentőretese
11	Tech Drive® szervorendszer üresjáratú pedálja
12	Tech Drive® szervorendszer menetpedálja
13	Főkapcsoló
14	Fogantyú kioldógombja
15	Hordozható gép fogantyúja
16	Porzákkioldó gomb
17	Függőlegesen álló gép fogantyúja
18	Hordfogantyú
19	Levegőkimeneti nyílás
20	Szíjmelő
21	Orrburkolat
22	Tartozékzár
23	Motortengely
24	Csatlakozórúd
25	Motoros szívófej
26	Ütköző

## Szerelvények és tartozékok

27	Samponos szőnyegmosó rendszer	A szőnyeg samponos tisztítására.
28	Padlóápoló rendszer	Padlófényező fa- vagy kerámiapadlóra. Szőnyegek bolyhosítására is használható, a letapadt szálú szőnyegek bolyhosítására.
29	Párnatalp kemény padlófelületekhez	Sima padlók portalánítására.

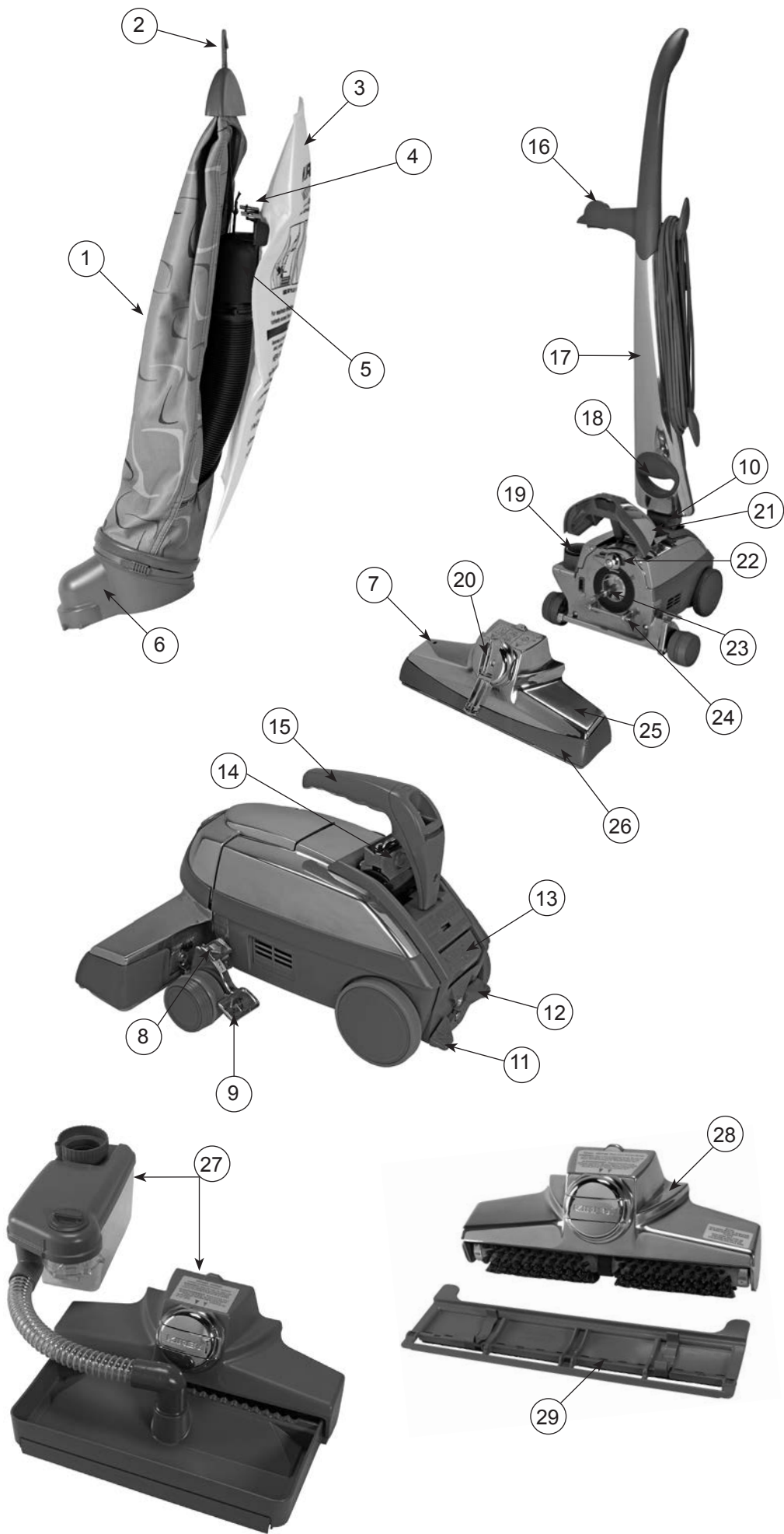

# Szerelvények és tartozékok

## Szám Tartozék

- 30 Tárolótasak
- 31 Hordozható szórófej
- 32 Hordozófogantyú
- 33 Hordozható samponozó kupak
- 34 Munkaeszköz
- 35 Felfúvó/leeresztőfej
- 36 Porkefe
- 37 Kárpittisztító fej
- 39 Fal- és mennyezet tisztító fej tisztítására.
- 40 Szívásszabályozó fogantyú
- 41 Hosszabbító csövek
- 42 Csatlakoztató tömlő
- 43 Csereszíj
- 44 Réstisztító szerszám eltávolítható kefével
- 45 Felület tisztító fej
- 46 Szívónyílás védőrácsa
- 47 Zippbrush
- 48 Turbo Accessory System (Turbó tartozékrendszer)
- 49 Miracle Waxer padlópolírozó

## Javasolt felhasználás

- A tartozékok tárolására.
- A fűvógép üzemmódban lévő készülék csatlakoztató tömlőjéhez szerelve vizes alapú, nem gyúlékony folyékony anyagok szórására.
- A készüléket ezzel lehet álló helyzetben hordozható állásba átalakítani: távolítsa el a függőleges fogantyút és helyezze be a hordozófogantyút. A szőnyeggel borított lépcsők és az ágybetétek tisztítása során hasznos.
- A fűvógép üzemmódban lévő készülék hordozható szórófejére szerelve ezzel lehet a Kirby® szőnyegsamponot felhordani folttisztítási céllal.
- Autópadlójának tisztítására.
- Fűvógép üzemmódban lévő készülékkel játékok, matracok és egyéb alacsony nyomású tárgyak felfújására (max. 70 mbar nyomásig). Tartályos üzemmódban lévő készülékkel tárgyak leeresztésére.
- Hosszabbító csövekkel vagy azok nélkül, görbe vagy egyenetlen felületekhez.
- Kárpitozott bútorok, szőnyeggel bevont lépcsők, ruházat, gépkocsi belterének tisztítására
- Falak, mennyezetek, függönyök és egyéb felületek
- Függönyök és kényes lámpaernyők porszívózása során ezzel lehet állítani a szívás erejét. Hosszabbító csövekkel vagy azok nélkül.
- Az elérhető távolság növelésére vagy más szerelvényekkel együtt való használatra.
- A függőlegesből ezzel alakítható át a készülék fűvógép vagy tartály üzemmódúra.
- Pótalkatrész sürgős esetekben.
- Kefe nélkül rések, repedések, sarkok és egyéb keskeny nyílások tisztítására. Kefével együtt sarkok, díszgombok, fűtőtestek elemei közötti rések és tolóablakok vezetősinjeinek tisztítására.
- Csupasz padlóburkolatok, szőnyegek és alacsony bútorok alatti részek porszívózására.
- A készülék elejére szerelve a készülék fűvógéppé alakítható.
- Kárpitok, szőnyeggel borított lépcsők tisztítására. Gépkocsi belterének tisztítására.
- Dörzscsiszolás, padlófényezés, súrolás, masszírozás.
- Keményfa, PVC-, parafa- vagy linóleumpadló esetén: Felhordás görgő viaszfelhordóval.







1. Az Ön által vásárolt berendezés előállítására természetes források kivonását és használatát igényelte. A berendezés veszélyes anyagokat tartalmazhat, amelyek hatással lehetnek az egészségre és a környezetre.
2. Ezen anyagok környezetünkbe való kibocsátásának elkerülésére és a természetes források kímélése céljából arra kérjük, hogy az eltávolításhoz használja a megfelelő rendszereket. Ezen rendszerek biztonságos módon újrahasználgják vagy újrahasznosítják elhasznált berendezése legtöbb anyagát.
3. Az áthúzott kerekes szeméttároló jel ezen rendszerek használatára utal.
4. Amennyiben további információra van szüksége a gyűjtő-, újrahasználgó- és újrahasznosító rendszerekkel kapcsolatban, akkor kérjük, hogy lépjen kapcsolatba a helyi vagy területi hulladékkezelő hatósággal.
5. Bennünket is megkereshet a termékeink környezetvédelmi vonatkozásaival kapcsolatos további információkért.

Kapcsolatba léphet a Kirby Company ügyfélszolgálati osztályával is a következő elérhetőségeken:

e-mail	<a href="mailto:consumer@kirbywhq.com">consumer@kirbywhq.com</a>	postai cím	Consumer Relations
telefon	00 800 547 292 72		1920 West 114th Street
telefax	001-216-529-6146		Cleveland, Ohio 44102

Ha a tápkábel megsérült és cserélni kell, a cseretermék cikkszámát a következő legyen: 890812 - Ausztrália/Új-Zéland; 890912 - Európa; 890712 - Dél-Afrika; 890612 - Nagy-Britannia; 192012 - USA.

**For assistance, contact your local Authorized Distributor.**

**The Kirby Company, a division of The Scott Fetzer Co.,  
1920 West 114<sup>th</sup> Street, Cleveland, OH 44102, U.S.A.**

U.S.A./Canada

Parts and Supplies: **1-800-437-7170**

[imd@kirbywhq.com](mailto:imd@kirbywhq.com)

Consumer Relations: **1-800-494-8586**

[consumer@kirbywhq.com](mailto:consumer@kirbywhq.com)

Australia

**1800 781 556**

Europe

**00 800 547 292 72**

Russia

**+81080054729272**

South Africa

**0800-203-222**

UK

**0800-328-1247**

**[www.kirby.com](http://www.kirby.com)**