

*Sentria II*TM

Owner's Manual

*For Those
Who Appreciate
Quality, Reliability
& Performance*

KIRBY[®]
HOME CARE SYSTEM

Wir gratulieren

Sehr geehrter Kirby-Kunde,

wir gratulieren Ihnen zu Ihrem Kauf. Sie besitzen jetzt ein hervorragendes, umfassendes Heimpflegesystem, das Ihnen dabei helfen soll, Ihr Zuhause und Ihre Einrichtung zu verschönern und deren Lebensdauer zu verlängern. Durch wiederholten Gebrauch unseres Kirby® *Sentria*TM-Systems erhalten Sie die von Ihnen in Ihrer persönlichen Umgebung erwartete Sauberkeit.

Diese Gebrauchs- und Pflegeanweisung wird Sie bei der erfolgreichen Benutzung Ihres *Sentria*-Heimpflegesystems unterstützen, sodass Sie dessen zahlreiche Vorteile und Funktionsmerkmale genießen können. Die Kirby-DVD (falls vorhanden) bietet schrittweise Anweisungen für den Gebrauch des Systems. Ihr örtlicher Händler steht Ihnen zur Verfügung, sollten Sie noch weitere Fragen haben.

Die Firma Kirby – seit mehr als 90 Jahren das Markenzeichen für Innovation und Qualität – vertreibt ihre Produkte in über 60 Ländern durch Direktverkauf im Haus ihrer Kunden. Wir möchten Ihnen für Ihren Einkauf danken und Ihnen versichern, dass uns jeder einzelne Kunde und jede einzelne Kundin wichtig ist.

Genießen Sie Ihr *Sentria*-Heimpflegesystem!

Diese Anleitung ist zum Gebrauch mit beiden Systemen bestimmt, dem Kirby® *Sentria*TM-Heimpflegesystem und dem Kirby® *Sentria II*TM-Heimpflegesystem.

Wenn Sie Hilfe benötigen, wenden Sie sich an Ihren lokalen autorisierten Vertragshändler.

The Kirby Company, 1920 West 114th Street, Cleveland, Ohio 44102, U.S.A.

Ersatzteile und Zubehör: imd@kirbywhq.com

Kundendienst: **(00-800-547-292-72)**, consumer@kirbywhq.com

www.kirby.com

Kirby, Micron Magic, und Tech Drive sind eingetragene Marken von The Scott Fetzer Company.

Sentria ist eine Marke von The Scott Fetzer Company.

Wichtige Sicherheitshinweise

Das *Sentria*TM-Modell G10D wurde von Underwriters Laboratories Inc. gemäß US-amerikanischen und kanadischen Sicherheitsstandards als doppelt isoliertes Gerät gelistet und zertifiziert. Modell 2930** und 2950** Teppich-Schamponiersystem, Modell 2931** und 2951** Bodenpflegesystem, Modell 2935** Zipbrush und Modell 2932** Turbo Accessory System wurden als optionales Zubehör zum Gebrauch mit diesem Kirby[®]-Modell ebenso gelistet und zertifiziert. Außerhalb Nordamerikas sind das 230/240-Volt-Modell G10E sowie das 100-Volt-Modell G10J von den jeweiligen nationalen Prüfbehörden zugelassen.

BEI DER VERWENDUNG EINES ELEKTRISCHEN GERÄTS MÜSSEN ELEMENTARE SICHERHEITSVORKEHRUNGEN IMMER BEFOLGT WERDEN.

MACHEN SIE SICH VOR DEM GEBRAUCH IHRES *Sentria*-HEIMPFLLEGESYSTEMS MIT ALLEN WICHTIGEN SICHERHEITSANWEISUNGEN VERTRAUT.

WARNUNG - um die Gefahr von Feuer, Elektroschock oder Verletzungen zu verringern, folgendes beachten:

- Das Gerät nicht unbeaufsichtigt bei eingestecktem Netzstecker oder im laufenden Zustand lassen. Den Netzstecker vor einer Wartung, oder wenn das Gerät nicht verwendet wird, aus der Steckdose ziehen. Nicht dem Regen aussetzen. Innen aufbewahren.
- Nicht im Freien verwenden. Nur auf trockenen Oberflächen oder zusammen mit dem Kirby Teppich-Shamponiersystem verwenden.
- Nicht zulassen, dass das Gerät als Spielzeug verwendet wird. Bei Verwendung um oder in der Nähe von Kindern höchste Aufmerksamkeit walten lassen. Kinder nicht unbeaufsichtigt das Gerät verwenden lassen.
- Dieses Gerät ist nicht dafür bestimmt, durch Personen (einschließlich Kinder) mit eingeschränkten physischen, sensorischen oder geistigen Fähigkeiten oder mangels Erfahrung und/oder mangels Wissen benutzt zu werden, es sei denn, sie werden durch eine für ihre Sicherheit zuständige Person beaufsichtigt oder erhielten von ihr Anweisungen, wie das Gerät zu benutzen ist. Kinder sollten beaufsichtigt werden, um sicherzustellen, dass sie nicht mit dem Gerät spielen.
- Nur so wie in dieser Bedienungsanleitung beschrieben verwenden. Nur vom Hersteller empfohlene Vorsatzteile verwenden.
- Das Gerät nicht in Betrieb nehmen, wenn die Netzleitung oder der Netzstecker beschädigt sind. Arbeitet das Gerät nicht normal, wurde es fallen gelassen, weist es Beschädigungen auf, wurde es im Freien gelassen oder ist es ins Wasser gefallen, das Gerät sofort zu einer Kundendienststelle bringen.
- Das Gerät nicht an der Netzleitung ziehen oder tragen. Die Netzleitung nicht als Griff verwenden, nicht in einer Tür einklemmen und nicht um scharfe Ecken oder Kanten herum ziehen. Nicht mit dem Gerät über die Netzleitung fahren. Die Netzleitung von beheizten Flächen fernhalten.
- Den Netzstecker nie an der Netzleitung aus der Steckdose ziehen. Zum Herausziehen, den Netzstecker und nicht die Netzleitung ergreifen.
- Den Netzstecker oder das Gerät nicht mit nassen Händen handhaben.
- Keine Gegenstände in Öffnungen stecken. Nicht mit blockierten Öffnungen betreiben. Öffnungen von Staub, Fusseln, Haaren und anderen Gegenständen, die den Luftstrom beeinträchtigen können, freihalten.
- Motorwelle von Fusseln, Haaren und Schmutzablagerungen freihalten.
- Mit dem Gerät keine brennenden, glimmenden bzw. rauchenden Gegenstände, wie z.B. Zigaretten, Streichhölzer, glühende Partikel oder heiße Asche aufsaugen.
- Keine leicht entzündlichen Materialien aufsaugen.
- Keine brennbaren Materialien mit dem Gerät aufsaugen.
- Nicht ohne eingesetzten Staubbeutel und/oder Filter betreiben.
- Das Gerät vor dem Herausziehen des Steckers ausschalten (OFF).
- Beim Reinigen von Treppen besonders vorsichtig sein.
- Keine entflamm- oder brennbaren Flüssigkeiten, wie zum Beispiel Benzin, aufsaugen. Das Gerät nicht in geschlossenen Räumen verwenden, wo sich entflamm- oder brennbare Flüssigkeiten befinden.
- Beim Gebrauch des Teppich-Shamponiersystems keine entflamm- oder brennbaren Flüssigkeiten zum Reinigen von Teppich oder Boden verwenden.
- Beim Gebrauch des Bodenpflegesystems nur Original-Kirby Reinigungsprodukte oder handelsübliche Bodenreinigungsmittel oder -waxe, die für den Gebrauch mit einem solchen Gerät ausgelegt sind, einsetzen.
- Vor jeder Reinigung, jeder Wartung oder jedem Austausch von Zubehör den Netzstecker des Geräts aus der Steckdose ziehen und den Motor zu einem vollständigen Stillstand kommen lassen.
- Dieses Gerät ist mit einer doppelten Isolation ausgerüstet. Es muß von einem vom Werk autorisierten Händler oder Service-Center unter der Verwendung von Original Kirby-Ersatzteilen gewartet werden, um die Sicherheitsstandards einzuhalten und Ihre Garantie zu erhalten.
- Alle Kirby Chemikalien aus der Reichweite von Kindern halten. Diese Chemikalien können Reizungen oder Unwohlsein auslösen, wenn sie geschluckt werden oder mit den Augen in Berührung kommen.
- Keine entflamm- oder brennbaren Flüssigkeiten im tragbaren Sprüherstäuber verwenden.
- Keine Pestizide oder chemischen Produkte im tragbaren Sprüherstäuber verwenden, die das menschliche Atmungssystem, die Augen oder die Haut angreifen oder schädigen können.
- Beim Turbo-Sandpapierschleifen immer eine Schutzbrille tragen.

***DIESE HINWEISE AUFBEWAHREN
NUR ZUR ANWENDUNG IM HAUSHALT***

Zubehör und Vorsatzgeräte

Wichtige Sicherheitshinweise	2
Zu dieser Bedienungsanleitung	4
Kirby® Micron Magic® Hepa-Filtration	5
Teil 1 - Vor Inbetriebnahme	6
Bewegen Ihres Systems / Griff-Kippverriegelung / Anheben des Systems	7
Toe-Touch Control Fußbetätigung / Einstellen der Reinigungshöhe / TechDrive® Hilfskraftantrieb	8
Einbau / Wechsel der Einweg-Filterstaubbeutel	9
Außenbeutel-Stützband / Mini Em-Tor Auffangbehälter / Riemenheber	10
Teil 2 - Tiefenreiniger und tragbarer Tiefenreiniger	12
Kabelhandhabung des Tiefenreinigers	13
Tiefenreiniger	14
Tiefenreiniger ohne Bürstenwalze	15
Tragbarer Tiefenreiniger	16
Teil 3 - Bodenstaubsauger und Vorsatzteile	18
Umwandlung in Bodenstaubsauger / Anschließen des Vorsatzschlauches	19
Verlängerungsrohre / Bodendüse / Staubpinsel	20
Polsterbürste / Fugendüse / Wand- und Deckenbürste	21
Gebrauchswerkzeug / Saugkraftregler	22
Verwenden des <i>Sentria</i> Systems als Luftverdichter	23
Tragbarer Sprühzerstäuber	25
Tragbarer Shampooierer	27
Teil 4 - Zubehör	29
Teppich-Shampooiersystem	30
Miracle Waxer - Bohnerwachsroller	37
Bodenpflegesystem - Bohner- und Poliergerät	39
Bodenpflegesystem - Teppichboden-Aufrichter	41
Turbo Accessory System Turbo-Zubehörsystem	42
Turbobürste	45
Teil 5 - Bedienungs- / Wartungshinweise	46
Wechseln des Riemens der Saugdüse mit angetriebener Bürstenrolle	47
Einstellen der Höhe der Bürstenrolle	48
Verschiedene Ersatzteile	50
Fragen und Antworten / Fehlersuche	51
Andere hochwertige Kirby Reinigungsprodukte	56
Stichwortverzeichnis	58
Erweiterte Abbildung des <i>Sentria</i> Modells und des Zubehörs - siehe hintere Umschlagsseite innen.	60

Wenn Sie irgendwelche Fragen bezüglich Ihres Kaufes oder der Bedienung Ihres Kirby Heimpflegesystems haben, wenden Sie sich bitte an Ihren lokalen autorisierten Vertragshändler:

setzen Sie sich mit Kirby's Kundendienstabteilung in Verbindung über:

E-Mail	consumer@kirbywhq.com	Post	Consumer Relations
Telefon:	00 800 547 292 72		1920 West 114th Street
Fax	001-216-529-6146		Cleveland, Ohio 44102, U.S.A.

Unsere Geschäftszeiten sind Montag bis Freitag, 8:00 Uhr bis 17:00 Uhr EST, USA.

Zu dieser Bedienungsanleitung

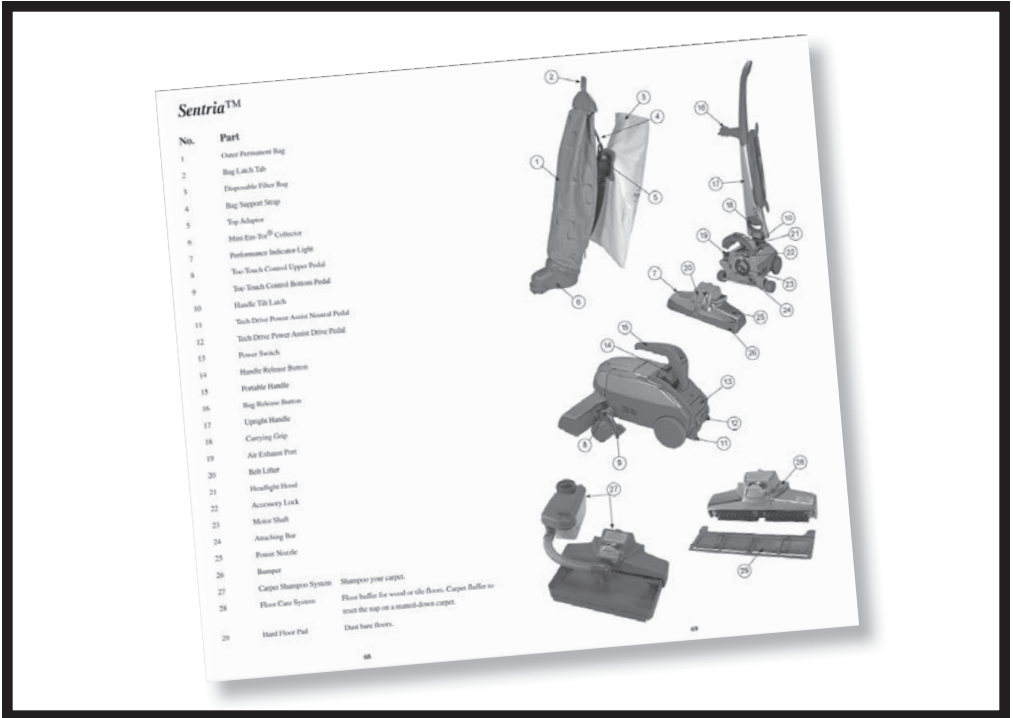

Diese Bedienungsanleitung wurde so gestaltet, dass sie einfach zu lesen und zu befolgen ist. Sie wurde in Abschnitte aufgeteilt, die die verschiedenen Einsatzmöglichkeiten Ihres Kirby® *Sentria*™-Systems beschreiben. Jeder Abschnitt enthält einfache schrittweise Abbildungen, welche die jeweiligen Schritte zur Bedienung des *Sentria*-Systems mit seinen vielen Vorsatz- und Zubehörteilen visuell darstellen.

Bitte beachten: Am Ende der Gebrauchsanleitung finden Sie Abbildungen und Beschreibungen für jedes Teil Ihres *Sentria*-Heimpflegesystems. Beziehen Sie sich während des Lesens der Gebrauchsanleitung bitte auf die Abbildungen mit den entsprechenden Nummern.

Zusätzlich zum Inhaltsverzeichnis auf Seite 3 finden Sie auf Seite 58 ein Stichwortverzeichnis, in dem Sie die gewünschten Begriffe suchen können.

Wir hoffen sehr, dass Ihnen das *Sentria*-Heimpflegesystem von Kirby mit Hilfe dieser Gebrauchsanleitung viele Jahre ausgezeichneter Leistung liefern wird.

MICRON MAGIC®
•••• HEPA FILTRATION
With MicroAllergen Technology

Bestellen Sie Original-Kirby Micron Magic HEPA-Filterbeutel von Ihrem örtlichen Kirby-Vertragshändler.

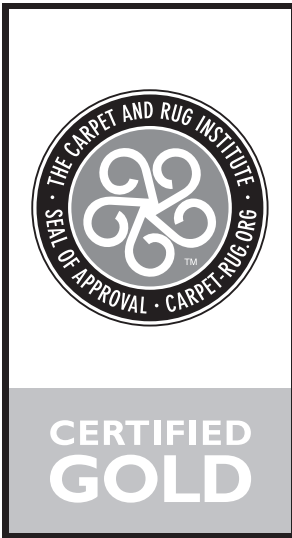

Das Kirby Heimpflegesystem wurde für die Erfüllung der Anforderungen hinsichtlich Schmutzbeseitigung, Staubkontrolle und Teppichästhetik vom Carpet and Rug Institute (CRI) mit dem Gütesiegel „Gold“ ausgezeichnet.

KIRBY®

Für Menschen, die Qualität, Zuverlässigkeit und Leistung zu schätzen wissen.

Vor Inbetriebnahme

TEIL 1

In diesem Abschnitt werden allgemeine Informationen behandelt, die man bei der anfänglichen Benutzung des *Sentria*TM-Systems benötigt. Er enthält Informationen über:

Bewegen und Tragen Ihres Systems

Verwenden der Griff-Kippverriegelung

Toe-Touch ControlTM Fußbetätigung

Einstellen der Reinigungshöhe

Verwenden der Tech Drive[®] Fahrhilfe

**Einbau / Wechsel der Einweg-
Filterstaubbeutel**

**Entleeren des Mini Em-Tor
Auffangbehälters**

Umgang mit dem Riemenheber

Bitte lesen Sie vor dem Gebrauch Ihres *Sentria*-Heimpflegesystems diesen Abschnitt (sowie alle anderen Abschnitte) aufmerksam durch.

Vor Inbetriebnahme



BEWEGEN IHRES SYSTEMS

Ihr *Sentria*-System ist mit einer Tech Drive® Fahrhilfe ausgestattet. Um das Gerät mit AUSGESCHALTETEM Motor bewegen zu können, muss das Tech Drive Pedal ① AUSGESCHALTET (ausgerastet) sein.

Schalten Sie den Tech Drive Hilfskraftantrieb AUS, indem Sie die mit einem grauen „N“ gekennzeichnete Seite (N = Neutral) des Tech Drive N/D-Pedals nach unten drücken. (Siehe Seite 8 für weitere Informationen.)



GRIFF-KIPPVERRIEGELUNG

Mit der Griff-Kippverriegelung können Sie die Vorderseite des *Sentria*-Systems über Türschwellen oder Teppiche heben. Bewegen Sie dazu die Kippverriegelung zum Beutel hin. Der Stiel wird nur ein wenig gesenkt, wodurch Sie den verriegelten Stiel nach unten drücken und die Vorderseite des Geräts anheben können.

VERRIEGELN DES SENKRECHTEN GRIFFS

Bewegen Sie den Kippverriegelungshebel vom Beutel weg. Der Stiel wird nach unten verriegelt, wenn das Gerät abgehoben wird.

HINWEIS: Der Kippverriegelungshebel sollte sich beim Saugen stets in der mittleren Position befinden.



ANHEBEN DES SYSTEMS

Verwenden Sie entweder den unteren Tragegriff in der Mitte oder den oberen Tragegriff über dem Beutel, um das Gerät anzuheben und zu tragen. □



TOE-TOUCH CONTROL Fußbetätigung

Durch die Toe-Touch Control Fußbetätigung ⑧, ⑨ über dem Vorderrad wird die Vorderseite Ihres *Sentria*-Systems angehoben bzw. abgesenkt.

Treten Sie das untere Pedal der Toe-Touch Control Fußbetätigung ⑨ nach unten, um die Vorderseite des Kirby *Sentrias* anzuheben. ►



VORSICHT:

Entriegeln Sie niemals die Griff-Kippverriegelung, ohne den Stiel am Griff festzuhalten. Der Griff ist federgespannt und kann beim Entriegeln nach oben schnellen.

Vor Inbetriebnahme

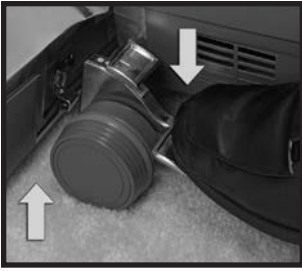

EINSTELLEN DER REINIGUNGSHÖHE

Schalten Sie das Gerät ein und wählen Sie die für den jeweiligen Reinigungsvorgang niedrigste Höheneinstellung aus. Drücken Sie das obere Pedal ⑧ der Toe-Touch Fußbetätigung so oft wie nötig, bis das Gerät die niedrigste Einstellung erreicht hat.

Drücken Sie das untere Pedal ⑨ der Toe-Touch Fußbetätigung jeweils einmal, um die Saugdüse mit angetriebener Bürstenrolle auf die gewünschte Höhe anzuheben.

Achten Sie bei jedem Anheben auf das Klicken. Zählen Sie die Klickgeräusche bis zur gewünschten Einstellung.



Gerät anheben

Niedrigste Einstellung

1 Klick nach oben

2 Klick nach oben

3 Klick nach oben

4+ Klick nach oben

Zweck

Empfohlen: Teppiche

Optional: Hochflorteppich

Optional: Teppich mit langen Fasern

Empfohlen: Beseitigung von Tierhaaren

Schlauch und Zubehör. □



EINSCHALTEN DES TECH DRIVE HILFSKRAFTANTRIEBS (DRIVE/ANTRIEB)

Ihr *Sentria*-System ist mit einer Tech Drive Fahrhilfe ausgestattet. Dieser innovative Antrieb beseitigt fast den gesamten Kraftaufwand, der zum Vor- und Zurückbewegen des *Sentria*-Systems erforderlich ist.

Um den Tech Drive Hilfskraftantrieb einzuschalten, drücken Sie auf die mit einem roten „D“ gekennzeichnete Seite (D = Drive/Antrieb) des Tech Drive N/D-Pedals ⑫, das sich direkt unterhalb des Netzschalters ⑬ befindet.

Sie können Ihr *Sentria*-System auch ohne den Tech Drive Hilfskraftantrieb verwenden. Stellen Sie das Tech Drive Pedal einfach auf Neutral. □



AUSSCHALTEN DES TECH DRIVE HILFSKRAFTANTRIEBS (NEUTRAL)

Zum Bewegen des *Sentria*-Systems mit abgeschaltetem Motor (OFF) oder zum Staubsaugen ohne Hilfskraftantrieb muss sich der Tech Drive Hilfskraftantrieb in neutraler Stellung befinden.

Um den Tech Drive Hilfskraftantrieb auf Neutral zu stellen, drücken Sie die mit einem grauen „N“ gekennzeichnete Seite (N = Neutral) des Tech Drive N/D-Pedals nach unten. ⑪ □



WICHTIG:

Stellen Sie das Tech Drive Pedal auf Neutral, um eine mögliche Beschädigung weicher Fliesen oder Schleifspuren auf gewachsenen oder versiegelten Böden zu vermeiden.

DIESES *SENTRIA*[®]-HEIMPFLLEGESYSTEM VERWENDET DIE MODERNEN EINWEGFILTERBEUTEL „STYLE F“ (MODELL F).

Funktionale Passform • Problemloses Einsetzen

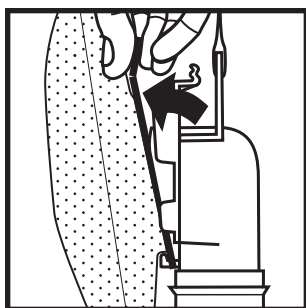

Herausnehmen eines gebrauchten Einwegfilterbeutels.

Öffnen Sie den Reißverschluss des permanenten Außenbeutels, und nehmen Sie den Einwegfilterbeutel zusammen mit dem oberen Anschlussstück heraus.

Öffnen Sie die Kartonlaschen, die den Einwegbeutel am oberen Anschlussstück befestigen. Halten Sie die Kartonlaschen fest, und ziehen Sie die Kartonoberseite des Einwegbeutels vom oberen Anschlussstück ab.

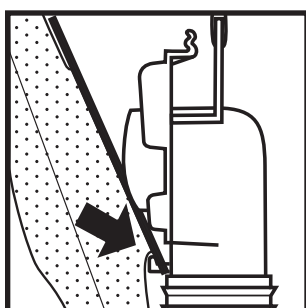

Einlegen eines neuen Einwegfilterbeutels.

1 Der Reißverschluss des permanenten Außenbeutels ist geöffnet, und das obere Anschlussstück wurde herausgezogen. Drücken Sie die Kartonoberseite des Beutels gegen die Unterseite des oberen Anschlussstücks.

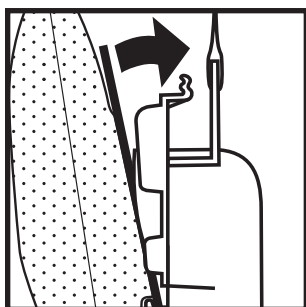

2 Drehen Sie die Kartonoberseite, sodass sie an die flache Seite des oberen Anschlussstücks anliegt.

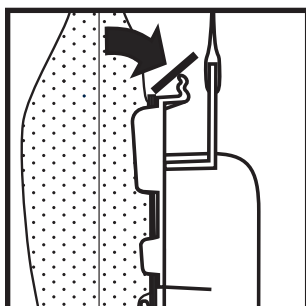

3 Biegen Sie die Kartonlaschen des Beutels in die Halterungen des oberen Anschlussstücks.

Setzen Sie danach das obere Anschlussstück und den Einwegfilterbeutel in den permanenten Außenbeutel ein, und schließen Sie den Reißverschluss zu.

HINWEIS: Vor dem Staubsaugen muss ein Einwegfilterbeutel eingesetzt werden. Wechseln Sie immer den Beutel aus, sobald die Linie „FULL“ (voll) am Einwegfilterbeutel erreicht ist, da anderweitig die Leistung beeinträchtigt wird.

Verwenden Sie nur original Kirby[®]-Einwegfilterbeutel „Style F“ (Modell F).



Ziehen Sie vor dem Auswechseln des Einwegfilterbeutels das Netzkabel aus der Steckdose heraus, und warten Sie, bis Motor und Gebläse angehalten haben.

Vor Inbetriebnahme

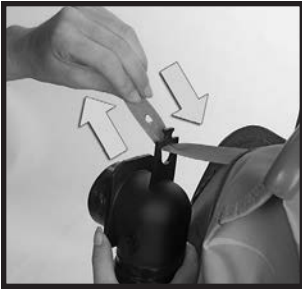

AUSSENBEUTEL-STÜTZBAND

4 Stellen Sie sicher, dass das Außenbeutel-Stützband **④** am oberen Anschlussstück **⑤** angeschlossen ist. Das Außenbeutel-Stützband sorgt für den für die richtige Funktion des Einweg-Filterstaubbeutels erforderlichen Halt.

Ist das Band nicht angeschlossen, ziehen Sie es durch das kleine Loch am oberen Anschlussstück. Bringen Sie dann das Loch im Band über den Stift am oberen Anschlussstück.

Zum Schluss führen Sie das Anschlussstück und den neuen Filterstaubbeutel in den Außenbeutel **①** und schließen den Reißverschluss vollständig für eine maximale Saugleistung.

HINWEIS: Damit das Filtersystem die beste Leistung erbringt, benutzen Sie nur Kirby Micron Magic® HEPA-Filterbeutel. Ist der Außenbeutel zerrissen oder beschädigt, ersetzen Sie ihn bitte umgehend. □



ENTLEEREN DES MINI EM-TOR AUFFANGBEHÄLTERS

Der Mini Em-Tor Auffangbehälter **⑥** ist dafür ausgelegt, große, schwere Partikel zu sammeln, die durch Entfernen des Mini Em-Tor Auffangbehälters ausgeleert werden können.

1 Zum Entfernen des Mini Em-Tor Auffangbehälters den Behälter an den Handgriffen ergreifen und ihn so weit wie möglich vom Systemkörper wegrehen. Heben Sie ihn dann ab.

Die Oberseite des Außenbeutels lässt sich vom Stiel lösen, indem Sie den Außenbeutel-Löseknopf **⑭** drücken. Nach dem Entfernen des Mini Em-Tor Auffangbehälters und der gesamten Beutel-Baugruppe halten Sie die Öffnung des Mini Em-Tor Auffangbehälters über eine Zeitung und schütteln Sie die Schmutzpartikel heraus. ►



2 Zum Wiedereinbauen des Mini Em-Tor Auffangbehälters die gesamte Beutel-Baugruppe durch Einführen der an der Oberseite des Beutels befindlichen Beutel-Verriegelungsnase **②** in den Schlitz unter dem Beutel-Löseknopf **⑭** wieder einsetzen.

Zum Schluss richten Sie die angehobene Pfeilmarkierung des Mini Em-Tor Auffangbehälters mit der Pfeilmarkierung auf dem Luftausgang **⑲** aus. Drehen Sie den Mini Em-Tor Auffangbehälter in Richtung des *Sentria*-Systems und verriegeln Sie ihn.

HINWEIS: Der Mini Em-Tor Auffangbehälter muss fest an seinem Platz verriegelt sein, da das Gerät ansonsten nicht betrieben werden kann. □



VERWENDEN DES RIEMENHEBERS

Der Riemenheber **⑳** Ihres *Sentria*-Systems dient zwei Zwecken:

- 1) Dem Eingreifen und Lösen der Bürstenrolle. Ist die Bürstenrolle gelöst, kann das *Sentria*-System als Tiefenreiniger ohne Walze (Seite 15) verwendet werden.
- 2) Dem Ausbau der Saugdüse, wenn das *Sentria*-System für den Einsatz mit verschiedenen Vorsatzteilen und anderem Zubehör umgebaut wird.

Zum Vermeiden einer Beschädigung des Riemens schalten Sie das *Sentria*-System vor der Benutzung des Riemenhebers aus (OFF). ►



VORSICHT:

Vermeiden Sie das Aufsaugen von schweren Gegenständen, wie beispielsweise Münzen, Schrauben, Steine o.ä. Sie können das Laufrad beschädigen.

Vor Inbetriebnahme



VERWENDEN DES RIEMENHEBERS (Forts.)

1 Zum Verwenden des Riemenhebers müssen Sie zuerst die Lampenabdeckung ⑫ anheben. ►



2 Klappen Sie den Griff am Riemenheber ⑩ aus und drehen Sie damit den Riemenheber ganz nach links gegen den Uhrzeigersinn, bis er anhält und die roten Pfeile aufeinander zeigen. Das streckt den Riemen und hebt ihn von der Motorwelle. Klappen Sie den Griff am Riemenheber in seine geschlossene Stellung zurück.

Falls Sie Ihr *Sentria*TM-System als einen Tiefenreiniger ohne Walze verwenden, senken Sie einfach die Lampenabdeckung ab. Die Bürstenrolle ist jetzt gelöst und dreht sich nicht, wenn der Netzschalter angeschaltet (ON) wird. ►



3 Der Riemen wird wie gezeigt bis oben an die Saugdüse gedehnt. ►



4 Damit der Riemen wieder eingreift, so dass sich die Bürstenrolle dreht, heben Sie einfach die Lampenabdeckung an und benutzen Sie den Griff, um den Riemenheber ganz nach rechts (im Uhrzeigersinn) zu drehen, bis die grünen Pfeile aufeinander zeigen. Dann senken Sie die Lampenabdeckung wieder ab.

Die Bürstenrolle dreht sich jetzt, wenn der Netzschalter angeschaltet (ON) wird.

HINWEIS: Das Gerät darf nicht über einen längeren Zeitraum mit gespanntem Riemen verstaut werden. Stellen Sie sicher, dass die grünen Pfeile für die Aufbewahrung aufeinander zeigen. ►

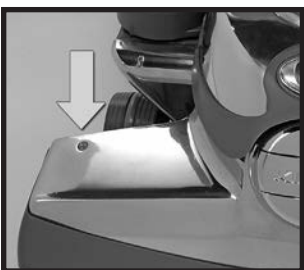

5 Ihr *Sentria*-System ist mit einem Bürstenrollen-Leistungsanzeigelicht ⑦ ausgestattet, welches sich auf der oberen rechten Seite der Saugdüse befindet.

Wenn das Bürstenrollen-Anzeige-Licht mit Unterbrechungen aufleuchtet oder nicht aufleuchtet wenn die Saugdüse benutzt wird, arbeiten entweder die Bürstenrollen nicht richtig oder der Riemen arbeitet nicht und muss ersetzt werden.

Zum Austausch des Bürstenrollenriemens, dem Riemen für die Saugdüse mit angetriebener Bürstenrolle, siehe Seite 47. ◻

Tiefenreiniger und tragbarer Tiefenreiniger

TEIL 2

Ihr *Sentria*TM-Heimpflegesystem stellt ein extrem vielseitiges System dar. In diesem Abschnitt werden folgende Punkte behandelt:

Kabelhandhabung des Tiefenreinigers

Verwenden des *Sentria*-Systems als Tiefenreiniger

Verwenden des *Sentrias* als Tiefenreiniger ohne Bürstenwalze

Reinigen harter Böden

Verwenden des *Sentrias* als tragbaren Tiefenreiniger

Reinigen von Matratzen und Treppen mit Teppichbelag

Tiefenreiniger und tragbarer Tiefenreiniger



KABELHANDHABUNG DES TIEFENREINIGERS

Der Stiel des *Sentria*-Systems weist eine Reihe von Haken und Halterungen auf, mit deren Hilfe man das Netzkabel vom Fußboden fernhalten und es bequem am Stiel befestigen kann.

- 1** Wird das *Sentria*-System als Tiefenreiniger benutzt, sollte das Netzkabel mit Hilfe der zwei Kabelhalterungen auf der Rückseite des Stiels befestigt werden. ►



- 2** Der obere Kabelhaken sollte nach oben zeigen (in 12-Uhr-Stellung). Führen Sie das Kabel dann an der Rückseite des Geräts hoch und befestigen Sie es mit Hilfe der C-förmigen Halterung des oberen Kabelhakens. Zu Aufbewahrung kann das Kabel jetzt um den oberen und unteren Kabelhaken gewickelt werden. Zur schnellen Abnahme des Kabels drehen Sie den oberen Kabelhaken nach unten zur 6-Uhr-Stellung. Von der C-förmigen Halterung wird das Kabel gut festgehalten, so dass die erste Schlaufe nicht zum Fußboden fällt.

HINWEIS: Das Kabel kann nur dann in die C-förmige Halterung eingelegt bzw. von dort entfernt werden, wenn sich der obere Kabelhaken in der 12-Uhr-Stellung befindet. ◻

Tiefenreiniger und tragbarer Tiefenreiniger



TIEFENREINIGER

Bevor Sie mit dem Saugen beginnen, ist es wichtig, dass Sie die Saugdüse mit angetriebener Bürstenrolle ⑤ auf die richtige Höhe eingestellt haben. Dadurch erhalten Sie das beste Reinigungsergebnis.

Die richtige Höheneinstellung kann folgendermaßen erreicht werden: ►



1 Schalten Sie das *Sentria™*-System durch Drücken des Netzschalters ein (ON). ►



2 Drücken Sie das obere Pedal (8) der Toe-Touch Fußbetätigung so oft wie nötig, bis die Düse die niedrigste Einstellung erreicht hat. ►



3 Drücken Sie das untere Pedal (9) der Toe-Touch Fußbetätigung jeweils einmal, um die Saugdüse mit angetriebener Bürstenrolle auf die gewünschte Höhe anzuheben.

Achten Sie bei jedem Anheben auf das Klicken. Zählen Sie die Klickgeräusche bis zur gewünschten Einstellung. ►

Gerät anheben

Niedrigste Einstellung:

1 Klick nach oben

2 Klick nach oben

3 Klick nach oben

4+ Klick nach oben

Zweck

Teppiche

Optional: Hochflorteppich

Optional: Teppich mit langen Fasern

Empfohlen: Beseitigung von Tierhaaren

Schlauch und Zubehör

Tiefenreiniger und tragbarer Tiefenreiniger



4 Wird der Hilfskrafтанtrieb gewünscht, schalten Sie den Tech Drive® Hilfskrafтанtrieb durch Herunterdrücken der mit einem roten „D“ gekennzeichneten Seite (D = Drive/Antrieb) des Tech Drive N/D-Pedals ⑫ ein; das Pedal befindet sich direkt unterhalb des Netzschalters ⑬. ►



5 Zum Abschalten (OFF) Ihres *Sentria*™-Systems drücken Sie das untere Pedal ⑨ der Toe-Touch Control Fußbetätigung ganz nach unten, bis die Saugdüse ganz angehoben ist.

Lösen Sie den Tech Drive Hilfskrafтанtrieb, indem Sie die mit einem grauen „N“ gekennzeichnete Seite (N = Neutral) des Tech Drive N/D-Pedals ⑪ nach unten drücken.

Schalten Sie das *Sentria*-System durch Drücken des Netzschalters ⑬ aus (OFF) und ziehen Sie dann den Netzstecker aus der Steckdose. ◻



Tiefenreiniger ohne Bürstenwalze

Mit dem Tiefenreiniger ohne Walze können Sie harte Böden, Teppiche und empfindliche Teppichböden ohne Einsatz der Bürstenrolle saugen.

HINWEIS: Wird die direktsaugende Reinigungsfunktion ohne Vorsatz für harte Böden auf Teppichen oder blanken Böden verwendet, senken Sie die Saugdüse soweit wie möglich zum Boden ab, ohne ihn dabei zu berühren.

1 Bei abgeschaltetem *Sentria*-System (OFF) heben Sie die Lampendeckung ⑳ an. ►



2 Klappen Sie den Griff am Riemenheber ㉑ aus. Benutzen Sie ihn, um den Riemenheber ganz nach links gegen den Uhrzeigersinn zu drehen, bis die roten Pfeile aufeinander zeigen (siehe Seite 10). Klappen Sie den Griff am Riemenheber in seine geschlossene Stellung zurück.

Dann senken Sie die Lampenabdeckung ab.

Die Bürstenrolle ist nun gelöst und Ihr *Sentria*-System arbeitet als Tiefenreiniger ohne Walze. ◻



ACHTUNG:

Tech Drive-Pedal muss beim Saugen auf harten Böden in Neutralstellung sein.

Tiefenreiniger und tragbarer Tiefenreiniger



VORSATZ FÜR HARTE BODENBELÄGE (OPTIONAL)

Durch Anbringen des optionalen Vorsatzes für harte Böden an Ihrem *Sentria*TM-System können Sie blanke Böden staubsaugen. Bei abgeschaltetem Gerät (OFF) heben Sie die Saugdüse ⑫ soweit wie möglich durch Drücken des unteren Pedals ⑨ der Toe-Touch Control Fußbetätigung an. Bringen Sie den Vorsatz für harte Bodenbeläge an der Saugöffnung mit Hilfe von Federklipsen an der Platte an. Dann senken Sie die Saugdüse mit angetriebener Bürstenrolle eine Rasterung nach der anderen durch Drücken des oberen Pedals ⑧.

HINWEIS: Der Vorsatz für harte Bodenbeläge sollte nur verwendet werden, wenn sich das Gerät im Tiefen-Reinigungsmodus befindet. □



UMBAU ZUM TRAGBAREN TIEFENREINIGER

Abgesehen davon, dass das *Sentria*-System ein hervorragender Tiefenreiniger ist, kann es auch leicht in einen tragbaren Tiefenreiniger zum Reinigen von Matratzen und Treppenstufen mit Teppichbelag umgebaut werden.

1 Zum Umbauen des *Sentria*-Systems in einen tragbaren Tiefenreiniger stellen Sie sicher, dass das Gerät ausgeschaltet ist (OFF), der Netzstecker aus der Steckdose gezogen ist und sich das Tech Drive[®]-Pedal in neutraler Stellung befindet.

Dann lösen Sie den Außenbeutel vom Außenbeutelstützband durch Drücken des Außenbeutel-Löseknopfs ⑩ und schieben dann die Oberseite des Außenbeutels ab. ►



2 Entfernen Sie die Netzleitung vom Stiel. Während sich der Stiel ⑪ in senkrechter Stellung befindet, drücken Sie den Stiel-Löseknopf ⑭, der sich am Boden des Stiels befindet, und ziehen den Stiel gerade nach oben und aus dem Schlitz. (Außenbeutel für bessere Darstellung nicht abgebildet.) ►



3 Führen Sie den tragbaren Handgriff ⑮ in den Schlitz, wo sich vorher der Stiel befand, ein. Drücken Sie den tragbaren Handgriff in den Schlitz, bis er einrastet. ►

⚠ VORSICHT:

Vor dem Einbauen des Vorsatzes für harte Bodenbeläge schalten Sie das Gerät ab (OFF), ziehen den Netzstecker aus der Steckdose in der Wand und stellen sicher, dass der Motor und die Saugdüse mit angetriebener Bürstenrolle zu einem vollständigen Stillstand gekommen sind.

Tiefenreiniger und tragbarer Tiefenreiniger



UMBAU ZUM TRAGBAREN TIEFENREINIGER (Forts.)

4 Falten Sie die Außenbeutel-Baugruppe ① in der Mitte und führen Sie die Verriegelungsnase ② in die Schlitz am tragbaren Handgriff ein, bis sie einrastet.

Sie können nun mit dem tragbaren Handsauger reinigen. □

HINWEIS: Bei Polstermöbeln nicht den Handsaugmodus verwenden.



TREPPENSTUFEN MIT TEPPICHBELAG

Setzen Sie das *Sentria*TM-System auf eine der Treppenstufen mit Teppichbelag, wobei Sie die Rückseite des Systems stützen. Schalten Sie das Gerät ein und stellen Sie sicher, dass sich das Tech Drive[®]-Pedal in neutraler Stellung befindet.

Rollen Sie den *Sentria* vor und zurück, damit die Bürstenrolle den Teppich aufraut und den Schmutz löst. □



ABSAUGEN EMPFINDLICHER MATRATZEN

Matratzen werden ähnlich wie Treppenstufen mit Teppichbelag gereinigt; die Bürstenrolle muss jedoch zuerst gelöst werden. (Weist Ihre Matratze Knöpfe auf der Oberfläche auf, könnten diese durch die Bürstenrolle gelöst werden).

HINWEIS: Tragen Sie das tragbare Gerät nicht mit eingeschaltetem Motor. Stellen Sie das Gerät auf die zu reinigende Oberfläche und schalten Sie es dann ein. Schalten Sie das Gerät aus, um es zu einer neuen Stelle zu tragen.



Für eine direkte Reinigung heben Sie die Lampenabdeckung ② an und klappen den L-förmigen Griff am Riemenheber ③ aus. Benutzen Sie ihn, um den Riemenheber ganz nach links gegen den Uhrzeiger zu drehen, bis die roten Pfeile aufeinander zeigen. Das hält die Bürstenrolle vom Drehen ab.

Klappen Sie den Griff am Riemenheber in seine geschlossene Stellung zurück und senken Sie die Lampenabdeckung. Mit Hilfe der Toe-Touch ControlTM Fußbetätigung stellen Sie die Saugdüse mit angetriebener Bürstenrolle auf ihre niedrigste Stellung. □

⚠ VORSICHT:

Zur Verringerung der Verletzungsgefahr im tragbaren Modus halten Sie Ihr Haar und lose Kleidung während des Betriebs vom *Sentria*-System fern.

Stellen Sie auch sicher, dass sich das Tech Drive[®] Pedal beim Staubsaugen von Treppenstufen oder Matratzen in neutraler Stellung befindet. Darüber hinaus sollte die Bürstenrolle beim Staubsaugen von Matratzen gelöst sein.

Bodenstaubsauger und Vorsatzteile

TEIL 3

Zur Erweiterung der Vielseitigkeit wird Ihr Kirby® *Sentria*™-System mit breitgefächertem Zubehör geliefert. In diesem Abschnitt werden folgende Punkte behandelt:

Entfernen der Saugdüse mit angetriebener Bürstenrolle zum Umbau in einen Bodenstaubsauger

Verwenden der Vorsatzteile

Verwenden der Saugkraftregulierung

Verwenden als Luftverdichter

Verwenden des tragbaren Sprühzerstäubers und des tragbaren Shampooierers

Bodenstaubsauger und Vorsatzteile



ANSCHLIESSEN DES VORSATZSCHLAUCHS

Beim Gebrauch verschiedener Reinigungsvorsatzteile wird der Vorsatzschlauch an der Vorderseite des Reinigers anstelle der Saugdüse mit angetriebener Bürstenrolle 25 angeschlossen.

HINWEIS: Beim Anschließen des Vorsatzschlauchs können Sie zwischen dem Stiel 17 oder dem tragbaren Handgriff 15 wählen. Zum Einbau des tragbaren Handgriffs siehe Seite 15.

1 Zum Einbau des Vorsatzschlauchs müssen Sie zuerst die Saugdüse mit angetriebener Bürstenrolle abnehmen. Dazu drücken Sie das untere Pedal 9 der Toe-Touch Control Fußbetätigung ganz nach unten, bis die Saugdüse ganz angehoben ist. Lösen Sie den Tech Drive® Hilfskraftantrieb durch Drücken der mit einem grauen „N“ gekennzeichneten Seite (N = Neutral) des Tech Drive N/D-Pedals 11. Schalten Sie das *Sentria*™-System durch Drücken des Netzschalters 13 aus (OFF) und ziehen Sie dann den Netzstecker aus der Steckdose. ➤



2 Heben Sie die Lampenabdeckung 21 an und klappen Sie den L-förmigen Griff auf dem Riemenheber 20 aus. Benutzen Sie ihn, um den Riemenheber ganz nach links gegen den Uhrzeigersinn zu drehen, bis die roten Pfeile aufeinander zeigen.

3 Entriegeln Sie die Saugdüse mit angetriebener Bürstenrolle, indem Sie die Zubehörverriegelung 22 ganz nach links gegen den Uhrzeigersinn drehen. Die Saugdüse sollte sich beim Lösen nach vorne neigen. Heben Sie die Saugdüse vom *Sentria*-System ab. ➤



4 Am Anschlussende des Vorsatzschlauchs sehen Sie zwei Haken. Platzieren Sie die Haken über die Enden des Befestigungsstabs 24 und drücken Sie dann die Öffnung des Schlauchs nach oben gegen das *Sentria*-System. ➤



5 Verriegeln Sie den Vorsatzschlauchverbinder an seinem Platz, indem Sie die Zubehörverriegelung 22 ganz nach rechts im Uhrzeigersinn drehen. (Durch die Zubehörverriegelung wird der Vorsatzschlauch am Gerät befestigt). Senken Sie anschließend die Lampenabdeckung ab.

Bei angebrachtem Vorsatzschlauch passt das Gerät seine Höchstgeschwindigkeit automatisch der Schlauchbedienung an.

HINWEIS: Funktioniert das *Sentria*-System nicht, wenn der Netzschalter eingeschaltet ist (ON), siehe Seite 51. □



VORSICHT:

Bei Normalbetrieb kann Reibung zwischen dem Riemen und der metallenen Motorwelle dazu führen, dass sich die Motorwelle heiß anfühlt.



VORSICHT:

Halten Sie Motorwelle von Fusseln, Haaren und Schmutzablagerungen frei.

Bodenstaubsauger und Vorsatzteile



BEFESTIGUNG VON ZUBEHÖR AM ZUBEHÖRSCHLAUCH

Zur Befestigung des Zubehörs am Zubehörschlauch drücken Sie das kleinere Ende des Schlauchs mit einer leichten Drehbewegung in den jeweiligen Aufsatz. □



VERLÄNGERUNGSRÖHRE

Ein oder zwei Verlängerungsrohre können am Ende des Schlauchs angebracht werden, um Ihre Reichweite zu vergrößern und verschiedene Vorsatzteile wirksam zu verwenden. □



BODENDÜSE

Die Bodendüse kann auf blanken Böden oder zum Oberflächenreinigen von Teppichen unter niedrigen Möbelstücken verwendet werden.

Gummirollen an der Saugdüse ermöglichen ein reibungsloses Gleiten auf harten Bodenflächen, ohne zu kratzen und bei maximaler Saugleistung. □



STAUBBÜRSTE

Die Staubbürste kann am Zubehörschlauch bzw. an den Verlängerungsrohren befestigt werden, um Staub von einer beliebigen Oberfläche, u.a. auch einer unregelmäßigen Oberfläche zu entfernen. □

Bodenstaubsauger und Vorsatzteile



POLSTERDÜSE

Mit Hilfe der Polsterdüse können Polstermöbel, Treppenstufen mit Teppichbelag sowie Kleidung gereinigt werden. Darüber hinaus kann sie zur Innenreinigung von Autos benutzt werden. □



FUGENDÜSE

Die Fugendüse kann ohne die abnehmbare Bürste zum Aussaugen von Rissen, Spalten, Ecken, Kerben und engen Öffnungen verwendet werden.

Setzen Sie die abnehmbare Bürste am Ende der Fugendüse ein, um Schmutz aus Ecken, Knopfvertiefungen und zwischen Heizkörperlamellen und Schiebefensterpalten zu entfernen. □



WAND- UND DECKENBÜRSTE

Zum Absaugen von Wänden, Zimmerdecken, Vorhängen oder anderen Flächen setzen Sie die Wand- und Deckenbürste auf den Saugkraftregler. Dann stecken Sie den Saugkraftregler auf das(die) Verlängerungsrohr(e), wie abgebildet. Zusätzlich zur Saugentlastung bietet der Saugkraftregler den richtigen Winkel zum Absaugen von Wänden und Zimmerdecken.

Tip: Zum Absaugen der oberen Türrahmen oder Kanten oder Büchern auf einem Bücherregal drehen Sie die Wand- und Deckenbürste um 180°. □

Bodenstaubsauger und Vorsatzteile



GEBRAUCHSWERKZEUG

Zur Reinigung von Teppichen oder Fahrzeugböden. □



REGULIEREN DES LUFTSTROMS MIT DEM SAUGKRAFTREGLER

Manchmal wird bei Benutzung von Zusatzgeräten ein Regulieren der Saugkraft erforderlich, wenn Sie beispielsweise Vorhänge oder empfindliche Lampenschirme absaugen möchten.

Der Saugkraftregler verfügt über ein Ventil, das die Saugkraft regelt. Schieben Sie den Regler vor und zurück, bis Sie die gewünschte Saugkraft erreicht haben.

Der Saugkraftregler kann mit oder ohne Verlängerungsrohre verwendet werden. □



PLAZIERUNG DES SAUGKRAFTREGLERS

Der Saugkraftregler kann am Ende der Verlängerungsrohre zum Hochreichen oder am Anfang der Verlängerungsrohre zum Hinunterreichen eingesetzt werden. □

Bodenstaubsauger und Vorsatzteile



UMBAU ZUM LUFTVERDICHTER

Ihr *Sentria*-System kann auch als Luftverdichter verwendet werden. Dazu müssen Sie zuerst die Saugdüse ⑫ abnehmen.

HINWEIS: Wird das *Sentria*-System als Luftverdichter benutzt, können Sie zwischen dem Stiel ⑰ oder dem tragbaren Handgriff ⑮ wählen.

1 Schalten Sie den Netzstrom aus (OFF), stellen Sie den Tech Drive® Hilfskraftantrieb auf Neutral (siehe Einzelheiten auf Seite 8), ziehen Sie den Netzstecker aus der Wandsteckdose und drücken Sie das untere Pedal ⑨ der Toe-Touch Control Fußbetätigung ganz nach unten, bis die Saugdüse ganz angehoben ist. ➤



2 Heben Sie die Lampenabdeckung ⑳ an und klappen Sie den Griff des Riemenhebers ㉑ aus. Benutzen Sie ihn, um den Riemenheber ganz nach links gegen den Uhrzeigersinn zu drehen, bis die roten Pfeile aufeinander zeigen. ➤



3 Entriegeln Sie die Saugdüse mit angetriebener Bürstenrolle ㉒, indem Sie die Zubehörverriegelung ㉓ ganz nach links gegen den Uhrzeigersinn drehen. Die Saugdüse sollte sich beim Lösen nach vorne neigen. Heben Sie die Saugdüse vom *Sentria*-System ab. ➤



4 Beim Benutzen des Luftverdichtervorsatzes muss der Lufteinlass-Schutz an der Vorderseite des Geräts angebracht sein.

Befestigen Sie den Lufteinlassschutz am Befestigungsstab ㉔ auf die gleiche Art wie den Vorsatzschlauch. Verriegeln Sie ihn, indem Sie die Zubehörverriegelung ㉓ ganz nach rechts im Uhrzeigersinn drehen. Senken Sie anschließend die Lampenabdeckung ab. ➤

Bodenstaubsauger und Vorsatzteile



UMBAU ZUM LUFTVERDICHTER (Forts.)

5 Zum Entfernen der Beutel-Baugruppe ergreifen Sie den Mini Em-Tor Auffangbehälter ⑥ am Handgriff und drehen Sie ihn soweit wie möglich vom *Sentria*-System weg. Heben Sie ihn dann ab.

Lösen Sie die Oberseite des Außenbeutels vom Beutel-Stützband durch Drücken des Beutel-Löseknopfs ⑩ und schieben Sie die Oberseite des Beutels herunter. ➤



6 Bringen Sie das größere Ende des Vorsatzschlauchs über den Luftausgang ⑲. Richten Sie die Pfeilmarkierungen auf dem Schlauchende mit den Pfeilmarkierungen am Luftausgang aus und drehen Sie den Schlauchverbinder nach rechts im Uhrzeigersinn, um ihn zu verriegeln.

Funktioniert das *Sentria*-System nicht, siehe Seite 51. □



VERWENDEN ALS LUFTVERDICHTER

Ihr *Sentria*-System kann jetzt als Luftverdichter verwendet werden.

Durch Einsetzen des Befüll-/Ablassvorsatzes an den Vorsatzschlauch können Sie Spielsachen, Luftmatratzen oder andere mit niedrigem Druck aufblasbare Gegenstände auf bis zu 0,07 bar (1 psi) aufblasen. ➤



Zum Luftablassen aus Gegenständen schließen Sie den Vorsatzschlauch an der Vorderseite des Geräts an und stecken Sie den Befüll-/Ablassvorsatz auf den Vorsatzschlauch. Dann verbinden Sie die Aussenbeutel-Baugruppe mit dem Luftausgang (siehe Seite 10).

Sie können jetzt mit Hilfe des *Sentria*-Systems Luft aus Gegenständen ablassen. □

Bodenstaubsauger und Vorsatzteile



TRAGBARER SPRÜHZERSTÄUBER

Der tragbare Sprühzerstäuber wird nur im Luftverdichtermodus verwendet. Er ist ein ausgezeichnete Vorsatz, um viele verschiedene Flüssigkeiten auf Wasserbasis auf beliebige Flächen aufzutragen. Der Zerstäubungsgrad kann von grob bis fein eingestellt werden.



UMBAU ZUM TRAGBAREN SPRÜHZERSTÄUBER

1 Schrauben Sie den Behälter vom tragbaren Sprühzerstäuber ab und füllen Sie ihn 3/4 voll mit einer nicht entflammaren Flüssigkeit. Stellen Sie sicher, dass das Ansaugröhrchen des tragbaren Sprühzerstäubers angebracht ist. ►



2 Schrauben Sie den Behälter fest an den tragbaren Sprühzerstäuber an und befestigen Sie den tragbaren Sprühzerstäuber am Ende des Vorsatzschlauchs, der sich im Luftverdichtermodus befindet.

Stellen Sie sicher, dass Ihr *Sentria*-System zu einem Luftverdichter umgebaut wurde. Der Vorsatzschlauch muss am Luftausgang ⑱ angeschlossen sein. ◻



VERWENDEN DES TRAGBAREN SPRÜHZERSTÄUBERS

1 Halten Sie den Sprühzerstäuber waagrecht, zielen Sie damit auf eine Zeitungseite. Schalten Sie das *Sentria*-System ein (ON) und drücken Sie den Abzug des tragbaren Sprühzerstäubers. Sprühen Sie die nichtentflammare Lösung auf die Zeitung, um das Zerstäubungsmuster zu überprüfen.

HINWEIS: Muss der tragbare Sprühzerstäuber beim Gebrauch geneigt werden, müssen Sie den Behälter mit weniger Lösungsflüssigkeit füllen. Das verhindert, dass sich große Tropfen im Spray bilden. ►



WARNUNG:

Verwenden Sie im tragbaren Sprühzerstäuber niemals Farben auf Öl- oder Lösungsmittelbasis jeglicher Art. Der Motor ist zum Spray hin offen und könnte entflammare bzw. flüchtige Lösungsmittel entzünden.

Bodenstaubsauger und Vorsatzteile



VERWENDEN DES TRAGBAREN SPRÜHZERSTÄUBERS (Forts.)

1 Bei abgewandter Sprühdüse stellen Sie den Zerstäubungsgrad durch Drehen des Zerstäubungsreglers am Abzug des tragbaren Sprüherstäubers ein. ➤



2 Mit langsamen, schwingenden Bewegungen sprühen Sie die Lösung auf den gewünschten Bereich. Drücken Sie den Abzug immer voll durch, um eine maximale Zerstäubung zu erzielen. Dadurch haben Sie die größte Kontrolle über das Sprühergebnis. □



REINIGEN DES TRAGBAREN SPRÜHZERSTÄUBERS

1 Entleeren Sie den Behälter des tragbaren Sprüherstäubers sofort nach dem Gebrauch und waschen Sie ihn mit warmem Seifenwasser aus. ➤



2 Entfernen Sie ebenfalls das Saugröhrchen des tragbaren Sprüherstäubers und waschen Sie es aus. (Stellen Sie sicher, dass Sie es nach dem Reinigen wieder einsetzen.) ➤



WARNUNG: Reinigen Sie den tragbaren Sprüherstäuber niemals mit entflammaren Reinigungsflüssigkeiten. Der Motor ist zum Spray hin offen und kann es entzünden.

Bodenstaubsauger und Vorsatzteile



REINIGEN DES TRAGBAREN SPRÜHZERSTÄUBERS (Forts.)

3 Die Sprühöffnung an der Vorderseite des Sprühzerstäubers lässt sich herausziehen, so dass das Innere des Sprühzerstäubers und die Sprühdüse gereinigt werden können.

Zum Entfernen der Sprühdüse drücken Sie auf die beiden Verriegelungsnasen an der Vorderseite der Sprühdüse und ziehen sie heraus. (Die Verriegelungsnasen müssen mit den Löchern an der Vorderseite des Sprühzerstäubers ausgerichtet werden, wenn die Sprühdüse wieder eingesetzt wird.)

Dann füllen Sie den Behälter mit Wasser. Versprühen Sie das Wasser so lange, bis das Spray klar ist.

Bauen Sie den Sprühzerstäuber nach dem Reinigen wieder zusammen, damit keine Teile verloren gehen. □



UMBAU ZUM TRAGBAREN SHAMPOONIERER

Der tragbare Shampooierer wird nur im Luftverdichtermodus verwendet. Er ist für ein schnelles und leichtes Reinigen von teppichbezogenen Treppenstufen und für Bereiche ausgelegt, die für das Teppichshampooiersystem schwer erreichbar sind.

1 Zum Umbauen zum tragbaren Shampooierer bringen Sie die Kappe des tragbaren Shampooierers am Ende des tragbaren Sprühzerstäubers an. ►



2 Entfernen Sie den Behälter vom tragbaren Sprühzerstäuber und füllen Sie den Behälter etwa 3/4 voll mit der Kirby® Teppichshampoo-Mischung. (Mischen Sie entsprechend den Angaben auf dem Gebinde.) VERWENDEN SIE NUR KIRBY TEPPICHSHAMPOO für beste Ergebnisse. ►



3 Schrauben Sie den Behälter fest an den tragbaren Sprühzerstäuber, dann bringen Sie den Sprühzerstäuber am Vorsatzschlauch an.

(Stellen Sie sicher, dass Ihr *Sentria*™-System zum Luftverdichter umgebaut wurde. Der Vorsatzschlauch sollte am seitlichen Luftausgang ⑱ angeschlossen sein.) □

Bodenstaubsauger und Vorsatzteile



VERWENDEN DES TRAGBAREN SHAMPOONIERERS

1 Saugen Sie die Flächen gründlich vor dem Shampooieren ab. Zum Schäumen schalten Sie das *Sentria*TM-System ein (ON) und drücken Sie den Abzug des tragbaren Sprühzerstäubers. Ein Seifenschaumstrahl kommt aus der Sprühkappe heraus.

Der Seifenschaum kann direkt auf die zu reinigende Fläche oder auf einen einfachen Papierbeutel oder in eine Schüssel gesprüht und dann auf die zu reinigende Fläche aufgetragen werden. ►



2 Stellen Sie den tragbaren Sprühzerstäuber auf die richtige Seifenschaummenge ein, indem Sie den Zerstäubungsregler am Abzug drehen. ►



3 Reiben Sie den Seifenschaum mit einer sauberen, weißen und weichen Bürste oder einem sauberen, weißen Schwamm in die Fläche ein, bis der Seifenschaum verschwindet. Lassen Sie die Fläche vollständig abtrocknen.

Dann saugen Sie mit dem entsprechenden Reinigungsvorsatz die Fläche ab. Dadurch wird der eingetrocknete Seifenschaum aufgesaugt, der den Schmutz umschließt. ◻



WICHTIG:

Der tragbare Shampooierer wird nicht für den Gebrauch auf Polstermöbeln oder Stoffen wie Seide, Brokat und Samt empfohlen. Im Zweifelsfall verwenden Sie einen Probeflecken. Lassen Sie den Probeflecken trocknen und überprüfen Sie ihn, bevor Sie weiter shampooieren.

Zubehör

TEIL 4

Die Verwendungsmöglichkeiten Ihres *Sentria*TM-Systems werden durch das Kirby[®]-Zubehör erheblich erweitert. In diesem Abschnitt behandeln wir folgendes:

Verwenden des Teppich-Shampooersystems

Verwenden des Floor Care Kits

Verwenden des Turbo Accessory SystemTM Turbo-Zubehörsystems

Verwenden der Turbobürste

Zubehör



UMBAU ZUM TEPPICH-SHAMPOONIERSYSTEM

Saugen Sie gründlich vor dem Shampooieren, um das bestmögliche Reinigungsergebnis zu erzielen. Dann entfernen Sie den Außenbeutel ① und die Saugdüse mit angetriebener Bürstenrolle ②, um das Shampooieren vorzubereiten.

- 1 Drehen Sie den Riemenheber der Saugdüse des Teppich-Shampooiersystems mit Hilfe des Griffes nach rechts (im Uhrzeigersinn), bis die grünen Pfeile aufeinander zeigen. ➤

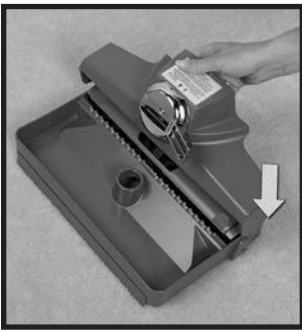

- 2 Schieben Sie die Schlitzte der Saugdüse des Teppich-Shampooiersystems über die äußere Schulter des Teppich-Shampooiersystems. ➤

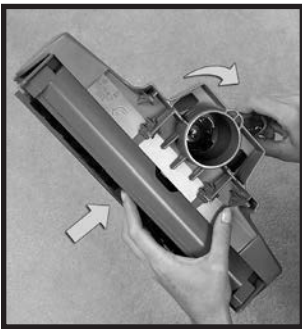

- 3 Während Sie den Riemen mit dem Finger hochdrücken, drehen Sie den Griff am Riemenheber nach links (von vorne betrachtet gegen den Uhrzeigersinn), bis die roten Pfeile aufeinander zeigen. (Der Haken des Riemenhebers greift und streckt den Riemen). ➤

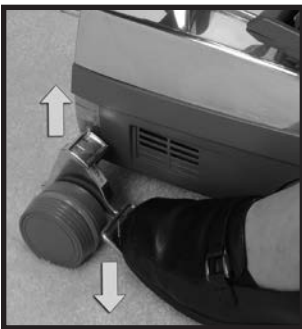

- 4 Drücken Sie das untere Pedal ⑨ der Toe-Touch Control Fußbetätigung ganz nach unten, um die Vorderseite des *Sentria*TM-Systems anzuheben. ➤

Zubehör



UMBAU ZUM TEPPICH-SHAMPOONIERSYSTEM (Forts.)

5 Während Sie die Saugdüsen/Schalen-Baugruppe des Teppich-Shampooersystems in Richtung des *Sentria*TM-Systems und über die Motorwelle ③ schieben, verbinden Sie die auf der unteren Rückseite der Saugdüse befindlichen Haken mit dem Befestigungsstab ④. ➤



6 Schieben Sie die Saugdüse auf das Gerät und drehen Sie die Zubehörverriegelung ② nach rechts (im Uhrzeigersinn), um die Saugdüse an ihrem Platz zu verriegeln. Um den Riemen zum Eingriff zu bringen, verwenden Sie den Griff am Riemenheber und drehen Sie ihn ganz nach rechts (im Uhrzeigersinn), bis die grünen Pfeile aufeinander zeigen. Dann klappen Sie die Lampenabdeckung ① wieder herunter. ➤



7 Sie können den Shampoo-Behälter abbauen und sollten ihn in einem Waschbecken füllen oder entleeren.
HINWEIS: Der Shampoo-Behälter wird wie der Mini Em-Tor Auffangbehälter entfernt und wieder befestigt (siehe Einzelheiten auf Seite 10).

Schrauben Sie den großen Becher von der Oberseite des Shampoo-Behälters ab und drehen Sie das Seifenschaum-Regelventil ganz nach links gegen den Uhrzeigersinn auf AUS (OFF).

Halten Sie den Shampoo-Behälter gerade und füllen Sie ihn bis zur Voll-Marke (FULL) mit warmem Wasser (nicht mit heißem Wasser).

Verwenden Sie den großen Becher von der Oberseite des Behälters und leeren Sie drei Becher voll Kirby[®] Teppichshampoo in den Shampoo-Behälter. Verwenden Sie nicht mehr, da sonst eine zu starke Seifenschaumbildung eintritt.

HINWEIS: Eine Behälterfüllung der Lösung reinigt ungefähr einen 3 x 3,5 m großen Teppich. Größere Teppiche bedürfen mehrerer Shampoo-Behälterfüllungen.

Setzen Sie den großen Becher wieder auf der Oberseite des Shampoo-Behälters ein. ➤

Zubehör



TEPPICH-SHAMPOONIERSYSTEM (Forts.)

8 Platzieren Sie die untere Öffnung an der Vorderseite des Shampoo-Behälters über dem Luftausgang **19** des Geräts und achten Sie dabei darauf, dass keine Flüssigkeit über dem *Sentria*TM-System oder dem Fußboden verschüttet wird. Neigen Sie den Shampoo-Behälter vom Gerät weg, bis die Pfeile aufeinander zeigen. Dann schieben Sie den Shampoo-Behälter nach unten über die Verriegelungsstifte am Luftausgang.

Drehen Sie den Shampoo-Behälter im Uhrzeigersinn zum Gerät hin, um ihn einrasten zu lassen. ►



9 Drücken Sie das runde Winkelstück des kleinen flexiblen Schlauchs in das Loch in der Schale, bis es einrastet. Schieben Sie das andere Ende fest über den unteren Anschluss vorne am Shampoo-Behälter. ◻



VERWENDEN DES TEPPICH-SHAMPOONIERSYSTEMS

1 Zur richtigen Höheneinstellung treten Sie so oft wie nötig auf das obere Pedal **8** der Toe-Touch Control Fußbetätigung, um die Saugdüse auf ihre niedrigste Stellung abzusenken. ►

Hinweis: Ein erzwungenes Eindrücken der Bürstenrolle in die Teppichoberfläche vermindert ihre Fähigkeit, den Teppich sorgfältig zu reinigen, und könnte den Riemen und die Bürstenrolle beschädigen.



2 Drehen Sie das Seifenschaum-Regelventil ganz nach rechts im Uhrzeigersinn in die An-Stellung (ON). Schalten Sie das *Sentria*-System ein (ON) und betätigen Sie den Tech Drive Hilfskraftantrieb (siehe Einzelheiten auf Seite 8). Der Seifenschaum fängt sofort an zu fließen.

Durch ein Stoppen des Seifenschaumflusses können Sie den gesamten Seifenschaum gründlich in den Teppich einbürsten, bevor Sie mehr Seifenschaum auftragen. So können Sie auch stark verschmutzte Teppichbereiche bürsten. ►

Zubehör

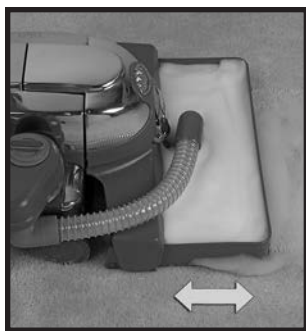

VERWENDEN DES TEPPICH-SHAMPOONIERSYSTEMS (Forts.)

Schaum wird durch Hin- und Herbewegen des *Sentria*TM-Systems freigegeben und mit Hilfe der Bürste in den Teppich eingearbeitet.

HINWEIS: Der Seifenschaum sollte über die volle Breite der Schale abgegeben werden, wenn das Gerät nach hinten gezogen wird. Ist das nicht der Fall, ziehen Sie es etwas langsamer zurück oder überprüfen und reinigen Sie den Filter des Shampoo-Behälters, sofern notwendig (siehe Seite 35).

Nachdem der Seifenschaum mindestens fünf Minuten lang in den Teppich eingewirkt hat, nehmen Sie den Seifenschaum auf, indem Sie den Shampoo-Behälter in die Aus-Stellung (OFF) drehen. Das Gerät sollte sich in seiner niedrigsten Höheneinstellung befinden. Fahren Sie mit dem Shampooierer über den Schaum, bis der Schaum aufgenommen wurde. Etwas Feuchtigkeit wird sich im vorderen Teil der Schale ansammeln. Sobald der Teppich ganz trocken ist, saugen Sie ihn mit dem Kirby[®] Tiefenreiniger ab. □

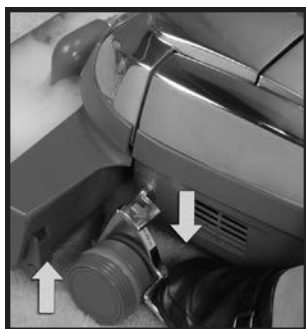

REINIGEN DES TEPPICH-SHAMPOONIERSYSTEMS

1 Drücken Sie das untere Pedal ⑨ der Toe-Touch Control Fußbetätigung ganz nach unten, um Saugdüse und Schale anzuheben. Schalten Sie dann das *Sentria*-System aus (OFF) und ziehen Sie den Netzstecker aus der Steckdose. ➤



2 Drehen Sie das Seifenschaum-Regelventil ganz nach links gegen den Uhrzeigersinn in die Aus-Stellung (OFF). Ziehen Sie den kleinen flexiblen Schlauch vom Shampoo-Behälter. ➤



3 Heben Sie die Lampenabdeckung ⑩ an. Lösen Sie den Riemen, indem Sie den Riemenheber nach links gegen den Uhrzeigersinn drehen, bis die roten Pfeile aufeinander zeigen. ➤

Zubehör



REINIGEN DES TEPPICH-SHAMPOONIERSYSTEMS (Forts.)

4 Drehen Sie die Zubehörverriegelung  nach links gegen den Uhrzeigersinn. Die Saugdüsen/ Schalenbaugruppe des Teppich-Shampooersystems kippt nach vorne.

Heben Sie die Saugdüsen/Schalenbaugruppe vom *Sentria*TM-System ab und tragen Sie sie zum Spülbecken. ➤



5 Entfernen Sie den Schlauch aus der Schale und spülen Sie beides aus. ➤

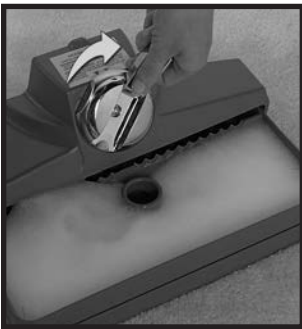

6 Mit Hilfe des Griffes drehen Sie den Riemenheber nach rechts (im Uhrzeigersinn), bis die grünen Pfeile aufeinander zeigen. Trennen Sie die Saugdüse von der Schale. Schale ausspülen. ➤

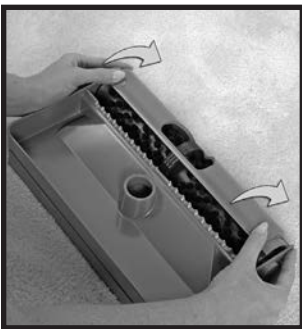

7 Zum Reinigen der Bürstenrolle drücken Sie die Daumendruckflächen an jedem Ende des Kunststoffschutzes der Bürstenrolle und drehen den Schutz hoch und von der Bürstenrolle weg.

Nehmen Sie den Schutz ab, indem Sie ihn vorsichtig aus den Enden der Schale gleich hinter der Bürstenrolle herausziehen.

Drücken Sie die Bürstenrolle nach unten und aus der Schale heraus, indem Sie gleichzeitig mit beiden Daumen an beiden Enden der Bürstenrolle drücken.

Spülen Sie alle Bereiche der Schutzschale und der Bürstenrolle und entfernen Sie eventuell vorhandene Fusseln von den Bürstenborsten.

Streifen Sie überflüssiges Wasser von der Bürstenrolle, indem Sie mit der Hand über die Borsten fahren und sie dann mit einem Handtuch abtrocknen. ➤



REINIGEN DES TEPPICH-SHAMPOONIERSYSTEMS (Forts.)

- 8 Zum Entfernen des Shampoo-Behälters vom Luftausgang ¹⁹ drehen Sie ihn so weit wie möglich vom *Sentria*TM-System weg und heben Sie ihn dann nach oben. ►



- 9 Entfernen und reinigen Sie die Seifenschaum-Siebkappe, den Becher und den Filterschwamm.

Spülen Sie den Shampoo-Behälter mit kaltem Wasser aus und setzen Sie die Siebkappe, den Becher und den Filterschwamm wieder ein.

HINWEIS: Das Gerät darf nicht über einen längeren Zeitraum mit gespanntem Riemen verstaut werden. Stellen Sie sicher, dass die grünen Pfeile für die Aufbewahrung aufeinander zeigen. (Vergessen Sie nicht, die roten Pfeile aufeinander auszurichten, bevor Sie die Saugdüse am Gerät befestigen, siehe Abschnitt über Riemenheber auf Seite 10). □

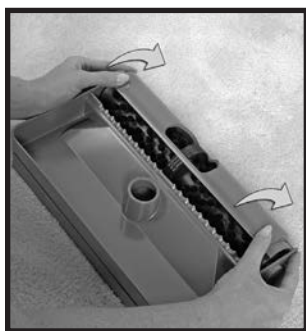

AUSTAUSCHEN EINES VERSCHLISSENEN RIEMENS DER SAUGDÜSE DES TEPPICH-SHAMPOONIERSYSTEMS

- 1 Um den Riemen der Saugdüse des Teppich-Shampooersystems zu ersetzen, drücken Sie die Daumendruckflächen an jedem Ende des Kunststoffschutzes der Bürstenrolle und drehen den Schutz hoch und von der Bürstenrolle weg. ►

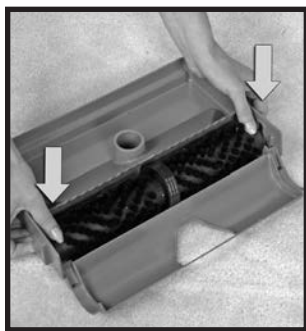

- 2 Drücken Sie vorsichtig mit beiden Daumen an beiden Enden der Bürstenrolle. Die Bürstenrolle springt heraus und der Riemen kann ersetzt werden.

Stellen Sie sicher, dass der Riemen in der Mitte der Bürstenrolle eingesetzt wird. **HINWEIS:** Verwenden Sie nur zugelassene Kirby[®] Riemen. ►

Zubehör



ERSETZEN EINES VERSCHLISSENEN RIEMENS BEIM SHAMPOONIERSYSTEM (Forts.)

3 Richten Sie die Metallenden der Bürstenrolle mit den Schlitz an der Schale aus und drücken Sie die Bürstenrolle hinein, bis sie einrastet. Die Bürstenrolle passt nur in eine Richtung richtig in die Schale.

HINWEIS: Das Gerät darf nicht über einen längeren Zeitraum mit gespanntem Riemen verstaut werden. Stellen Sie sicher, dass die grünen Pfeile für die Aufbewahrung aufeinander zeigen. (Siehe Abschnitt Riemenheber auf Seite 10.) □

Zubehör



VERWENDEN DES KIRBY® MIRACLE WAXER BOHNERWACHSROLLERS

1 Zum Zusammenbauen des Bohnerwachsrollers befestigen Sie die obere Hälfte des Bohnerwachsrollergriffs an der unteren Hälfte (falls das nicht bereits erfolgt ist). Stimmen Sie die obere Hälfte so ab, dass der federgespannte Stift der unteren Hälfte in der Bohrung einrastet, die sich am unteren Ende der oberen Hälfte befindet. ►



2 Halten Sie die gebogene Seite des langen Stiels des Bohnerwachsrollers an den Beutel mit der Bohnerwachsrolle. Drücken Sie die Bohnerwachsrolle über den Verbinder am Unterteil des Stiels, bis sie einrastet. ►

BOHNERANWEISUNGEN FÜR KIRBY MIRACLE WACHS

Bei Hartholz-, Vinyl-, Kork- und Linoleumböden:

1. Reinigen Sie die Oberfläche gründlich.
2. Bringen Sie die Bohner- und Polierdüse und -bürste des Kirby Bodenpflegesystems entsprechend der Anweisungen auf Seite 39 unter „Umbau zum Bohner- und Poliergerät“ an.
3. Für ein optimales Ergebnis tragen Sie mit Hilfe des Bohnerwachsrollers eine sehr dünne Schicht von Kirby Miracle Wachs auf. Es ist zu diesem Zeitpunkt nicht nötig, den Boden vollständig mit Wachs zu bedecken, da das Wachs im nächsten Schritt verteilt wird.
4. Verstellen Sie mit Hilfe des oberen Pedals der Toe-Touch Control™ Fußbetätigung die Saugdüse ganz nach unten; verteilen Sie mit der Bohner- und Polierbürste des Kirby Bodenpflegesystems das Wachs gleichmäßig über den gesamten Boden.
5. Lassen Sie das Wachs 5 Minuten lang trocknen.
6. Sobald es trocken ist, bohnen Sie es mit der Bohner- und Polierbürste des Kirby Bodenpflegesystems.

HINWEIS: Bei sehr stark verschlissenen Bereichen können zwei Schichten erforderlich sein. In diesem Fall liefern mehrere dünne Schichten ein besseres Ergebnis als eine dicke Schicht.

Bei Marmorböden:

Tragen Sie eine dünne Schicht auf und verteilen Sie sie in alle Richtungen, wie unter Punkt 4 beschrieben. Bohnen Sie jedoch sofort und vermeiden Sie das Trocknen des Wachses.

Sobald Sie die oben beschriebenen Schritte abgeschlossen haben, kann der Boden, wenn nötig, jederzeit mit der Bohner- und Polierbürste des Kirby Bodenpflegesystems nachgebohnt werden. Tragen Sie **NUR DANN** zusätzliches Wachs auf, wenn das Nachbohren zu keinem akzeptablen Ergebnis führt.

WICHTIG:

Verwenden Sie das Kirby Miracle Wachs nicht auf Gummi- oder Asphaltfliesen. □

Zubehör



VERWENDEN DES MIRACLE WAXER BOHNERWACHSROLLERS (Forts.)

3 Ziehen Sie den Beutel von der Bohnerwachsrolle und heben Sie den Beutel auf. Beginnen Sie den Bohnervorgang gemäß den Anweisungen im Kasten auf der vorherigen Seite. ➤



4 Um die Bohnerwachsrolle vom langen Stiel abzunehmen, halten Sie die Originalverpackung mit dem offenen Ende gegen die Bohnerwachsrolle. Schieben Sie die Bohnerwachsrolle soweit wie möglich in den Verpackungsbeutel hinein. Vermeiden Sie es, das Wachs mit bloßen Händen anzufassen. ➤



5 Halten Sie sowohl die Verpackung als auch die Bohnerwachsrolle fest und ziehen Sie sie vom langen Stiel des Bohnerwachsrollers. Dazu schieben Sie die Bohnerwachsrolle vom Stiel weg gegen die Rollenachse, um die Rückhaltefeder zusammenzudrücken. Dadurch können Sie die Bohnerwachsrolle über die Endkappe herunterziehen. Schließen Sie den Beutel dicht ab, um ein vorzeitiges Austrocknen der Bohnerwachsrolle zu vermeiden. Bewahren Sie die Teile bis zur nächsten Verwendung in dem mitgelieferten Verpackungsrohr an einem sicheren Ort außerhalb der Reichweite von Kindern und Haustieren auf. ➤



6 Sofern gewünscht, können Sie den langen Stiel des Bohnerwachsrollers zum Aufbewahren vorbereiten, indem Sie den federgespannten Stift am unteren Teil des Stiels hineindrücken, während Sie das obere Teil gegen das gebogene Ende schieben.

WICHTIG: Schließen Sie die benutzte Bohnerwachsrolle nach jeder Verwendung in ihrem Originalverpackungsbeutel und -rohr luftdicht ab, um das Wachs am Eintrocknen zu hindern. □

Zubehör



UMBAU ZUM BOHNER- UND POLIERGERÄT

Ihr *Sentria*TM-System kann als ein effizientes Bohner- und Poliergerät für Holzböden oder Fliesen verwendet werden.

1 Bauen Sie den Riemen der Bohner- und Polierbürste im Mittelbereich zwischen den Borsten der Bürstenrolle ein. ►



2 Drehen Sie die Bohner- und Polierdüse um und schieben Sie die Enden der Bürstenrolle in die Schlitzte an beiden Ende der Saugdüse. Die Bohner- und Polierbürste passt nur in einer Richtung. ►



3 Drücken Sie mit dem Finger den Riemen gegen die Bürstenrolle hoch. ►



4 Während Sie den Riemen an seinem Platz halten, drehen Sie den Riemenheber mit Hilfe des Griffs nach links (gegen Uhrzeigersinn), bis die roten Pfeile aufeinander zeigen. Der Haken des Riemenhebers ergreift den Riemen und streckt ihn hoch in die Saugdüse. ►

! VORSICHT:

Um nicht die Kontrolle über das Gerät zu verlieren, stellen Sie beim Polieren die Einheit nicht auf das Ende. Das Tech Drive-Pedal muss sich während des Polierens in neutraler Stellung befinden.

Zubehör



UMBAU ZUM BOHNER- UND POLIERGERÄT (Forts.)

5 Schieben Sie die Haken an der Hinterseite der Saugdüse über den Befestigungsstab ⑭ und schieben Sie die Saugdüse auf das *Sentria*™-System.

Drehen Sie die Zubehörverriegelung ⑳ zum Verriegeln der Saugdüse nach rechts im Uhrzeigersinn. ➤

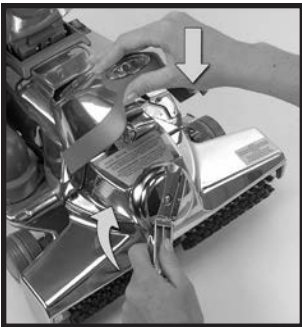

6 Um Antriebsriemen und Bohner- und Polierbürste zum Eingriff zu bringen, drehen Sie den Riemenheber mit Hilfe des Griffs ganz nach rechts (im Uhrzeigersinn), bis die grünen Pfeile aufeinander zeigen. Klappen Sie die Lampenabdeckung ㉑ herunter. ➤



7 Den Tech Drive® Hilfskraftantrieb NICHT zusammen mit dem Bohner- und Poliergerät verwenden.

Lösen Sie den Tech Drive Hilfskraftantrieb, indem Sie die mit einem grauen „N“ gekennzeichnete Seite (N = Neutral) des Tech Drive N/D-Pedals ㉒ nach unten drücken. ➤



VERWENDEN DER BOHNER- UND POLIERBÜRSTE

8 Da das Gerät nach vorne fährt, sobald die Bohner- und Polierbürste den Boden berührt, stellen Sie sicher, dass die Bohner- und Polierdüse in ihrer höchsten Stellung steht. Drücken Sie das untere Pedal der Toe-Touch Control™ Fußbetätigung ⑨ ganz nach unten, um die Bohner- und Polierdüse ganz anzuheben.

Schalten Sie das *Sentria*-System ein, während Sie den Griff festhalten.

VORSICHT:

Um zu verhindern, dass Sie die Kontrolle über das Bohner- und Poliergerät verlieren, halten Sie den Griff fest, bevor Sie den Netzstecker in die Steckdose stecken und bevor Sie den Netzschalter auf An (ON) schalten. Um eine mögliche Beschädigung weicher Fliesen oder Schleifspuren auf gewachsenen oder versiegelten Böden zu vermeiden, lösen Sie das Pedal des Tech Drive Hilfskraftantriebs.

Zubehör



UMBAU ZUM BOHNER- UND POLIERGERÄT (Forts.)

9 Drücken Sie das obere Pedal der Toe-Touch Control™ Fußbetätigung ⑧, um die Bürstenrolle jeweils um eine Rasterung zu senken. Senken Sie die Bürstenrolle so weit, wie es die Toe-Touch Control Fußbetätigung zulässt.

Bewegen Sie das *Sentria*™-System bei laufender Bohner- und Polierbürste mit langsamen gleichmäßigen Bewegungen über den Boden, als würden Sie einen Teppich reinigen.

HINWEIS: Das Gerät darf nicht über einen längeren Zeitraum mit gespanntem Riemen verstaut werden. Stellen Sie sicher, dass die grünen Pfeile für die Aufbewahrung aufeinander zeigen. □



VORSATZ FÜR HARTE BODENBELÄGE

Zum Verwenden dieses Vorsatzes für harte Bodenbeläge lesen Sie bitte Seite 16. □



VERWENDEN DES TEPPICHBODEN- AUFLOCKERERS

Das Kirby® Bohner- und Poliergerät kann auch als Teppichboden-Auflockerer verwendet werden, um die Fasern eines flach getretenen Teppichbodens wieder aufzurichten.

1 Vor dem Aufrichten des Teppichbodens treten Sie das untere Pedal ⑨ der Toe-Touch Control Fußbetätigung ganz nach unten, um die Saugdüse anzuheben.

Stellen Sie den Reiniger auf den Teppichboden, der aufgerichtet werden soll. ➤



2 Stecken Sie den Netzstecker in die Steckdose. Lösen Sie den Tech Drive® Hilfskraftantrieb, indem Sie auf die mit einem grauen „N“ gekennzeichnete Seite (N = Neutral) des Tech Drive N/D-Pedals ⑩ drücken.

Halten Sie den Griff fest und starten Sie den Reiniger, indem Sie den An-Schalter (ON) drücken. ➤

Zubehör



VERWENDEN DES TEPPICHBODEN-AUFLOCKERERS (Forts.)

3 Drücken Sie das obere Pedal ⑧ der Toe-Touch Control™ Fußbetätigung, um die Teppich-Aufrichtdüse jeweils um eine Rasterung abzusenken. Sobald die Bürstenrolle den Teppich berührt, senken Sie die Bürstenrolle nicht mehr weiter. ➤



4 Lösen Sie dann den Tech Drive® Hilfskraftantrieb, indem Sie die mit einem roten „D“ gekennzeichnete Seite des N/D-Pedals nach unten drücken. Sie sind nun bereit, den Teppich durch Vor- und Zurückschieben aufzurichten.

HINWEIS: • Ein zu tiefes Absenken der Bürstenrolle bei Schlingenteppichen führt zu einem Verfilzen des Teppichs. Versuchen Sie nicht, empfindliche Teppichböden wieder aufzurichten.

• Das Gerät darf nicht über einen längeren Zeitraum mit gespanntem Riemen verstaut werden. Stellen Sie sicher, dass die grünen Pfeile für die Aufbewahrung aufeinander zeigen. □

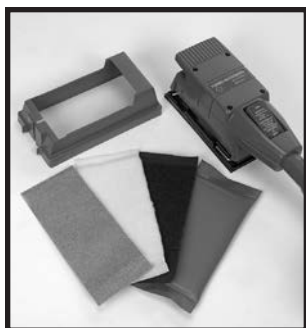

UMBAU ZUM TURBO-ZUBEHÖRSYSTEM

Das Turbo-Zubehörsystem kann für eine Vielzahl von Haushaltsarbeiten eingesetzt werden. Es handelt sich um ein Sandschleif-, ein Polier- und ein Schrubgerät.

TURBO-SANDSCHLEIFEN

1 Zum Umbauen des Turbo-Zubehörsystems in ein Sandschleifgerät lassen Sie den Sandschleifer-Staubschutz am Ende des Geräts abspringen und heben ihn hoch. ➤

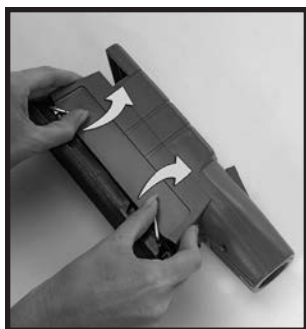

2 Drehen Sie die Klemmhebel an der Seite des Turbo-Zubehörsystems zum Öffnen der Klammern hoch. ➤

! VORSICHT:

Stellen Sie sicher, dass keine Metallgegenstände, wie Hefter, Nägel usw., aus zu schleifenden Oberflächen herausragen. Sie können das Sandpapier und das Turbo-Zubehörsystem beschädigen. Sie können auch Funken erzeugen, die wiederum Staub entzünden können. Nach längerem Sandschleifen den Einwegbeutel ersetzen, da der Staub sehr fein ist und die Poren des Beutels verstopft.

Zubehör



UMBAU ZUM TURBO-SANDPAPIERSCHLEIFGERÄT (Forts.)

3 Wählen Sie die passende Korngröße des für Ihre Aufgabe benötigten Sandpapiers. Für eine glatte Oberfläche verwenden Sie ein feinkörniges Papier und zum Schleifen von rauhen Oberflächen oder zum Entfernen von Farbe wählen Sie ein grobes Korn.

Schieben Sie das Papier in die vordere Klammer und verriegeln Sie den Klemmhebel.

HINWEIS: Mit dem Turbo-Sandschleifgerät werden drei Sandpapierkorngrößen geliefert. Jeder Bogen ist ein Standard 1/3 Bogen. ►



4 Schlagen Sie das Sandpapier fest um den Boden des Turbo-Zubehörsystems und schieben Sie das Ende in die hintere Klammer. Verriegeln Sie die hintere Klammer. ►



5 Legen Sie das Turbo-Zubehörsystem auf eine ebene Fläche und schließen Sie den Staubschutz des Turbo-Sandschleifgeräts mit der Öffnung nach hinten. Lassen Sie den Schutz einrasten. ►



6 Stecken Sie den Vorsatzschlauch in das Ende des Turbo-Zubehörsystems.

Ergreifen Sie Vorder- und Rückseite des Sandschleifers und schalten Sie das *Sentria*TM-System ein (ON). Dann drücken Sie den An-Schalter (ON) auf der Oberseite des Turbo-Sandpapierschleifgeräts.

Üben Sie einen leichten Druck aus, während Sie das Turbo-Sandpapierschleifgerät langsam über die zu bearbeitende Fläche bewegen. Lassen Sie das Turbo-Sandpapierschleifgerät die eigentliche Arbeit machen. Helfen Sie nicht durch starkes Herunterdrücken nach. Das Gerät funktioniert bei hoher Geschwindigkeit am besten. □

 **VORSICHT:**

Beim Turbo-Sandpapierschleifen immer eine Schutzbrille tragen

Zubehör



TURBO-POLIEREN

Befestigen Sie die synthetische Lammwolleunterlage nach dem gleichen Verfahren wie das Sandpapier (siehe Seite 42). Das Turbo-Zubehörsystem wird nun zum Turbo-Poliergerät. Verwenden Sie es zum Polieren von harten gewachsten Oberflächen, wie z.B. Tischen, Paneelen und großen glatten Flächen. Es kann auch zum Polieren von Autos verwendet werden.

Der Staubschutz wird beim Polieren nicht verwendet. □



TURBO-SCHRUBBEN

Befestigen Sie die verrippte Nylon-Schrubbunterlage nach dem gleichen Verfahren wie das Sandpapier (siehe Seite 42). Das Turbo-Zubehörsystem wird nun zum Turbo-Schrubbgerät. Verwenden Sie es zum Schrubb von harten Oberflächen wie zum Beispiel Keramikfliesen usw. (Nicht auf bemalten Oberflächen verwenden.)

Der Staubschutz wird beim Schrubb nicht verwendet. □

Zubehör



VERWENDEN DER TURBOBÜRSTE

Nachdem Sie die Zippbrush an den Vorsatzschlauch angeschlossen haben, kann sie für eine Vielzahl von Reinigungszwecken verwendet werden, u.a. von Polstermöbeln und Treppenstufen mit Teppichbelag. Sie kann auch zur Reinigung von Fahrzeuginnenbereichen verwendet werden.

Für ein optimales Ergebnis sollten Sie nicht zu viel Druck auf die Turbobürste ausüben. Erlauben Sie der Bürste, bei maximaler Geschwindigkeit zu rotieren, indem Sie sie auf der zu reinigenden Fläche leicht von einer Seite zu anderen bewegen.



REINIGEN DER TURBOBÜRSTE

1 Zum Reinigen der Turbobürste drücken Sie auf den Knopf vorne an der Bürste, um den äußeren Bürstenring freizugeben.

Vermeiden Sie es, beim Drücken auf den Löseknopf Druck auf die äußere Ringbürste auszuüben. ►



2 Heben Sie die mittlere Bürste / Luftturbine aus dem Gerät und entfernen Sie alle Teile oder Fusseln aus der Bürste und Turbine. Entfernen Sie auch Teile, die in der Geräteöffnung steckengeblieben sind. ►



3 Stecken Sie die Bürste / Luftturbine zurück in das Gerät und schalten Sie es an, bis die Verriegelungsnasen in die Schlitz fallen. Haken Sie die Verriegelungsnase an der Hinterseite des Bürstenrings in die kleine Öffnung des Geräts ein und lassen Sie sie an ihrem Platz einrasten. ◻

VORSICHT:

Wenn Sie die Turbobürste verwenden, nicht die Finger in den Bereich der drehenden Bürste stecken oder den Löseknopf bei drehender Bürste betätigen. Halten Sie die Bürste flach gegen die zu reinigende Fläche, da die Bürste Teile nach außen schleudern kann. Verwenden Sie sie nicht auf empfindlichen Stoffen.

Bedienungs- / Wartungshinweise

TEIL 5

Ihr Kirby® *Sentria*TM-System stellt ein hochentwickeltes Heimpfleagesystem dar. Wie die meisten modernen Haushaltsgeräte benötigt es einen begrenzten Umfang an regelmäßiger Wartung, um auch in Zukunft effizient zu arbeiten. Dieser Abschnitt der Bedienungsanleitung enthält Hinweise zur Bedienung und Wartung des *Sentria*-Systems. In diesem Abschnitt behandeln wir folgendes:

Wechseln des Riemens der Saugdüse mit angetriebener Bürstenrolle

Einstellen der Saugdüse mit angetriebener Bürstenrolle für optimale Leistung

Wechseln verschiedener Ersatzteile

Wartungshinweise

**Hilfreiche Antworten auf Fragen /
Fehlersuche**

Bedienungs- / Wartungshinweise

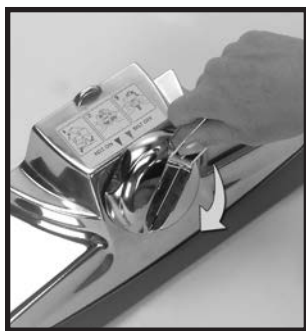

WECHSELN DES RIEMENS DER SAUGDÜSE MIT ANGETRIEBENER BÜRSTENROLLE

Nach längerem Gebrauch kann der Riemen der Saugdüse des *Sentria*TM-Systems ausgedehnt und verschlissen werden, was zum Abrutschen des Riemens führt. (Siehe Seite 11 -Bürstenrollen-Anzeiger-Licht.) Tritt dieser Zustand auf, ersetzen Sie den alten Riemen einfach durch einen neuen.

HINWEIS: Nur zugelassene Kirby[®] Riemen verwenden.

1 Zum Auswechseln des Riemens die Saugdüse vom *Sentria*-System abnehmen. Dann die Riemenspannung lösen, indem Sie mit dem L-förmigen Griff am Riemenheber ²⁰ den Riemenheber ganz nach rechts im Uhrzeigersinn drehen, bis die grünen Pfeile aufeinander zeigen. ➤



2 Entriegeln Sie den Vorsatz für Teppichbelag ²⁶ indem Sie die beiden Riegel auf der Rückseite der Saugdüse entriegeln. ➤



3 Ziehen Sie an der hinteren Kante des Vorsatzes für Teppichbelag, um ihn von der Saugdüse zu entfernen. Die Borstenhöhen-Einstellung (1, 2, oder 3) der Bürstenrolle beachten.

Heben Sie den Riemen und die Bürstenrolle heraus. ➤



4 Schieben Sie den alten Riemen ab und ersetzen Sie ihn durch einen neuen. ➤

Bedienungs- / Wartungshinweise



WECHSELN DES RIEMENS DER SAUGDÜSE MIT ANGETRIEBENER BÜRSTENROLLE (Forts.)

5 Stellen Sie sicher, dass die Höheneinstellung (1, 2 oder 3) der Bürstenrollenborsten an beiden Enden die gleiche ist wie vor dem Ausbau. Siehe unten zwecks weiterer Informationen zum Thema Höheneinstellung der Borsten der Bürstenrolle (1, 2 oder 3). Setzen Sie den Riemen und die Bürstenrolle zurück in die Saugdüse. Eines der Kunststoffenden der Bürstenrolle ist breiter als das andere, die Bürstenrolle passt deshalb nur in einer Richtung in die Saugdüse.

Zentrieren Sie dann den Riemen auf der Bürste. ➤

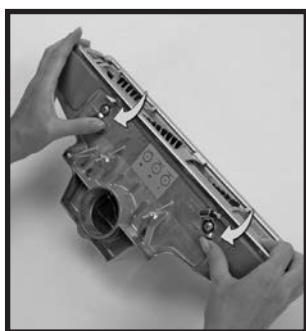

6 Setzen Sie den Vorsatz für Teppichbelag wieder ein, indem Sie ihn zunächst auf die Vorderseite der Stoßkante legen und ihn dann über die Stoßkante an der Hinterseite der Saugdüse mit angetriebener Bürstenrolle ²⁵ ziehen. Sichern Sie den Vorsatz für Teppichbelag mit den beiden Riegeln, die ihn an seinem Platz halten. ➤



7 Benutzen Sie den L-förmigen Griff am Riemenheber ²⁰, um ihn nach links gegen den Uhrzeigersinn zu drehen, bis die roten Pfeile aufeinander zeigen. Hierdurch wird der Riemen gedehnt und für den Wiedereinbau der Saugdüse in das *Sentria*TM-System vorbereitet.

Sie sind nun bereit, die Saugdüse mit angetriebener Bürstenrolle wieder anzubauen und den Riemen wieder in Eingriff zu bringen. ◻



EINSTELLEN DER HÖHE DER BÜRSTENROLLE

Die Borsten der Bürstenwalze verschleßen nach längerem Gebrauch. Dadurch wird die Reinigungsleistung verringert.

Die Enden der Bürstenrolle sind jedoch verstellbar, so dass Sie die Borsten ausfahren können, wodurch die Bürste wieder wie neu arbeitet.

Die Bürstenrolle eines *Sentria*TM-Systems weist drei Einstellungen auf: eine Kerbe, zwei Kerben und drei Kerben. Je höher die Anzahl der Kerben, desto weiter sind die Bürsten ausgefahren. Verwenden Sie die Eine-Kerbe-Einstellung (1) bei empfindlichen Teppichen wie Berberteppichen. Fahren Sie mit Hilfe der Zwei- (2) und Drei-Kerben-Einstellungen (3) die Borsten aus, um den Verschleiß der Borsten auszugleichen. ➤

Bedienungs- / Wartungshinweise



EINSTELLEN DER HÖHE DER BÜRSTENROLLE (Forts.)

1 Entfernen Sie die Saugdüse ②⑤ vom *Sentries*-System. ➤



2 Lösen Sie die Spannung des Riemens, indem Sie den Griff am Riemenheber ②⑩ benutzen und ihn ganz nach rechts (im Uhrzeigersinn) drehen, bis die grünen Pfeile aufeinander zeigen.

Entfernen Sie den Vorsatz für Teppichbelag ②⑩, indem Sie die beiden Riegel auf der Rückseite der Saugdüse entriegeln.

Dann heben Sie die Bürstenrolle aus der Saugdüse. ➤

3 Drehen Sie die Kunststoffenden der Bürstenrolle auf 1, 2 oder 3, wie benötigt. Die Kunststoffenden der Bürstenrolle sind entsprechend gekennzeichnet. Je höher die Nummer der Kerben, desto weiter sind die Borsten verlängert.

Von oben betrachtet, drehen Sie die Kunststoffenden der Bürstenrolle zu der Seite mit den zwei sichtbaren Kerben für „normal“ oder zu der Seite mit nur einer sichtbaren Kerbe für „empfindlich“. Stellen Sie sicher, dass beide Kunststoffenden der Bürstenrolle auf die gleiche Kerbenzahl eingestellt sind. ➤



4 Setzen Sie die Bürstenrolle wieder in die Saugdüse ein, stellen Sie jedoch sicher, dass beide Kunststoffenden der Bürstenrolle auf die gleiche Kerbenzahl eingestellt sind (1, 2 oder 3).

Setzen Sie den Vorsatz für Teppichbelag wieder ein, indem Sie ihn zunächst auf die Vorderseite der Stoßkante legen und ihn dann über die Stoßkante an der Hinterseite der Saugdüse ②⑤ ziehen. Sichern Sie den Vorsatz für Teppichbelag mit den beiden Riegeln, die ihn festhalten.

Benutzen Sie den Griff am Riemenheber ②⑩, um ihn nach links (gegen den Uhrzeigersinn) zu drehen, bis die roten Pfeile aufeinander zeigen. Hierdurch wird der Riemen gedehnt und für den Wiedereinbau der Saugdüse in das *Sentries*TM-System vorbereitet. □

Bedienungs- / Wartungshinweise

Wechseln verschiedener Ersatzteile

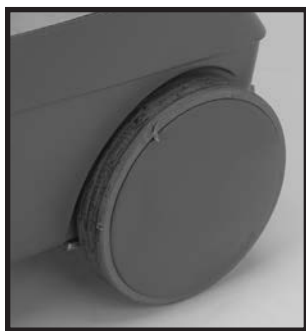

RADVERSCHLEISS UND ERSATZ

Die Räder des Kirby® sind mit einem nachgiebigen Profil hergestellt, um Verschleiß an Teppichen und eine Beschädigung der Böden zu vermeiden. Nach längerem Gebrauch verschleißt das Profil auf den Rädern und sie müssen ersetzt werden.

Überprüfen Sie gelegentlich das Profil der Räder, um festzustellen, ob sie ersetzt werden müssen. Das Profilmaterial ist von dunklerer Farbe als die Räder selbst. Ist das hellere Kunststoffmaterial des Rads im Profil sichtbar, müssen die Räder ersetzt werden. Die Räder können nicht vom Benutzer ersetzt werden. Setzen Sie sich mit Ihrem nächstgelegenen autorisierten Kirby Service-Zentrum in Verbindung. Sie erhalten dort einen schnellen und unkomplizierten Einbau. □

ERSATZ DER NETZLEITUNG

Weist die Netzleitung des *Sentria*™-Systems im Laufe der Zeit Risse auf oder ist sie durchgescheuert, VERWENDEN SIE DAS GERÄT NICHT MEHR. Setzen Sie sich sofort mit Ihrem nächstgelegenen Kirby Service-Zentrum in Verbindung, um einen Ersatz zu erhalten.

Vermeiden Sie eine Beschädigung der Netzleitung, indem Sie nicht mit Ihrem *Sentria*-System über sie hinwegfahren. Ziehen Sie auch nie den Netzstecker an der Netzleitung aus der Steckdose. Ergreifen Sie zum Herausziehen den Netzstecker und nicht die Netzleitung. □

AUSWECHSELN DER GLÜHBIRNE

Sollte eine oder mehrere der drei LEDs in der Lampenbaugruppe ausgebrannt sein, setzen Sie sich bitte mit Ihrem Kirby®-Vertragshändler in Verbindung, um Ersatz-LEDs zu erhalten. □



WARTUNGSHINWEIS

Halten Sie die ganze Bürstenrolle und Riemenschiene rein von Fusseln, Fäden, Haaren und anderen Fasern. Dies gewährt der Bürstenrolle vollständige Leistungsfähigkeit.



Halten Sie die Motorwelle von Fusseln, Haaren und Schmutzablagerungen frei. □

Bedienungs- / Wartungshinweise

Fragen und Antworten / Fehlersuche

F WAS IST EINE DOPPELT-ISOLIERTE MASCHINE? (Wartung von doppelt-isolierten Haushaltsgeräten)

A Bei einem doppelt-isolierten Haushaltsgerät werden statt normaler Erdung zwei Isolationssysteme verwendet. Bei einem doppelt-isolierten Haushaltsgerät ist keine Erdungsvorrichtung nötig und darf auch nicht hinzugefügt werden. Ein doppelt-isoliertes Haushaltsgerät wird in den USA und Kanada mit den Worten DOUBLE INSULATED gekennzeichnet. Das Symbol  (Rechteck innerhalb eines Rechtecks) kann auch auf dem Haushaltsgerät angebracht sein.

Die Wartung eines doppelt-isolierten Geräts bedarf höchster Vorsicht und Wissen um das System und darf nur von einer qualifizierten Fachkraft durchgeführt werden.

Ersatzteile für dieses doppelt isolierte *Sentria*TM-Modell müssen Original-Kirby[®]-Ersatzteile sein, damit Sicherheit und Garantie erhalten bleiben.

F WAS MUSS ICH TUN, WENN DER MOTOR BEIM EINSCHALTEN DES *Sentria*-SYSTEMS NICHT LÄUFT?

A Viele Kundendienstesätze sind unnötig. Das Überprüfen einiger einfacher Dinge kann Ihnen Kosten, Zeit und Ärger ersparen. Wenn Ihr *Sentria*-System einmal nicht richtig funktioniert, prüfen Sie Folgendes nach, bevor Sie einen zugelassenen Kundendienst anrufen.

SOLLTE DER MOTOR NICHT LAUFEN, WENN DER AN-AUS-SCHALTER (ON-OFF) GEDRÜCKT WIRD:

1. Stellen Sie sicher, dass der Netzstecker in der Steckdose steckt und dass die Steckdose auch Strom führt. (Prüfen Sie nach, ob eine Sicherung durchgebrannt ist, ein Schutzschalter ausgelöst hat oder ein Problem mit der Stromversorgung besteht.)
2. Stellen Sie sicher, dass die Netzleitung ganz in das Gerät eingesteckt ist.
3. Überprüfen Sie die Isolation der Netzleitung auf Unterbrechungen. Ist die Netzleitung beschädigt, beschaffen Sie sich eine Neue. **VERSUCHEN SIE NICHT, SIE ZU REPARIEREN.** Verwenden Sie nur eine Original-Kirby Netzleitung. Verwenden Sie kein normales Verlängerungskabel.
4. Stellen Sie sicher, dass ein Vorsatzteil oder ein Zubehörgerät richtig auf der Vorderseite der Antriebseinheit angebracht ist. Das Gerät läuft nicht, wenn sich die Saugdüse ⑤, die Schlauchkupplung, der Luftverdichtervorsatz oder die Saugdüse mit Zubehörbürsten nicht an ihrem Platz befinden.
5. Das Gerät läuft ebenfalls nicht, wenn die Filterstaubbeutel-Baugruppe / der Mini Em-Tor ⑥ Auffangbehälter, der Vorsatzschlauch oder der Teppich-Shampoo-Behälter nicht richtig auf dem Luftausgang ⑨ befestigt sind.
6. Die Filterstaubbeutel-Baugruppe / der Mini Em-Tor Auffangbehälter, der Vorsatzschlauch oder der Teppich-Shampoo-Behälter müssen fest einrasten, ansonsten läuft das Gerät nicht. Ist die Verbindung zu hart oder haben Sie Schwierigkeiten mit dem Einbau der oben genannten Baugruppen, geben Sie einen Tropfen Wasser auf die Dichtung, um den Reibwiderstand zu verringern und den Einbau zu erleichtern.

F WAS SOLL ICH TUN, WENN DAS *Sentria*-SYSTEM FASERN ODER SCHMUTZ NICHT VOM TEPPICH AUFSAUGT?

- A**
1. Überprüfen Sie, ob sich die Bürstenrolle dreht, wenn das *Sentria*-System läuft.
 2. Kann sich die Bürstenrolle nicht unbehindert drehen, dann rutscht der Riemen ab, ist gerissen oder befindet sich nicht auf der Motorwelle ③.
 3. Befindet sich der Riemen nicht mehr auf der Motorwelle ③, entfernen Sie die Saugdüse und folgen Sie den Anweisungen auf Seite 11. Siehe Seite 48 zum Thema Borstenverlängerung.
 4. Ist der Riemen in gutem Zustand und dreht sich die Bürste, prüfen Sie nach, ob die Borsten verschlissen sind und ersetzen Sie in diesem Fall die Bürstenrolle.

Bedienungs- / Wartungshinweise

Fragen und Antworten / Fehlersuche

Zum Überprüfen des Verschleißes drehen Sie die Saugdüse mit angetriebener Bürstenrolle ⑤ um und halten ein Lineal an den metallenen Vorsatz für Teppichbelag (26). Befinden sich die Borsten unterhalb des Lineals oder berühren sie es gerade, muss die Bürstenrolle nachgestellt werden. Siehe Seite 48 für Einzelheiten.

5. Stellen Sie sicher, dass die Saugdüsenhöhe so eingestellt ist, dass die Bürste den Teppich berührt. Verwenden Sie die Toe-Touch Control Fußbetätigung, um entsprechend nachzustellen. Siehe Seite 8.
6. Überprüfen Sie, ob der Beutel voll ist.
7. Überprüfen Sie das Füllrohr auf Verstopfung.

F ES RIECHT NACH VERBRANNTEM GUMMI, WENN ICH MEIN Sentries™ SYSTEM VERWENDE. WAS SOLL ICH MACHEN?

- A 1. Überprüfen Sie, ob sich die Bürstenrolle dreht, wenn das Sentries-System läuft. Wenn nicht, kann es sein, dass die Bürstenrolle durch Fusseln an den Enden blockiert ist. Entfernen Sie die Bürstenrolle und beseitigen Sie die Fusseln, so dass sich die Bürstenrolle an beiden Enden frei drehen kann. Siehe Seite 46.
2. Der Riemen kann nicht ganz eingreifen oder ist gelöst. Stellen Sie sicher, dass die grünen Pfeile am Riemenheber ⑩ aufeinander zeigen.
3. Hinterlässt ein durchdrehender Riemen einen schwarzen Belag auf der Motorwelle ⑫, entfernen Sie den Belag vorsichtig mit Stahlwolle oder Sandpapier und ersetzen Sie den Riemen.

F WIE SAUGE ICH MEINE MATRATZE AB?

- A 1. Bauen Sie das Sentries-System in einen tragbaren Tiefenreiniger um. Siehe „tragbarer Tiefenreiniger“ auf Seite 16.
2. Lösen Sie den Tech Drive® Hilfskraftantrieb, indem Sie die mit einem grauen „N“ gekennzeichnete Seite (N = Neutral) des N/D-Pedals ⑪ drücken.
3. Lösen Sie die Bürstenrolle.
4. Stecken Sie den Stecker Ihres Sentries-Systems in die Steckdose und schalten Sie das Gerät ein (ON).
5. Senken Sie die Saugdüse, indem Sie das obere Pedal ⑧ der Toe-Touch Control Fußbetätigung ganz nach unten drücken.
6. Beginnen Sie dem Saugen.

F WIE SAUGE ICH MEINE TREPPEN MIT TEPPICHBELAG?

A Sie haben mehrere verschiedene Möglichkeiten. Verwenden Sie eines der folgenden Geräte:

- Tragbarer Tiefenreiniger (siehe Seite 16)
- Turbobürste (siehe Seite 45)
- oder Polsterbürste (siehe Seite 21)

F WIE REINIGE ICH UNTER MEINEM BETT?

A Ihr Sentries-System kann mit der Bodendüse als Bodenstaubsauger benutzt werden (siehe Seite 19), um unter Betten und niedrigen Möbelstücken zu saugen.

WICHTIG: Seien Sie beim Staubsaugen von Treppen immer vorsichtig.

Bedienungs- / Wartungshinweise

Fragen und Antworten / Fehlersuche

F WIE SAUGE ICH MEINE POLSTERMÖBEL?

- A** 1. Bauen Sie das Gerät in einen Bodenstaubsauger um. (Siehe Seite 19.) (Verwenden Sie die Saugdüse mit angetriebener Bürstenrolle ⑤ nicht für Polstermöbel.)
2. Verwenden Sie den Vorsatzschlauch mit oder ohne die folgenden Vorsatzteile:
- die Polsterdüse
 - die Fugendüse mit entfernter Bürste (zwischen Sitzkissen und in Spalten verwenden).
 - die Turbobürste (optional).

Die als Zubehör erhältliche Turbobürste verwendet drehende Bürsten, um Fasern zu bewegen und eingetretenen Schmutz und Tierhaare aus dem Polsterstoff zu lösen. Wenn Sie die Turbobürste verwenden, bewegen Sie sie langsam von einer Seite zur anderen über die Oberfläche. Drücken Sie nicht stark auf die Bürste, da das den Bürstenvorgang verlangsamt. (Klemmt die Bürste und dreht sie sich nicht mehr, drehen Sie einfach die innere, drehende Bürste im Uhrzeigersinn, um sie zu lösen, und lassen sie sie los. Die Bürste sollte sich nun wieder drehen.)

Zum Reinigen von schlecht erreichbaren Polsterknöpfen verwenden Sie die enge Spitze der Turbobürste auf der Seite gegenüber dem Schlauch, um den Schmutz zu entfernen. (Für weitere Informationen über die Verwendung und Wartung der als Zubehör erhältlichen Turbobürste siehe den entsprechenden Abschnitt auf Seite 45.)

F WIE REINIGE ICH MEINE WÄNDE UND DECKEN?

- A** 1. Bauen Sie das Gerät in einen Bodenstaubsauger um. Siehe Seite 19.
2. Bringen Sie ein oder zwei Verlängerungsrohre am Vorsatzschlauch an, indem Sie den Vorsatzschlauch in die Öffnung des Verlängerungsrohrs schieben und drehen, bis er einrastet.
3. Bringen Sie den Saugkraftregler am Ende des Verlängerungsrohrs an.
4. Befestigen Sie die Wand- und Deckenbürste am Ende des Saugkraftreglers. Mit dem Saugkraftregler können Sie nicht nur den Luftstrom regeln, sondern auch die Wand- und Deckenbürste auf einen geeigneten Winkel einstellen, der für Vorhänge, Fenstersimse, Wände und Zimmerdecken erforderlich ist.

F WIE REINIGE ICH MEIN AUTO?

- A** Ihr *Sentria*-System wird mit einer ganzen Reihe von Zubehör geliefert, mit dem Sie Ihr Auto reinigen können. Zusätzlich können Sie auch die als Zubehör erhältliche Turbobürste verwenden, um die Polsterung Ihres Autos, den Teppichboden, die Bodenmatten und den Kofferraum auszusaugen. (Siehe den Abschnitt Turbobürste auf Seite 45 zur Verwendung und Wartung der Turbobürste.)
1. Bauen Sie das Gerät in einen Bodenstaubsauger um. Siehe Seite 19.
2. Sie können das Ende des Vorsatzschlauchs für direktsaugende Reinigung verwenden oder eines aus einer Reihe von Zubehörgeräten daran anschließen.
3. Wir empfehlen die Verwendung der Polsterdüse (oder der als Zubehör lieferbaren Turbobürste), um die Sitze, den Bereich unter den Sitzen und den Kofferraum zu reinigen.
4. Verwenden Sie die Fugendüse (mit oder ohne der kleinen Fugenbürste) für kleine schwer erreichbare Bereiche, wie zwischen der Windschutzscheibe und dem Armaturenbrett und dem Bereich zwischen den Sitzen.
5. Verwenden Sie die Staubbürste, um das Armaturenbrett zu reinigen.
6. Benutzen Sie das Gebrauchswerkzeug, um Kiesel und schwere Teile auf den Bodenmatten und dem Teppichboden aufzusammeln.

Bedienungs- / Wartungshinweise

Fragen und Antworten / Fehlersuche

F WIE REINIGE ICH ANDERE INNENEINRICHTUNGEN?

A Bücher und Bücherregale:

1. Bauen Sie das Gerät in einen Bodenstaubsauger um. Siehe Seite 19.
2. Bringen Sie die Staubbürste am Ende des Vorsatzschlauchs an und „stauben“ Sie die Bücher und Bücherregale ab.
3. Andere Möglichkeiten sind die Verwendung eines Verlängerungsrohrs oder der Wand- und Deckenbürste, um die Oberseite der Bücherregale abzustauben.

Lampenschirme und Bilder:

1. Bauen Sie das Gerät in einen Bodenstaubsauger um. Siehe Seite 19.
2. Bringen Sie die Staubbürste am Saugkraftregler an. Dann verbinden Sie den Saugkraftregler mit dem Vorsatzschlauch. Prüfen Sie den Luftstrom, indem Sie das Saugkraft-Regelventil verstellen, bevor Sie Ihre Lampenschirme abstauben. Stauben Sie verglaste Kunstwerke und Bilderrahmen ab.

Enge Öffnungen:

1. Bauen Sie das Gerät in einen Bodenstaubsauger um. Siehe Seite 19.
2. Bringen Sie die Staubbürste am Saugkraftregler an. Dann verbinden Sie den Saugkraftregler mit dem Vorsatzschlauch. Prüfen Sie den Luftstrom, indem Sie das Saugkraft-Regelventil verstellen, bevor Sie Ihre Elektronikanlagen abstauben.
3. Bringen Sie den Befüll- und Ablassvorsatz am Ende des Vorsatzschlauchs an, um an schwer erreichbaren Stellen zu saugen.

Korbmöbel und geflochtene Körbe:

1. Bauen Sie das Gerät in einen Bodenstaubsauger um. Siehe Seite 19.
2. Bringen Sie die Staubbürste am Ende des Vorsatzschlauchs an. Die Staubdüse funktioniert gut zwischen den Ritzen und Spalten am Korbgeflecht und auf anderen unregelmäßigen Oberflächen.

Vorhänge und Jalousien

1. Bauen Sie das Gerät in einen Bodenstaubsauger um. Siehe Seite 19.
2. Für Vorhänge bringen Sie ein oder zwei Verlängerungsrohre am Vorsatzschlauch an. Bringen Sie den Saugkraftregler am Ende des Verlängerungsrohrs und dann die Polsterdüse an (mit angebrachter Saugentlastung). Prüfen Sie den Luftstrom, indem Sie das Saugkraft-Regelventil am Saugkraftregler verstellen, bevor Sie Ihre Vorhänge und Jalousien abstauben.

Das Saugkraft-Regelventil am Saugkraftregler regelt den Luftstrom und verhindert ein Abziehen der Vorhänge von den Vorhangstangen.

Bei Jalousien verfahren Sie ähnlich und verwenden die Staubdüse statt der Polsterdüse. Wenn Sie den Saugkraftregler verwenden, stellen Sie sicher, dass Sie das Saugkraft-Regelventil ganz schließen, um einen maximalen Luftstrom zu halten.

Q WAS SOLL ICH MACHEN, WENN MEIN FILTERBEUTEL RIECHT?

A Wechseln Sie ihn aus. Ersetzen Sie den Einwegbeutel, wenn der Schmutz die Voll-Markierung erreicht. Lassen Sie ihn nicht zu voll werden.

1. Sie können ebenfalls Odorific II verwenden, ein Duftmittel, das in Ihren Räumen einen sauberen und frischen Geruch verbreitet. Tun Sie einige Tropfen auf einen Wattebausch und werfen Sie ihn in den äußeren Dauerbeutel. Für eine Liste der anderen hochwertigen Kirby® Produkte lesen Sie Seite 56 und 57.

Kundendienst

Haben sie eine Frage? Brauchen sie Hilfe?

Ihr örtlich zugelassener Vertragshändler steht Ihnen zur Beantwortung von Fragen bezüglich Ihres Kaufs oder der Bedienung Ihres **Sentria™** Heimpflegesystems gerne zur Verfügung.

Bei der Firma Kirby stehen Kundendienstspezialisten bereit, die alle Fragen hinsichtlich Ihres **Sentria**-Heimpflegesystems beantworten oder Ihnen den nächstgelegenen Kirby-Vertragshändler mitteilen können.

Sie erreichen den Kundendienst in den USA unter:

E-mail	consumer@kirbywhq.com
Telefon	00 800 547 292 72
Fax	001-216-529-6146
Post	Consumer Relations 1920 West 114 th Street Cleveland, Ohio 44102 USA

Unsere Bürostunden sind Montag bis Freitag: 8:00 bis 17:00 Uhr, Ostküstenzeit, USA

Kirby® Heimpflegeprodukte

Von Ihren vom Hersteller autorisierten Vertragshändlern und Service-Centern.

ALLERGEN CONTROL PRODUKTE

MicroAllergen Filterbeutel

Reduziert normalen Hausstaub, Pollen, Milben und andere Partikel.

Allergen Control Shampoo

Staubmilbenpartikel werden neutralisiert. Von Pollen verursachte Allergiestoffe werden reduziert. Reinigung und Aufhellung von Teppichen.

Mikrofaser-Tuch

Für das Abstauben. 30 mal dünner als Baumwolle. Absorbiert das Vierfache seines Gewichts an Flüssigkeit und Schmutz. Waschbar.

TEPPICHSHAMPOO-PRODUKTFAMILIE

Teppichshampoo

Höchst wirksames Produkt für die Tiefenreinigung von Teppichen und Läufern. Teppichsicher und ungiftig.

Mehrzweck-Fleckenentferner

Anwendungsbereite Mischung für alltägliche Flecken. Einfach auf Flecken aufsprühen und mit einem sauberen weißen Tuch abtupfen. Super vor dem Shampooieren, das Abtupfen ist dann nicht erforderlich.

Shampoo-Vorbehandler für vielbegangene Teppichbereiche

Die höchst wirksame Mischung gibt Ihnen einen Vorsprung vor dem Shampooieren. Einfach einige Minuten vor dem Shampooieren auf stark verschmutzte Gehbereiche, Eingänge und Verschmutzungsstellen auftragen.

FLECKENTFERNER-PRODUKTFAMILIE

Kirby-Schaum

Ein wirksames Mittel für stark verschmutzte Teppiche auf Treppen und anderen schwierig zu erreichenden Stellen. Einfach aufsprühen und mit einem Tuch trocknen. Eignet sich ausgezeichnet für Auto und Bodenbeläge!

Teppichreiniger für Haustierschmutz und-geruch

Greift unangenehme Flecken und Gerüche von Haustieren mit natürlichen Enzymen an. Aktive Bestandteile gehen bis in den Kern der Teppichfasern und gewährleisten, dass verweilende Gerüche eliminiert werden und die Haustiere nicht mehr an diese Stelle zurückkehren.

Teppichreiniger für Fett- und Ölflecken

Dringt in die hartnäckigsten Flecken ein und entfernt Autoschmierfett und Motoröl, Speiseöl und mehr. Einfach aufsprühen und abtupfen.

Teppichreiniger für Lebensmittelflecken

Spezielle Reinigermischung mit natürlichen Enzymen, welche die chemischen Verbindungen hartnäckiger Lebensmittelflecken wie von Traubensaft, Rotwein, Schokolade, Ketchup und mehr aufbrechen.

Kirby® Heimpflegeprodukte

Von Ihnen vom Hersteller autorisierten Vertragshändlern und Service-Centern.

PRODUKTFAMILIE FÜR HARTE OBERFLÄCHEN

Scuttle Glas- und Oberflächenreiniger

Ein traditioneller Favorit von Kirby; eignet sich ausgezeichnet für harte Oberflächen, wie z.B. Arbeitsflächen, Geräte, Fenster, Spiegel und mehr. Trocknet zu einem streifenfreien Glanz.

Citrus Scuttle

Vollreiniger für Innen und Außen. Eignet sich ausgezeichnet für Öfen, Grille und andere Geräte. Hervorragend für das Reinigen von Außengeräten.

Lickity Split

Allzwecklösungsmittel, funktioniert besser als andere Lösungsmittel auf dem Markt. Löst Klebeband, Klebstoff, Aufkleber, Asphalt, Lippenstift, Wachsmalstift, Öl, Haftmittel, wasserfeste Stifte und mehr.

PRODUKTFAMILIE FÜR WOHLGERUCH IM HAUS

Raumauffrischer

Lässt Teppiche und Räume angenehm frisch riechen und eliminiert schlechte Gerüche. Einfach auf den Teppich spritzen und nach ein paar Minuten staubsaugen. Erhältlich in 5 frischen Düften.

Odorific II desodorierendes Mittel

Flüssiges Allzweckdeodorant. Super für Bereiche mit fauligen Gerüchen wie Mülltonnen und feuchte Ecken. Ein paar Tropfen sind alles, was Sie benötigen. Ein paar Tropfen ergeben auch ein hervorragendes Desodorant für die Tuchtasche Ihres *Sentrias*. Der frische Wohlgeruch bleibt viele Stunden lang erhalten.

ANDERE HOCHWERTIGE KIRBY PRODUKTE UND BEDARFSARTIKEL

Verlängerbare Fugendüse

Zur Reinigung unter Kühlschränken, niedrigen Möbeln und von Heizungsöffnungen. Dieser Satz besteht aus 5 Teilen, sodass man weitere Teile hinzufügen kann, bis die gewünschte Länge erreicht ist.

Mini-Vorsatzteile

Dieser Satz weist einen Mini-Schlauch und 5 Mini-Vorsatzteile auf, die sich hervorragend zur Reinigung kleiner Details eignen. Spalten der PC-Tastatur, Porzellanfiguren, Armaturenbrett und Klaviere.

Split Second 2 Autostaubsauger

Die 12-Volt-Automobilversion des populären kabellosen Handstaubsaugers wird einfach in einen normalen Zigarettenanzünder gesteckt. Ideal für Autos, Boote, Wohnwagen und Freizeitfahrzeuge



Wenden Sie sich an Ihren vom Hersteller autorisierten Vertragshändler für diese und andere Kirby Heimpflegeprodukte.

Inhaltsverzeichnis

B		
Bedienungsanleitung -		
Verwendung	6	
Befestigungsstab	18	
Befüll/Ablassvorsatz	23	
Beutel		
Außenbeutel	10	
Außenbeutel-Löseknopf	15	
Außenbeutel-Stützband	10	
Einbau - Ausbau	9	
Einweg-Filterstaubeutel	9	
Oberes Anschlussstück	10	
Wechsel der Einweg-		
Filterstaubeutel	9	
Bodenstaubsauger	17	
Bohner- und Poliergerät	38	
Umbau zum Bohner-		
und Poliergerät	38	
Verwenden des Bohner-		
und Poliergeräts	39	
Bürstenrolle		
Einstellen für optimale Leistung .	48	
Höheneinstellung	48	
Anzeigeleuchte	11	
E		
Einweg-Filterstaubeutel	9, 57	
Entleeren des Mini Em-Tor		
Auffangbehälters	10	
Ersatzteile, Wechseln	58	
F		
Fragen und Antworten	50	
Fugendüse		
G		
Griff/Stiel		
Anbringen des tragbaren Handgriffs .	15	
Ausbauen des Stiels	15	
Griff-Kippverriegelung	7	
Stiel-Löseknopf	15	
H		
Handgriff, entfernen	15	
Hilfskraftantrieb	7	
K		
Kippverriegelung	7	
Kirby Teppichshampoo	31, 56	
Lufteingangsschutz	22	
Luftverdichter		
Umbau zum Luftverdichter	21	
Verwenden des Luftverdichters . .	23	
M		
Micron Magic® Filtrierung	5	
Min Em-Tor Auffangbehälter	10	
Miracle Waxer		
Bohnerwachsroller	37	
N		
Netzschalter	13	
P		
Polsterdüse	20	
R		
Reinigen der Matratzen	16	
Reinigungsprodukte	56	
Riemen		
Ersatzriemen	47	
Wechseln des Riemens	48	
S		
Saugdüse mit angetriebener Bürstenrolle		
Absenken der Saugdüse	10	
Anheben der Saugdüse	8	
Bürstenrolle	46	
Entfernen der Saugdüse	18	
Höheneinstellung	8	
Lösen der Bürstenrolle	14	
Vorsatz für Teppichbelag	46	
Wechseln des Riemens	46	
Saugkraftregler	21	
Sicherheitshinweise	2	
Staubbürste	20	
T		
TechDrive® Hilfskraftantrieb		
Beschreibung	8	
Betätigen	8	
Lösen	8	
Toe-Touch Control		
Fußbetätigung-N/D-Pedal	8	
Teppich-Auflockerer	40	
Teppich-Shampooiersystem	30	
Riemenheber	30	
Reinigen	33	
Schale	30	
Seifenschaum-Regelventil	32	
Umbau zum Teppich-		
Shampooiersystem	30	
Verwenden des Teppich-		
Shampooiersystems	32	
Wechseln des Riemens	35	
Tiefenreiniger	13	
Tiefenreinigung ohne Bürstenwalze .	14	
Tipps zur Bedienung	46	
Toe-Touch Control™		
Fußbetätigung	7	
Tragbarer Shampooierer		
Umbau zum tragbaren		
Shampooierer	26	
Verwenden des tragbaren		
Shampooierers	27	
Tragbarer Sprühzerstäuber		
Behälter	24, 25	
Einstellen des		
Zerstäubungsgrads	25	
Reinigen des		
Sprühzerstäubers	25	
Saugröhrchen	25	
Umbau zum tragbaren		
Sprühzerstäuber	24	
Verwenden des tragbaren		
Sprühzerstäubers	24	
Tragbarer Tiefenreiniger	15	
Tragegriff	14	
Tragen Ihrer Maschine	7	
Turbobürste		
Äußerer Bürstenring	43, 45	
Benutzung	43, 45	
Säubern	44, 45	
Turbine	44, 45	
Turbo-Zubehörsystem™	41	
Einrichten des Turbo-		
Zubehörsystems	41	
Hintere Klammer	42	
Klemmhebel	41	
Polieren	44	
Sandpapierschleifen	42	
Schrubben	44	
Staubschutz	41	
V		
Verlängerungsrohre	19	
Vor Inbetriebnahme	5	
Vorsatz für harte Bodenbeläge	15	
Vorsatzschlauch, Installation	19	
Vorsatzteile	18	
Befüll/Ablassvorsatz	23	
Bodendüse	20	
Fugendüse	20	
Gebrauchswerkzeug	22	
Polsterdüse	20	
Staubbürste	20	
Saugkraftregler	21	
Verlängerungsrohre	19	
Vorsatzschlauch	18	
W		
Wand- und Deckenbürste	21	
Wartungshinweise	46	
Z		
Zu dieser Bedienungsanleitung	4	
Zubehör (Opt.)	29	
Zubehöerverriegelung	18	

CE KONFORMITÄTSERKLÄRUNG

Wir erklären in alleiniger Verantwortung, dass (wo zutreffend) das Modell G10E mit den folgenden Normen und genormten Dokumenten übereinstimmt. IEC 60335-1 (EN 60335-1), IEC 60335-2-2 (EN 60335-2-2), EN 55014-1, EN 55014-2, EN 61000-3-2, EN 61000-3-3, EN 50366 und EN 62233 in Übereinstimmung mit den Vorschriften einschließlich der Niederspannungsrichtlinie 2006/95/EC und der EMV-Richtlinie 2004/108/EC

CE 95

KIRBY

1920 West 114th Street
Cleveland, OH 44102
U.S.A.

Hergestellt unter einem oder mehreren der folgenden Patente und Gebrauchsmuster.
Andere Patente und Gebrauchsmuster sind angemeldet.

United States

4947512
5007133
5086536
5115537
5308288
5573369
5713810
7794516
D392779
D396902
D600868

Australia

322271
334155
334156
661597
692116
2008207570

Austria

ATE142865
ATE18955T1

Belgium

0584961

Benelux

38610-00

Canada

127585
2101455
2229513
137881
2638641

China

ZL200830142963
ZL200930237374.5
ZL201130007059

Denmark

0584961

Finland

13965

France

902235
0584961
20106183

Germany

69304847
402010006532.8
69606774

Hong Kong

KH1010126

Italy

0584961
0859567

Japan

2011083

Luxembourg

0859567

Mexico

175879

Netherlands

0584961
0859567

New Zealand

411288
570620

Norway

70226
319902

Portugal

0584961

Russia

73673
2378973

Singapore

69097

South Africa

A2008/01498

Spain

2092232

Sweden

49181
0584961

Switzerland

0584961
0859567

United Kingdom

0433439
0584961
0859567
1090578
2006173

Nr.	Teil
1	Außenbeutel
2	Beutel-Verriegelungsnase
3	Einwegfilterbeutel
4	Beutel-Stützband
5	Oberes Anschlussstück
6	Mini Em-Tor Auffangbehälter
7	Leistungsanzeigelicht
8	Oberes Pedal der Toe-Touch Control™ Fußbetätigung
9	Unteres Pedal der Toe-Touch Control™ Fußbetätigung
10	Griff-Kippverriegelung
11	Neutrales Pedal des Tech Drive Hilfskraftantriebs
12	Drive-Pedal des Tech Drive Hilfskraftantriebs
13	Netzschalter
14	Staubsaugerstiel-Löseknopf
15	Tragbarer Handgriff
16	Beutel-Löseknopf
17	Staubsaugerstiel
18	Tragegriff
19	Luftausgang
20	Riemenheber
21	Lampenabdeckung
22	Zubehörverriegelung
23	Motorwelle
24	Befestigungsstab
25	Saugdüse
26	Stoßkante

Zubehör und Vorsatzgeräte

27	Teppich-Shampooniersystem	Zur Shampooierung Ihres Teppich
28	Bodenpflegesystem	Bohner- und Poliergerät für Holz- und Fliesenböden. Teppichboden-Auflockerer zum Aufrichten des Flors niedergetretener Teppiche.
29	Vorsatz für harte Böden	Staubsaugen auf blanken Böden.

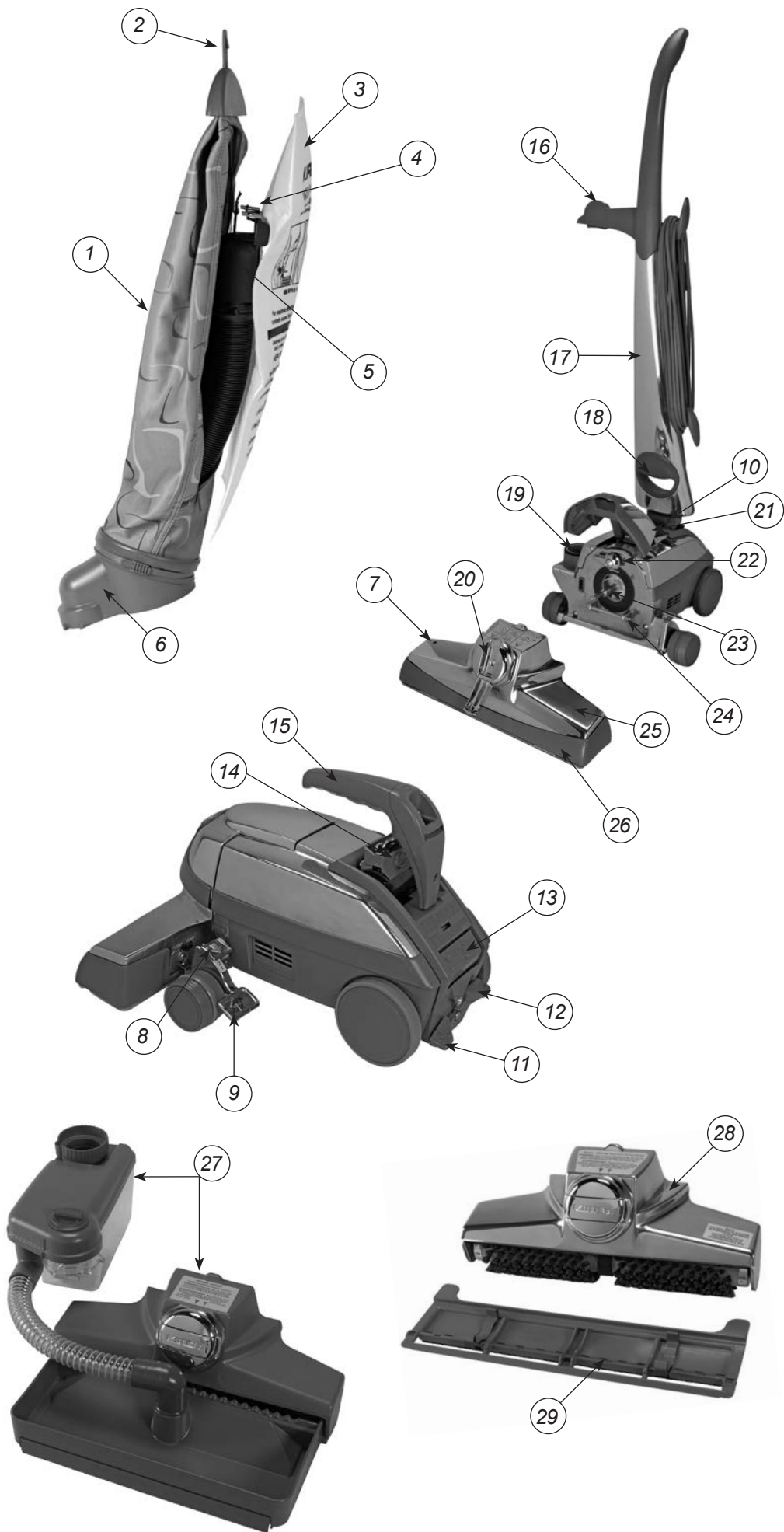

Zubehör und Vorsatzgeräte

Nr.	Teil	Empfohlene Verwendung
30	Caddy Box	Aufbewahrung des Zubehörs
31	Tragbarer Sprühzerstäuber	Am Vorsatzschlauch anzubringen mit dem Gerät im Luftverdichtermodu nur zum Auftragen von nicht brennbaren, auf Wasser basierenden Flüssigkeiten.
32	Tragegriff	Zum Wechsel des Gerätes von der aufrechten zur beweglichen Stellung, indem der aufrechte Handgriff entfernt und der bewegliche Handgriff eingesetzt wird. Hilfreich bei der Reinigung von teppichbelegten Treppen und von Matratzen.
33	Tragbarer Shampooierkopf	Zur Anbringung an den tragbaren Sprühzerstäuber mit dem Gerät im Luftverdichtermodus zum Auftragen von Kirby® Teppichshampoo für die Punktreinigung.
34	Gebrauchswerkzeug	Reinigung des Autobodens.
35	Befüll-/Ablassvorsatz	Mit dem Gerät im Luftverdichtermodus, verwenden Sie den Befüllvorsatz zum Aufblasen von Spielzeugen, Luftmatratzen oder andere mit Niederdruck 0,07 bar (1 psi) zu befüllende Objekte. Mit dem Gerät im Saugmodus können Objekte entleert werden.
36	Staubbürste	Mit oder ohne Verlängerungsrohren zur Reinigung von gekrümmten und unregelmäßigen Oberflächen.
37	Polsterdüse	Polstermöbel, Treppen mit Teppichbelag, Kleidung, Fahrzeuginnenräume
39	Wand- und Deckenbürste	Wände, Decken, Gardinen und andere Oberflächen
40	Saugkraftreglergriff	Mit oder ohne Veränderungsrohren zu benutzen, wenn die Saugkraft z. B. für Vorhänge und empfindliche Lampenschirme geregelt werden muss.
41	Verlängerungsrohre	Zu Verlängerung der Reichweite mit anderem Zubehör.
42	Vorsatzschlauch	Umbau vom Tiefenreiniger zum Saug- oder Blasmodus.
43	Ersatzriemen	Bereitstellung für Notfälle.
44	Fugendüse mit abnehmbarer Bürste	Ohne Bürste zur Verwendung in Schlitzten, Fugen, Ecken, Nuten und engen Öffnungen. Mit Bürste zur Verwendung in Ecken, Knopfvertiefungen, zwischen Heizungsradiatoren und Schiebefenster-Führungsschienen.
45	Bodendüse	Blanke Böden, Oberflächenreinigung von Teppichen und unter niedrigen Möbeln
46	Luft Eintrittsschutz	Wird vorne auf das Gerät aufgesetzt, um es zu einem Luftverdichter umzubauen.
47	Turbobürste	Polsterung, Treppen mit Teppichbelag, Fahrzeuginnenräume.
48	Turbo-Zubehörsystem	Sandschleifer, Poliermaschine, Schrubben.
49	Miracle Waxer Bohnerwachsroller	Für Hartholz-, Vinyl-, Kork- und Linoleumböden. Wachs mit Rollenapplikator auftragen.





1. Die Herstellung des von Ihnen erworbenen Gerätes erforderte den Abbau und die Nutzung natürlicher Ressourcen. Das Gerät enthält möglicherweise gefährliche Stoffe, die Ihre Gesundheit und die Umwelt belasten können.
2. Bitte nutzen Sie entsprechende Rücknahmesysteme, um zu verhindern, dass diese Stoffe in die Umwelt gelangen, und um natürliche Ressourcen zu schonen. In diesen Systemen werden die meisten Materialien Ihres Altgerätes der umweltverträglichen Wiederverwendung oder dem Recycling zugeführt.
3. Das Symbol der durchgestrichenen Abfalltonne auf Rädern weist darauf hin, dass Sie Ihr Gerät mithilfe dieser Systeme ordnungsgemäß entsorgen müssen.
4. Weitere Informationen zu Rücknahme, Wiederverwertung und Recycling erhalten Sie bei Ihren örtlichen Entsorgungsunternehmen.
5. Sie können sich bezüglich weiterer Informationen zur Umweltverträglichkeit unserer Produkte auch an uns wenden.

setzen Sie sich mit Kirby's Kundendienstabteilung in Verbindung über:

E-Mail consumer@kirbywhq.com

Post Consumer Relations

Telefon: 00 800 547 292 72

1920 West 114th Street

Fax 001-216-529-6146

Cleveland, Ohio 44102, U.S.A.

Ist die Netzleitung beschädigt und muss ersetzt werden, lautet die Ersatzteilnummer: 890812 - Australien/Neuseeland; 890912 - Europa, Kontinent; 890712 - Südafrika; 890612 - Großbritannien; 192012 - USA.

For assistance, contact your local Authorized Distributor.

**The Kirby Company, a division of The Scott Fetzer Co.,
1920 West 114th Street, Cleveland, OH 44102, U.S.A.**

U.S.A./Canada

Parts and Supplies: **1-800-437-7170**

imd@kirbywhq.com

Consumer Relations: **1-800-494-8586**

consumer@kirbywhq.com

Australia

1800 781 556

Europe

00 800 547 292 72

Russia

+81080054729272

South Africa

0800-203-222

UK

0800-328-1247

www.kirby.com